

ВЕСТНИК НАУКИ



ВЫПУСК № 11 (68)



ТОМ 4

Международный научный журнал

www.вестник-науки.рф

Тольятти 2023

Международный научный журнал

«ВЕСТНИК НАУКИ»

№ 11 (68) Том 4

НОЯБРЬ 2023 г.

(ежемесячный научный журнал)

В журнале освещаются актуальные теоретические и практические проблемы развития науки, территорий и общества. Представлены научные достижения ученых, преподавателей, специалистов-практиков, аспирантов, соискателей, магистрантов и студентов научно-теоретического, проблемного или научно-практического характера.

Предназначено для преподавателей, аспирантов и студентов, для всех, кто занимается научными исследованиями в области инновационного развития науки, территорий и общества.

Статьи, поступающие в редакцию, рецензируются, публикуются в авторской редакции.

Авторы несут ответственность за содержание статей, за достоверность приведенных в статье фактов, цитат, статистических и иных данных, имен, названий и прочих сведений, а также за соблюдение законов об интеллектуальной собственности. Мнение редакции может не совпадать с мнением авторов материалов.

Главный редактор журнала:

РАССКАЗОВА ЛЮБОВЬ ФЁДОРОВНА

Главный редактор: Рассказова Любовь Федоровна

Адрес учредителя, издателя и редакции: г. Тольятти

ISSN 2712-8849 | СМН ЭЛ № ФС 77 - 84401

сайт: <https://www.vestnik-nauki.pf>

eLibrary.ru: https://elibrary.ru/title_about.asp?id=67626

Дата выхода в свет:

26.11.2023 г.

*Периодическое
электронное научное
издание.*

СОДЕРЖАНИЕ (CONTENT)

ЭКОНОМИЧЕСКИЕ НАУКИ И МЕНЕДЖМЕНТ
(ECONOMIC SCIENCES & MANAGEMENT)

1. Атдакова Г. НАЛОГОВАЯ СИСТЕМА КАК ЭЛЕМЕНТ ФИСКАЛЬНОЙ ПОЛИТИКИ	13 - 16
2. Бабикова А.А., Шалягина В.А., Семенко И.Е. МЕТОДЫ РЕАЛИЗАЦИИ АУДИТА В КОРПОРАТИВНОМ УПРАВЛЕНИИ	17 - 21
3. Бельмесова Ю.Н., Туктарова Ф.К. СРАВНИТЕЛЬНЫЙ АНАЛИЗ НАЛОГА НА ДОХОДЫ ФИЗИЧЕСКИХ ЛИЦ В РОССИИ И КИТАЕ	22 - 30
4. Гайнуллина А.Р., Сунцова М.С., Рачек С.В. ИНСТРУМЕНТЫ СТРАТЕГИЧЕСКОГО ПЛАНИРОВАНИЯ В ХОЛДИНГЕ ОАО «РЖД»	31 - 35
5. Мокиенко А.Г. ПРОГРАММНО-ЦЕЛЕВОЙ ПОДХОД В РЕГИОНАЛЬНОМ УПРАВЛЕНИИ	36 - 40
6. Пахарев П.А. УЧЕТНО-АНАЛИТИЧЕСКОЕ ОБЕСПЕЧЕНИЕ СИСТЕМЫ ВНУТРЕННЕГО КОНТРОЛЯ ОПЛАТЫ ТРУДА В ОРГАНИЗАЦИЯХ	41 - 48
7. Попова О.В. ДИНАМИКА ДЕНЕЖНЫХ ДОХОДОВ НАСЕЛЕНИЯ И ИХ ПОКУПАТЕЛЬНОЙ СПОСОБНОСТИ В РЕСПУБЛИКЕ САХА (ЯКУТИЯ) В 2000-2022 ГОДАХ	49 - 52
8. Попова О.В. ОСНОВНЫЕ МИГРАЦИОННЫЕ ПОТОКИ АРКТИЧЕСКИХ РАЙОНОВ РЕСПУБЛИКИ САХА (ЯКУТИЯ) В 2000-2022 ГОДАХ	53 - 56
9. Саая А.-Ч.М. СТРАХОВАНИЕ В СИСТЕМЕ ФИНАНСОВЫХ ОТНОШЕНИЙ: СУЩНОСТЬ И РОЛЬ	57 - 61
10. Спиридонова Е.С., Сибгатуллина Р.М. ВОЗДЕЙСТВИЕ САНКЦИЙ НА ЭКОНОМИЧЕСКУЮ БЕЗОПАСНОСТЬ СТРАНЫ	62 - 66
11. Третьякова Ю.В., Егорова С.Е. АГРОПРОМЫШЛЕННЫЙ КОМПЛЕКС: МИРОВОЙ ОПЫТ И ЕГО ВЛИЯНИЕ НА СЕЛЬСКОЕ ХОЗЯЙСТВО И КОММЕРЧЕСКОЕ ХОЗЯЙСТВО С ИСПОЛЬЗОВАНИЕМ НАУЧНО-ТЕХНИЧЕСКОГО ПРОГРЕССА	67 - 76
12. Третьякова Ю.В., Егорова С.Е. КРИТЕРИИ И ПОКАЗАТЕЛИ ЭКОНОМИЧЕСКОЙ ЭФФЕКТИВНОСТИ ПРЕДПРИЯТИЯ И ДИВЕРСИФИЦИРУЕМОГО ПРОИЗВОДСТВА НА ПРИМЕРЕ ПСКОВСКОЙ ОБЛАСТИ	77 - 89
13. Черноталов Р.А., Овчинникова Г.В. БЮДЖЕТ БЕЛОВСКОГО ГОРОДСКОГО ОКРУГА: ДОХОДЫ И РАСХОДЫ	90 - 101

ЮРИДИЧЕСКИЕ НАУКИ (JURIDICAL SCIENCES)

15. Алексеева О.С. НАЛОГООБЛОЖЕНИЕ МАЛОГО БИЗНЕСА КАК ИНСТРУМЕНТ ПОВЫШЕНИЯ ЕГО КОНКУРЕНТОСПОСОБНОСТИ	107 - 112
16. Васькова М.А. ПРОБЛЕМЫ ПРАВОВОЙ РЕГЛАМЕНТАЦИИ ОСНОВАНИЙ ПРИОСТАНОВЛЕНИЯ ПРЕДВАРИТЕЛЬНОГО РАССЛЕДОВАНИЯ	113 - 119
17. Величко А.В. ЗАЩИТА ТРУДОВЫХ ПРАВ РАБОТОДАТЕЛЕЙ ОБЪЕДИНЕНИЯМИ ПРЕДПРИНИМАТЕЛЕЙ АГРАРНОГО СЕКТОРА	120 - 124
18. Гильфанова Р.Р. ИСТОРИЯ СТАНОВЛЕНИЯ И РАЗВИТИЯ ЗАКОНОДАТЕЛЬСТВА О КОРПОРАЦИЯХ В РОССИЙСКОЙ ФЕДЕРАЦИИ	125 - 133
19. Гильфанова Р.Р. ПРИМЕНЕНИЕ ДОКТРИН ЗАРУБЕЖНОГО КОРПОРАТИВНОГО ПРАВА В РОССИЙСКОЙ ПРАВОПРИМЕНИТЕЛЬНОЙ ПРАКТИКЕ	134 - 140
20. Ефремова Е.Н., Смирнов М.А. ПРАВОСУДИЕ КАК ОБЪЕКТ УГОЛОВНО-ПРАВОВОЙ ОХРАНЫ	141 - 146
21. Жуляева О.Г. СООТНОШЕНИЕ ЧАСТНЫХ И ПУБЛИЧНЫХ ИНТЕРЕСОВ ПРИ УСТАНОВЛЕНИИ ПУБЛИЧНОГО СЕРВИТУТА	147 - 151
22. Иванова Ю.В., Адаменко А.П. ВИДЫ НЕДЕЙСТВИТЕЛЬНЫХ СДЕЛОК: НИЧТОЖНЫЕ И ОСПОРИМЫЕ СДЕЛКИ	152 - 158
23. Козловский В.В. ИСПОЛЬЗОВАНИЕ ЭЛЕКТРОННЫХ ДОКУМЕНТОВ В УГОЛОВНОМ, ГРАЖДАНСКОМ, АДМИНИСТРАТИВНОМ СУДОПРОИЗВОДСТВЕ	159 - 163
24. Листарова П.И. ЮРИДИЧЕСКАЯ ОТВЕТСТВЕННОСТЬ ГОСУДАРСТВЕННЫХ СЛУЖАЩИХ	164 - 171
25. Марин А.С. СРАВНИТЕЛЬНО-ПРАВОВОЙ АНАЛИЗ УБИЙСТВА В РОССИИ И КИТАЕ	172 - 177
26. Медяник М.С. МЕРЫ АДМИНИСТРАТИВНОГО ПРИНУЖДЕНИЯ: ПОНЯТИЕ, ВИДЫ И ПРОБЛЕМА ИХ РЕАЛИЗАЦИИ	178 - 184
27. Мирошниченко Е.А., Огородников В.И. ОРГАНИЗАЦИОННО-ПРАВОВЫЕ АСПЕКТЫ ПРИНУДИТЕЛЬНЫХ РАБОТ КАК ВИДА УГОЛОВНОГО НАКАЗАНИЯ	185 - 190
28. Морковкина А.А. ГАРМОНИЗАЦИЯ КОРПОРАТИВНОГО ПРАВА ГОСУДАРСТВ-ЧЛЕНОВ ЕВРАЗИЙСКОГО ЭКОНОМИЧЕСКОГО СОЮЗА	191 - 195
29. Морковкина А.А. СТАНОВЛЕНИЕ И РАЗВИТИЕ КОРПОРАТИВНОЙ ФОРМЫ ЮРИДИЧЕСКОГО ЛИЦА В РОССИИ	196 - 200
30. Мочалов Н.А. АДМИНИСТРАТИВНАЯ ОТВЕТСТВЕННОСТЬ ЗА ИНФОРМАЦИОННЫЕ ПРАВОНАРУШЕНИЯ	201 - 210
31. Мочалов Н.А. УГОЛОВНО-ПРАВОВАЯ ХАРАКТЕРИСТИКА ПРЕСТУПЛЕНИЙ, СОВЕРШЕННЫХ С ИСПОЛЬЗОВАНИЕМ ИНФОРМАЦИОННЫХ ТЕХНОЛОГИЙ	211 - 220
32. Пузырева Е.А., Егорихина М.Р., Сабиллин В.А. ПРОБЛЕМЫ ПРИВЛЕЧЕНИЯ К ГРАЖДАНСКО-ПРАВОВОЙ ОТВЕТСТВЕННОСТИ МАЛОЛЕТНИХ ЗА ПРИЧИНЕННЫЙ УЩЕРБ	221 - 226

33. Решетняк А.А. НАПРАВЛЕНИЯ ДЕЯТЕЛЬНОСТИ ФУНКЦИИ ОРГАНОВ ПРОКУРАТУРЫ	227 - 233
34. Сидоров Д.Б. ИНСТИТУТ ЗАДЕРЖАНИЯ ПОДОЗРЕВАЕМОГО В РОССИЙСКОМ УГОЛОВНОМ ПРОЦЕССЕ, ЕГО ПРОБЛЕМЫ И ОСОБЕННОСТИ	234 - 239
35. Соловьёв М.А., Кудрявцева Н.А. НЕКОТОРЫЕ ОСОБЕННОСТИ ПРАВОВОГО РЕГУЛИРОВАНИЯ ПРЕДПРИНИМАТЕЛЬСКОЙ ДЕЯТЕЛЬНОСТИ	240 - 246
36. Телегина А.С. ИНСТИТУТ АПЕЛЛЯЦИИ В УГОЛОВНОМ СУДОПРОИЗВОДСТВЕ РОССИИ: ПОНЯТИЕ, СУЩНОСТЬ И НАЗНАЧЕНИЕ	247 - 252
37. Телегина А.С. СУЩНОСТЬ, ПОНЯТИЕ И СОДЕРЖАНИЕ АПЕЛЛЯЦИОННОГО ПРОИЗВОДСТВА В СОВРЕМЕННОМ УГОЛОВНОМ СУДОПРОИЗВОДСТВЕ	253 - 258
38. Федотовский А.В. ОСНОВНЫЕ АСПЕКТЫ ЗАЩИТЫ ГРАЖДАНСКИХ ПРАВ В ХОДЕ ИСПОЛНИТЕЛЬНОГО ПРОИЗВОДСТВА	259 - 265
39. Хатунцев М.И. ОСОБЕННОСТИ ПРЕСТУПНОСТИ НЕСОВЕРШЕННОЛЕТНИХ	266 - 273
40. Царегородцева Р.Е., Смирнов М.А. МОШЕННИЧЕСТВО С ИСПОЛЬЗОВАНИЕМ ИНФОРМАЦИОННО- ТЕЛЕКОММУНИКАЦИОННЫХ ТЕХНОЛОГИЙ	274 - 279
41. Чарков Д.А., Краснова Т.В. УСЛОВИЯ И ПРАВОВОЕ РЕГУЛИРОВАНИЕ ДОГОВОРА О СУРРОГАТНОМ МАТЕРИНСТВЕ	280 - 290

ПЕДАГОГИКА И ОБРАЗОВАНИЕ (PEDAGOGY & EDUCATION)

42. Аксаментова Г.А. РАЗВИТИЕ ТВОРЧЕСКИХ СПОСОБНОСТЕЙ ДЕТЕЙ СТАРШЕГО ДОШКОЛЬНОГО ВОЗРАСТА ПОСРЕДСТВОМ ИГР НА МАКЕТЕ	291 - 295
43. Бейтуганова И.А., Башиева Ж.Д. ОСОБЕННОСТИ АДАПТАЦИИ ДЕТЕЙ К УСЛОВИЯМ ДОШКОЛЬНОЙ ОБРАЗОВАТЕЛЬНОЙ ОРГАНИЗАЦИИ	296 - 302
44. Бейтуганова И.А., Башиева Ж.Д. ПСИХОЛОГО-ПЕДАГОГИЧЕСКОЕ СОПРОВОЖДЕНИЕ АДАПТАЦИИ ДЕТЕЙ К УСЛОВИЯМ ДОШКОЛЬНОЙ ОБРАЗОВАТЕЛЬНОЙ ОРГАНИЗАЦИИ	303 - 308
45. Ботнару Н.В. ОРГАНИЗАЦИЯ ПРОФОРИЕНТАЦИОННОЙ РАБОТЫ НА КАФЕДРЕ «ФОРТЕПИАНО» ГОУ ВПО «ПРИДНЕСТРОВСКОГО ГОСУДАРСТВЕННОГО ИНСТИТУТА ИСКУССТВ ИМ. А. Г. РУБИНШТЕЙНА»	309 - 314
46. Гарипова Р.М. ИННОВАЦИОННЫЕ МЕТОДЫ ОБУЧЕНИЯ СТУДЕНТОВ В ОВЛАДЕНИИ ПРОФЕССИОНАЛЬНЫХ ЗНАНИЙ	315 - 319
47. Деканов Ю.М. ПСИХОЛОГО-ПЕДАГОГИЧЕСКАЯ ПОДДЕРЖКА ОБУЧАЮЩИХСЯ С ОВЗ В ХУДОЖЕСТВЕННОЙ ШКОЛЕ	320 - 334
48. Дудкина А.Ю. ИСПОЛЬЗОВАНИЕ ЭЛЕКТРОННЫХ ОБРАЗОВАТЕЛЬНЫХ РЕСУРСОВ В РАБОТЕ УЧИТЕЛЯ АНГЛИЙСКОГО ЯЗЫКА	335 - 339
49. Искандыров А.А., Сагадиев Д.А., Талипов Д.К. ВЛИЯНИЕ ОЦЕНОЧНОЙ СИСТЕМЫ БОЛОНСКОГО ПРОЦЕССА НА СТУДЕНТОВ ВЫСШИХ УЧЕБНЫХ ЗАВЕДЕНИЙ	340 - 349

50. Клус Л.Г. РЕАЛИЗАЦИЯ ОБРАЗОВАТЕЛЬНЫХ ПРОГРАММ С ПРИМЕНЕНИЕМ ЭЛЕКТРОННОГО ОБУЧЕНИЯ И ДИСТАНЦИОННЫХ ОБРАЗОВАТЕЛЬНЫХ ТЕХНОЛОГИЙ	350 - 354
51. Королева Л.А., Кавтарадзе Л.О. РАЗВИТИЕ ТВОРЧЕСКИХ СПОСОБНОСТЕЙ ДЕТЕЙ МЛАДШЕГО ШКОЛЬНОГО ВОЗРАСТА ПОСРЕДСТВОМ РАБОТЫ С СОЛЕНЫМ ТЕСТОМ	355 - 359
52. Королева Л.А., Кавтарадзе Л.О. РАЗВИТИЕ ТВОРЧЕСКОГО ПОТЕНЦИАЛА ПО БИСЕРОПЛЕТЕНИЮ В РАМКАХ РЕАЛИЗАЦИИ ПРОГРАММЫ «МАСТЕРСКАЯ СУВЕНИРОВ»	360 - 363
53. Королева Л.А., Кавтарадзе Л.О. РЕАЛИЗАЦИЯ ЗДОРОВЬЕСБЕРЕГАЮЩИХ ОБРАЗОВАТЕЛЬНЫХ ТЕХНОЛОГИЙ В УЧЕБНОМ ПРОЦЕССЕ	364 - 368
54. Костарева А.А., Фархутдинова Л.В. ВЛИЯНИЕ ПРОФИЛЕЙ ЛАТЕРАЛЬНОЙ ОРГАНИЗАЦИИ МОЗГА НА ОВЛАДЕНИЕ ПИСЬМЕННОЙ РЕЧЬЮ	369 - 383
55. Кузнецова Н.А. УЧЕТ ПРОФЕССИОНАЛЬНОЙ НАПРАВЛЕННОСТИ ПРИ ФОРМИРОВАНИИ КОМПЛЕКТА ОЦЕНОЧНЫХ СРЕДСТВ ПО ДИСЦИПЛИНЕ ИНОСТРАННЫЙ ЯЗЫК (АНГЛИЙСКИЙ)	384 - 387
56. Макаренченко А.В., Сухонина Н.С. ИЗУЧЕНИЕ АДАПТАЦИИ ПЕРВОКЛАССНИКОВ С ЗПР К ОБУЧЕНИЮ В ШКОЛЕ В ПСИХОЛОГО-ПЕДАГОГИЧЕСКОЙ ПРАКТИКЕ	388 - 392
57. Макаренченко А.В., Сухонина Н.С. ОСОБЕННОСТИ ФОРМИРОВАНИЯ АДАПТАЦИОННЫХ ПРОЦЕССОВ У ПЕРВОКЛАССНИКОВ С ЗПР	393 - 396
58. Малышева К.В. ПЕДАГОГИЧЕСКИЕ УСЛОВИЯ РАЗВИТИЯ СОЦИАЛЬНОЙ АКТИВНОСТИ СЕЛЬСКИХ ШКОЛЬНИКОВ	397 - 405
59. Матязнова Р.Г. ОСОБЕННОСТИ ПРЕПОДАВАНИЯ ТАТАРСКОГО ЯЗЫКА РУССКОЯЗЫЧНЫМ ДЕТЯМ	406 - 409
60. Садаева Ф.Ш. ЭФФЕКТИВНОСТЬ ПЕДАГОГИЧЕСКИХ ТЕХНОЛОГИЙ В ЯЗЫКОВОМ ОБРАЗОВАНИИ МЛАДШИХ ШКОЛЬНИКОВ	410 - 415
61. Смирнова В.В. ЭКОЛОГИЧЕСКОЕ ВОСПИТАНИЕ ДЕТЕЙ МЛАДШЕЙ ГРУППЫ В ДЕТСКОМ САДУ	416 - 419
62. Соколова А.С., Суздальцев Е.Л. ПРЕДПРОЕКТНЫЙ АНАЛИЗ В УЧЕБНОМ ДИЗАЙН-ПРОЕКТИРОВАНИИ	420 - 423
63. Чинякова А.А. РОЛЬ ПЕДАГОГИЧЕСКОГО НАСЛЕДИЯ К.Д. УШИНСКОГО В СОВРЕМЕННОЙ ТЕОРИИ И ПРАКТИКЕ РАЗВИТИЯ ДЕТЕЙ ДОШКОЛЬНОГО ВОЗРАСТА	424 - 428
64. Чыпсымаа О.О., Ховалыг А.Э. САМОСТОЯТЕЛЬНАЯ РАБОТА КАК ВИД УЧЕБНО-ПОЗНАВАТЕЛЬНОЙ ДЕЯТЕЛЬНОСТИ ОБУЧАЮЩИХСЯ (К ПОСТАНОВКЕ ПРОБЛЕМЫ)	429 - 433
65. Шмигельская А.В. ФОРМИРОВАНИЕ ВЫРАЗИТЕЛЬНОСТИ РЕЧИ ЧЕРЕЗ ДИДАКТИЧЕСКИЕ ИГРЫ И ЛЕКСИЧЕСКИЕ УПРАЖНЕНИЯ	434 - 440

ГОСУДАРСТВЕННОЕ И МУНИЦИПАЛЬНОЕ УПРАВЛЕНИЕ
(STATE & MUNICIPAL GOVERNMENT)

66. Игнатъева И.С., Пылаева А.С. ИННОВАЦИОННЫЕ МЕТОДЫ ОБУЧЕНИЯ ПЕРСОНАЛА В УСЛОВИЯХ ЦИФРОВИЗАЦИИ ЭКОНОМИКИ	441 - 446
67. Ишаков Н.А. РАЗВИТИЕ ДЕТСКО-ЮНОШЕСКОГО СПОРТА В МУНИЦИПАЛЬНОМ ОБРАЗОВАНИИ РАЙОННОГО ТИПА В РАМКАХ КОНЦЕПЦИИ 2030 ГОДА	447 - 452
68. Ишаков Н.А. ФИЗИЧЕСКАЯ КУЛЬТУРА И СПОРТ КАК ОБЪЕКТ УПРАВЛЕНИЯ И ГОСУДАРСТВЕННОГО РЕГУЛИРОВАНИЯ	453 - 460
69. Караваев А.Д. СОВЕРШЕНСТВОВАНИЕ УПРАВЛЕНИЯ СФЕРОЙ ЖИЛИЩНОГО СТРОИТЕЛЬСТВА В УДМУРТСКОЙ РЕСПУБЛИКЕ	461 - 467

ИСТОРИЧЕСКИЕ НАУКИ (HISTORICAL SCIENCES)

70. Солдаткина С.В. ГОСУДАРСТВЕННОЕ РЕГУЛИРОВАНИЕ СОВЕТСКОГО ВЫСШЕГО ОБРАЗОВАНИЯ В 1920 - 1930 ГОДЫ	468 - 473
71. Солнышкин А.А. СТРУКТУРА ПЕТРОГРАДСКОГО ГОСУДАРСТВЕННОГО ХИМИКО-ФАРМАЦЕВТИЧЕСКОГО ИНСТИТУТА В 1922 – 1924-Х ГГ. ПО АРХИВНЫМ МАТЕРИАЛАМ	474 - 478
72. Третьякова В.А., Фирулина Д.А., Масляков В.В. К КАКИМ ГЛОБАЛЬНЫМ ПРОБЛЕМАМ ВЕДУТ ВООРУЖЕННЫЕ КОНФЛИКТЫ	479 - 484
73. Цыганкова М.А. К ВОПРОСУ О ВЗАИМОДЕЙСТВИИ РЕГУЛЯРНЫХ ЧАСТЕЙ РККА И ПАРТИЗАНСКИХ ОТРЯДОВ В ХОДЕ ВЕЛИКОЙ ОТЕЧЕСТВЕННОЙ ВОЙНЫ	485 - 489

ЛИТЕРАТУРА РОССИИ И ЗАРУБЕЖНЫХ СТРАН
(LITERATURE OF RUSSIA & FOREIGN COUNTRIES)

74. Алексиевич К.М. ЖАНРОВЫЕ ОСОБЕННОСТИ ПРОИЗВЕДЕНИЯ ДЖ. СТЕЙНБЕКА «ПУТЕШЕСТВИЕ С ЧАРЛИ В ПОИСКАХ АМЕРИКИ»	490 - 496
75. Игнатъева А.И. ЭВОЛЮЦИЯ ГЕРОЯ В РОМАНАХ ФРЕДРИКА БАКМАНА «ВТОРАЯ ЖИЗНЬ УВЕ» И «ЗДЕСЬ БЫЛА БРИТТ-МАРИ»	497 - 502
76. Пехтерева А.Д., Литвиненко Н.А. АНТИФАШИСТСКИЙ ДИСКУРС: ОСОБЕННОСТИ СИМВОЛИКИ В РАССКАЗЕ ГЕНРИХА БЁЛЛЯ «ПУТНИК, КОГДА ТЫ ПРИДЁШЬ В СПА...»	503 - 508
77. Стеценко Е.Н. ЛИНГВИСТИЧЕСКИЙ АНАЛИЗ ТЕКСТА ПРИ ИЗУЧЕНИИ ХУДОЖЕСТВЕННЫХ ПРОИЗВЕДЕНИЙ	509 - 511

ЛИНГВИСТИКА - НАУКИ О ЯЗЫКЕ (LINGUISTICS)

78. Тюленева В.Н. ТЕРМИНЫ И ИХ КЛАССИФИКАЦИЯ В СФЕРЕ ТЕХНИЧЕСКОЙ И ИНТЕРНЕТ ЛЕКСИКИ	512 - 516
--	-----------

ПСИХОЛОГИЯ (PSYCHOLOGY)

79. Кончук А.М. ИССЛЕДОВАНИЕ СОЦИАЛЬНО-ПСИХОЛОГИЧЕСКОГО КЛИМАТА И МОРАЛЬНО ПСИХОЛОГИЧЕСКОГО СОСТОЯНИЯ СОТРУДНИКОВ ПОДРАЗДЕЛЕНИЙ МВД В СОВРЕМЕННОЕ ВРЕМЯ	517 - 523
80. Кузьмичева И.Н., Дарижапова М.Н. СПЕЦИФИКА ДЕВИАНТНОГО ПОВЕДЕНИЯ СТУДЕНТОВ ВЫСШЕГО УЧЕБНОГО ЗАВЕДЕНИЯ	524 - 528
81. Титова А.А., Деменок М.А. КОРРЕКЦИЯ НАРУШЕНИЙ В РАЗВИТИИ ЭМОЦИОНАЛЬНО-ВОЛЕВОЙ СФЕРЫ У МЛАДШИХ ШКОЛЬНИКОВ С МИНИМАЛЬНОЙ МОЗГОВОЙ ДИСФУНКЦИЕЙ	529 - 533

ФИЛОЛОГИЯ (PHILOLOGY)

82. Matveyuk A.A., Merker A.A., Nizhelskaya Yu.A. ISSUES OF INTERNATIONAL STANDARDIZATION OF TECHNICAL TERMINOLOGY IN THE TRANSLATION OF SCIENTIFIC AND TECHNICAL TEXTS	534 - 539
83. Меркер А.А., Матвейук А.А., Нижельская Ю.А. РОЛЬ ЭФФЕКТИВНОЙ КОММУНИКАЦИИ ПРЕПОДАВАТЕЛЯ СО СТУДЕНТАМИ В ОБРАЗОВАНИИ	540 - 544
84. Мотовилова А.Д., Фатеев А.Р., Нижельская Ю.А. ВЛИЯНИЕ СОЦИАЛЬНЫХ СЕТЕЙ НА МЕЖЛИЧНОСТНУЮ КОММУНИКАЦИЮ	545 - 549
85. Мотовилова А.Д., Фатеев А.Р., Нижельская Ю.А. КАК РАЗРЕШАТЬ КОНФЛИКТЫ С ПОМОЩЬЮ ЭФФЕКТИВНОЙ КОММУНИКАЦИИ	550 - 554
86. Шишкина Т.Г., Нижельская Ю.А. АНГЛИЙСКИЙ ЯЗЫК В БИЗНЕС-КОММУНИКАЦИИ: ПРЕИМУЩЕСТВА И ВОЗМОЖНОСТИ	555 - 558
87. Шишкина Т.Г., Нижельская Ю.А. АНГЛИЙСКИЙ ЯЗЫК В МЕЖДУНАРОДНОЙ КОММУНИКАЦИИ	559 - 563
88. Шишкина Т.Г., Нижельская Ю.А. ЗНАНИЕ АНГЛИЙСКОГО ЯЗЫКА: ВОЗМОЖНОСТИ ЛИЧНОСТНОГО РАЗВИТИЯ И КАРЬЕРНОГО РОСТА	564 - 567

ФИЛОСОФИЯ (PHILOSOPHY)

89. Караев Э.Т. НЕОКОНФУЦИАНСТВО КАК СИНЕРГЕТИЧЕСКИЙ СОЮЗ КОНФУЦИАНСТВА И ЛЕГИЗМА	568 - 575
90. Караев Э.Т. ПРОБЛЕМА ПОЛИТИЧЕСКОГО ЛИДЕРСТВА В КОНФУЦИАНСКОЙ ТЕОРИИ СЮНЬ-ЦЗЫ	576 - 582
91. Караев Э.Т. СИНТЕЗ КОНФУЦИАНСКОГО «ЛИ» И ЛЕГИСТСКОГО «ФА» КАК СПОСОБ УПРАВЛЕНИЯ ОБЩЕСТВОМ В УЧЕНИИ СЮНЬ-ЦЗЫ	583 - 590

ОБЩЕГУМАНИТАРНЫЕ НАУКИ (ALL HUMANITARIAN SCIENCES)

92. Kovalenko R.P., Dmitrienko N.A. METHODS OF OPERATION OF TELEPHONE SCAMMERS	591 - 594

93. Белега Л.А., Кравченко Т.Е. ДЕКОРАТИВНО-ПРИКЛАДНОЕ ИСКУССТВО, КАК НЕОТЪЕМЛЕМАЯ ЧАСТЬ КУЛЬТУРЫ РОССИИ	595 - 599
94. Белега Л.А., Кравченко Т.Е. НАЦИОНАЛЬНАЯ ИДЕНТИЧНОСТЬ, КАК КОМПЛЕКСНОЕ И МНОГОГРАННОЕ ЯВЛЕНИЕ. ЕЁ РАЗНОВИДНОСТИ, ИХ СХОДСТВА И РАЗЛИЧИЯ	600 - 606
95. Белега Л.А., Кравченко Т.Е. НЕОБХОДИМОСТЬ СОХРАНЕНИЯ И РАЗВИТИЯ ДЕКОРАТИВНО-ПРИКЛАДНОГО ИСКУССТВА КАК ИСТОЧНИКА РУССКОЙ САМОБЫТНОСТИ	607 - 612
96. Белега Л.А., Кравченко Т.Е. ТРАДИЦИИ НАРОДНОГО ИСКУССТВА В СОВРЕМЕННОЙ КУЛЬТУРЕ	613 - 620
97. Рогожникова Д.А., Шутман Д.В. ОСОБЕННОСТИ МАРКЕТИНГА В КУЛЬТУРНО-ДОСУГОВОЙ СФЕРЕ	621 - 624

КОМПЬЮТЕРНЫЕ ТЕХНОЛОГИИ (COMPUTER TECHNOLOGY)

98. Абдулжалилов А.З. МЕТОДЫ И СТРАТЕГИИ МАСШТАБИРУЕМОСТИ БЛОКЧЕЙН-ТЕХНОЛОГИЙ: АНАЛИЗ, СРАВНЕНИЕ И ПЕРСПЕКТИВЫ	625 - 634
99. Алексеев А.А. ОПТИМИЗАЦИЯ БАЗ ДАННЫХ НА РНР ДЛЯ СКЛАДСКИХ СИСТЕМ	635 - 643
100. Бутенко А.И. РАЗВИТИЕ ЦИФРОВЫХ ТЕХНОЛОГИЙ В СТРОИТЕЛЬНОЙ ОТРАСЛИ РОССИИ	644 - 650
101. Исаев И.Д. МНОГОАГЕНТНЫЕ СИСТЕМЫ, АЛГОРИТМ РАСПОЗНАВАНИЯ ОБРАЗОВИНТЕЛЛЕКТУАЛЬНЫМИ АГЕНТАМИ	651 - 659
102. Крастин А.В. ПРИМЕНЕНИЕ СИСТЕМЫ СПУТНИКОВОЙ GPS НАВИГАЦИИ GARMIN GPSMAP 276C В СЕЛЬСКОМ ХОЗЯЙСТВЕ ДЛЯ ОБРАБОТКИ ПОЛЕЙ	660 - 673
103. Торопова А.А., Пичугина А.А., Рачек С.В. ОСОБЕННОСТИ РЕАЛИЗАЦИИ ЦИФРОВОГО ВАГОНА В СОВРЕМЕННЫХ УСЛОВИЯХ ТРАНСПОРТНОЙ ИНДУСТРИИ	674 - 678
104. Хруставчук Н.С. ИСКУССТВЕННЫЙ ИНТЕЛЛЕКТ В ДЕЯТЕЛЬНОСТИ ТАМОЖЕННЫХ ОРГАНОВ РОССИИ И ОПЫТ ЗАРУБЕЖНЫХ СТРАН	679 - 686

ТЕХНИЧЕСКИЕ НАУКИ (TECHNICAL SCIENCES)

105. Ванин В.Н., Сатишев Р.П., Павленко С.А. ОСОБЕННОСТИ ФУНКЦИОНИРОВАНИЯ БЕСПИЛОТНЫХ ЛЕТАТЕЛЬНЫХ АППАРАТОВ БЛИЖНЕГО ДЕЙСТВИЯ В УСЛОВИЯХ ИНФОРМАЦИОННО-ТЕХНИЧЕСКИХ ВОЗДЕЙСТВИЙ	687 - 691
106. Василихин С.А., Оцабера К.Ф., Ванин В.Н. ОБЕСПЕЧЕНИЕ БЕЗОПАСНОСТИ ИСПОЛЬЗОВАНИЯ БЕСПИЛОТНЫХ ЛЕТАТЕЛЬНЫХ АППАРАТОВ В УСЛОВИЯХ ЭКСПЛУАТАЦИИ	692 - 697
107. Грищенкова Е.С., Чурбанова Ю.А., Татаров Г.Л. ОСНОВНЫЕ ПРИЧИНЫ НАРУШЕНИЯ РАБОТЫ 3D-ПРИНТЕРОВ И СПОСОБЫ ИХ УСТРАНЕНИЯ	698 - 704
108. Доронина Е.Н., Соколов О.А. АВТОМАТИЗИРОВАННАЯ СИСТЕМА СТЫКОВКИ ФЮЗЕЛЯЖА САМОЛЕТА	705 - 709

109. Ершенико Н.С., Смирнова Н.В., Овчинников А.Н. ЗАВИСИМОСТЬ ИЗМЕНЕНИЯ ЭЛЕКТРОПРОВОДЯЩИХ СВОЙСТВ ТЕРМОРЕАКТИВНОГО ВЫСОКОТЕМПЕРАТУРНОГО ПОЛИИМИДНОГО СВЯЗУЮЩЕГО ОТ МАРКИ И СТЕПЕНИ НАПОЛНЕНИЯ ГРАФИТОМ	710 - 719
110. Кондрашов В.В., Зекин В.Н. ИННОВАЦИОННОЕ РАЗВИТИЕ ИНФРАСТРУКТУРЫ СЕЛЬСКОЙ ТЕРРИТОРИИ ВЕРЕЩАГИНСКОГО ГОРОДСКОГО ОКРУГА ПЕРМСКОГО РАЙОНА	720 - 728
111. Назарова Д.В., Соколов О.А. ИСПОЛЬЗОВАНИЕ ИСКУССТВЕННОГО ИНТЕЛЛЕКТА ДЛЯ УПРАВЛЕНИЯ ВОЗДУШНЫМ ДВИЖЕНИЕМ И ПОВЫШЕНИЯ БЕЗОПАСНОСТИ ПОЛЕТОВ	729 - 732
112. Назарова Д.В., Соколов О.А. ПРИМЕНЕНИЕ КВАНТОВЫХ ВЫЧИСЛЕНИЙ В АВИАЦИОННОМ МОДЕЛИРОВАНИИ	733 - 736
113. Смирнов А.А., Зекин В.Н. SWOT-АНАЛИЗ ОКТЯБРЬСКОГО ГОРОДСКОГО ОКРУГА ПЕРМСКОГО КРАЯ	737 - 744

СТРОИТЕЛЬСТВО И АРХИТЕКТУРА (CONSTRUCTION & ARCHITECTURE)

114. Нуркеев Ж.Г., Куспангалиев Б.У. ПРОГРЕСС В АРХИТЕКТУРНЫХ РЕШЕНИЯХ, ИСПОЛЬЗУЕМЫХ В МУСУЛЬМАНСКИХ КУЛЬТОВЫХ СООРУЖЕНИЯХ	745 - 752
115. Хамурзин Р.И., Соргутов И.В. ОСОБЕННОСТИ ОЦЕНКИ ТЕХНИЧЕСКОГО СОСТОЯНИЯ ЗДАНИЙ И СООРУЖЕНИЙ СЕЛЬСКОХОЗЯЙСТВЕННЫХ НАЗНАЧЕНИЙ	753 - 762

МАТЕМАТИКА (MATHEMATICS)

116. Иламанов Б.Б., Хайдарова О. КОМПЛЕКСНЫЕ ЧИСЛА КАК ФУНДАМЕНТАЛЬНЫЙ ИНСТРУМЕНТ В СОВРЕМЕННЫХ ФИЗИЧЕСКИХ ТЕОРИЯХ	763 - 767
---	-----------

ХИМИЯ (CHEMISTRY)

117. Ёрова Б.С. ВЛИЯНИЕ ВИДА КОНЦЕНТРАЦИИ ГИДРОЛИЗУЮЩЕГО АГЕНТА ПЕКТИНОВЫХ ВЕЩЕСТВ ИЗ КОРКИ ГРАНАТА ПОД СРАВНИТЕЛЬНОЙ ЩАВЕЛЕВОЙ И СОЛЯНОЙ КИСЛОТЫ	768 - 771
118. Розиков У.А., Ёрова Б.С., Курбонова Х., Сафаров Ш. СИНТЕЗ СВОЙСТВА 8-ХЛОР (БЕНЗИЛ)-2-МЕТИЛ- БЕНЗО[4,5][1,3]ТИАЗОЛО[3,2-А]ПИРИМИДИН	772 - 776

ПОЖАРНАЯ БЕЗОПАСНОСТЬ (FIRE SAFETY)

119. Гусельников А.И., Маер О.М. АНАЛИЗ НАРУШЕНИЙ ТРЕБОВАНИЙ ПОЖАРНОЙ БЕЗОПАСНОСТИ В МНОГОФУНКЦИОНАЛЬНОМ ЦЕНТРЕ КУЛЬТУРЫ Г. КОНДОПОГА	777 - 783
120. Гусельников А.И., Маер О.М. УСОВЕРШЕНСТВОВАНИЕ СИСТЕМЫ ОБЕСПЕЧЕНИЯ ПОЖАРНОЙ БЕЗОПАСНОСТИ МНОГОФУНКЦИОНАЛЬНОГО ЦЕНТРА КУЛЬТУРЫ В Г. КОНДОПОГЕ	784 - 789

121. Сорока Н.А. КОМПЛЕКСНАЯ МЕТОДИКА СПЕЦИАЛЬНОЙ ФИЗИЧЕСКОЙ ПОДГОТОВКИ ПОЖАРНЫХ	790 - 792
122. Теслина Е.В. К ВОПРОСУ ПРОГНОЗИРОВАНИЯ ВОЗМОЖНЫХ ПОСЛЕДСТВИЙ ОТ ПОЖАРОВ НА АВТОМОБИЛЬНЫХ ЗАПРАВОЧНЫХ КОМПЛЕКСАХ НА ПРИМЕРЕ АЗК №481 ГАЗПРОМНЕФТЬ Г. КРАСНОЯРСК	793 - 800
123. Теслина Е.В. ОПРЕДЕЛЕНИЕ ИНТЕНСИВНОСТИ ТЕПЛОВОГО ИЗЛУЧЕНИЯ ПРИ ПОЖАРЕ ПРОЛИВА БЕНЗИНА МАРКИ АИ-92 НА ПРИМЕРЕ АВАРИИ НА АВТОЗАПРАВОЧНОМ КОМПЛЕКСЕ №481 ПАО ГАЗПРОМНЕФТЬ Г. КРАСНОЯРСК	801 - 807

МЕДИЦИНА И ЗДРАВООХРАНЕНИЕ (MEDICINE & HEALTHCARE)

124. Кноссе В.А. ПЛОМБИРОВОЧНЫЕ МАТЕРИАЛЫ И ТЕХНОЛОГИИ, ИСПОЛЬЗУЕМЫЕ ПРИ ЛЕЧЕНИИ КАРИЕСА. ОШИБКИ И ОСЛОЖНЕНИЯ ПРИ ЛЕЧЕНИИ КАРИЕСА	808 - 814
---	-----------

СПОРТ И ФИЗИЧЕСКАЯ КУЛЬТУРА (SPORT)

125. Андреева А.Е., Фёдоров И.Г. ПРИМЕНЕНИЕ ФИТНЕСА НА ЗАНЯТИЯХ ФИЗИЧЕСКОЙ КУЛЬТУРЕ В ВУЗЕ	815 - 820
126. Бородкина Д.Р., Раковецкий А.И. ФИТНЕС-ТРЕНИНГ НА ОСНОВЕ ЗАНЯТИЙ БОКСОМ У СТУДЕНТОВ НА ЗАНЯТИЯХ ПО ФИЗИЧЕСКОЙ КУЛЬТУРЕ В ВУЗЕ	821 - 826
127. Выгорко И.В., Колесникова Н.В. ФИЗИЧЕСКАЯ АКТИВНОСТЬ КАК СПОСОБ БОРЬБЫ СО СТРЕССОМ	827 - 836
128. Дадашова Т.Д., Нурисламова К.Р., Брюхачев Е.Н. ПСИХИЧЕСКОЕ СОСТОЯНИЕ СПОРТСМЕНОВ В РАМКАХ СОРЕВНОВАНИЙ, КАК ВАЖНАЯ СОСТАВЛЯЮЩАЯ В СФЕРЕ СПОРТА	837 - 844
129. Есина М.С., Мелентьев А.Н. ЙОГА НА УЧЕБНЫХ ЗАНЯТИЯХ ПО ФИЗИЧЕСКОЙ КУЛЬТУРЕ В ВУЗЕ	845 - 850
130. Зимин А.Р., Сорокин Д.В. ПРИМЕНЕНИЕ ЛЕГКОАТЛЕТИЧЕСКИХ УПРАЖНЕНИЙ НА УЧЕБНЫХ ЗАНЯТИЯХ ПО ФИЗИЧЕСКОЙ КУЛЬТУРЕ В ВУЗЕ	851 - 855
131. Половникова М.В. МЕТОДИКА РАЗВИТИЯ ВЫНОСЛИВОСТИ ДЕТЕЙ 10 - 12 ЛЕТ С НАРУШЕНИЕМ СЛУХА, ЗАНИМАЮЩИХСЯ ЛЫЖНЫМИ ГОНКАМИ	856 - 860
132. Твердохлебов Е.С. ИСТОРИЯ ВОЗНИКНОВЕНИЯ ФУТБОЛА И ПОЯВЛЕНИЕ ПРОФЕССИОНАЛЬНОГО ФУТБОЛА	861 - 864
133. Телегин И.В. ФУНКЦИОНАЛЬНЫЕ ИЗМЕНЕНИЯ ОРГАНИЗМА СПОРТСМЕНА	865 - 868
134. Тучина Е.А., Фомина Е.В. РОЛЬ ВЕСТИБУЛЯРНОЙ ФУНКЦИИ В ОПТИМИЗАЦИИ ОБРАЗОВАТЕЛЬНОГО ПРОЦЕССА ПО ФИЗИЧЕСКОЙ КУЛЬТУРЕ В ВУЗЕ	869 - 875
135. Хабибуллин И.М., Сатдаров Р.А. ТРАВМЫ ВО ВРЕМЯ ФИЗИЧЕСКИХ НАГРУЗОК. ИЗ-ЗА ЧЕГО ПРОИСХОДЯТ И КАК ИЗБЕЖАТЬ	876 - 881

ЭКОЛОГИЯ (ECOLOGY)

136. Мусурмонов С.С. ВЛИЯНИЕ ОРГАНИЗАЦИИ ДОРОЖНОГО ДВИЖЕНИЯ НА ЭКОЛОГИЮ	882 - 887
--	-----------

ПРИРОДА (NATURE)

137. Серикболов К.М. СОВЕРШЕНСТВОВАНИЕ КРИТЕРИЯ ОЦЕНКИ ЭФФЕКТИВНОСТИ УСТОЙЧИВОГО ЗЕМЛЕПОЛЬЗОВАНИЯ	888 - 894
--	-----------

**ЭНЕРГЕТИКА И АЛЬТЕРНАТИВНАЯ ЭНЕРГИЯ
(ENERGY & ALTERNATIVE ENERGY)**

138. Аманиязова Г.Д., Жумурова А.К., Тасболатова А.А., Утебалиева Д.Б., Салкынбаева Ф.Д., Досумбекова А.К. ЗНАЧИМОСТЬ ИСПОЛЬЗОВАНИЯ «ЗЕЛЕНОГО» ВОДОРОДА В КАЗАХСТАНЕ	895 - 900
---	-----------

БИОЛОГИЯ (BIOLOGY)

139. Аманнеспесова А. РОЛЬ КЛУБЕНЬКОВ БОБОВЫХ РАСТЕНИЙ В ПОВЫШЕНИИ ПЛОДОРДИЯ ПОЧВЫ	901 - 905
---	-----------

ОТДЕЛЬНЫЕ РАЗДЕЛЫ ЭКОНОМИКИ (SEPARATE SECTIONS OF ECONOMY)

140. Сүлейменова М.Б., Базар Ә.Б., Кенжебаева Г.Д. ҚАЗАҚСТАННЫҢ ЭКОНОМИКАЛЫҚ ДАМУЫНЫҢ ӨЗЕКТІ МӘСЕЛЛЕЛЕРІ	906 - 911
--	-----------

УДК 33

Атдакова Г.

преподаватель

Туркменский государственный институт экономики и управления

(г. Ашхабад, Туркменистан)

НАЛОГОВАЯ СИСТЕМА КАК ЭЛЕМЕНТ ФИСКАЛЬНОЙ ПОЛИТИКИ

***Аннотация:** в статье проанализированы корреляции фискальной политики и налоговой системы, поскольку приоритетной составляющей первой являются налоги и сборы. Под данными терминами понимаются необходимые, периодически совершаемые безвозмездные взносы в виде национальных денежных знаков, со стороны бизнеса, физических лиц, направленные на нужды государства.*

***Ключевые слова:** экономическая система, налог, налоговая система, налогообложение, налоговая политика, фискальная политика государства, государственные закупки, государственные расходы.*

Влияние налоговых политики и системы во всестороннем развитии конкретного государства очевидно. Эти понятия оказывают существенное влияние на социально-экономическое развития отдельных регионов и страны в целом. Налоги и сборы относятся к важным компонентам экономической коммуникации еще с древних времен, являясь фундаментом любого государства. Именно государственные органы власти уполномочены определять вектор формирования и развития налоговой системы, для этого внедряя на практике рациональные меры и реформаторские решения. Благодаря действующей системе налогообложения власть может реализовать взятые на себя обязательства перед народом. Углубляясь в терминологию, отметим, что под налогами принято подразумевать приоритетные ресурсы восполнения государственного бюджета. На них всегда возлагаются такие задачи, как

фискальная, которая состоит в консолидации материальных ресурсов для формирования внутренних резервных фондов для дальнейшего, эффективного функционирования страны, экономическая задача состоит в обдуманном и взвешенном перераспределении валового дохода, влияние на промышленный рост, поддержку развития различных отраслей экономики, улучшения благосостояния граждан, минимизации социального неравенства.

Раскрывая более подробно понятие «налоги», отметим, что здесь всегда подразумеваются обязательные и безвозмездные, периодически совершаемые юридическими и физическими лицами платежи в государственную казну. Эти средства направлены на поддержку государственных органов власти. Количественные показатели этих платежей зависят от государственных потребностей, которые необходимы для полноценного функционирования и выполнения своих задач. В данном случае, речь идет о развитии и поддержке судебной системы, национальной обороны, органов безопасности и правопорядка. Количественные показатели налогов всегда прямо пропорциональны объему выполняемых государством функций. На сегодняшний день, именно налоги являются фундаментом и ключевым источником пополнения государственных бюджетов большинства стран мира.

Ниже проанализируем роль фискальной политики на прогресс и укрепление национальной налоговой системы.

Углубляясь в терминологию, под фискальной политикой необходимо подразумевать управленческие шаги, которые совершают государственные органы власти с целью оптимального распределения национальных расходов. Что касается государственных расходов, то под ними следует понимать регулярные траты, необходимые для поддержки и полноценного функционирования закупки, приобретение услуг, необходимых для полноценной деятельности обозначенных ранее структур. Расширяя обозначенное понятие, можно акцентировать внимание и на необходимости органов власти использовать услуги в области ремонта, строительства, содержания общеобразовательных, учреждений здравоохранения,

коммунальных объектов, памятников архитектуры и т.д. К этой же форме деятельности можно отнести мероприятия, связанные с государственными и внешнеторговыми закупками. Специфика таких закупок заключается в том, что заказчиком во всех случаях может выступать исключительно государственная власть. Классифицируют такой вид деятельности на два основных направления. Первый связан с закупками, необходимыми для внутренних нужд и функционирования государственных органов, второй является сегментом внутренней регуляторной политики органов власти. В том числе сюда можно отнести и государственные закупки, приобретение услуг, необходимых для полноценной деятельности обозначенных ранее структур. Расширяя обозначенное понятие, можно акцентировать внимание и на необходимости органов власти использовать услуги в области ремонта, строительства, содержания общеобразовательных, учреждений здравоохранения, коммунальных объектов, памятников архитектуры и т.д. К этой же форме деятельности можно отнести мероприятия, связанные с государственными и внешнеторговыми закупками. Специфика таких закупок заключается в том, что заказчиком во всех случаях может выступать исключительно государственная власть. Классифицируют такой вид деятельности на два основных направления. Первый связан с закупками, необходимыми для внутренних нужд и функционирования государственных органов, второй является сегментом внутренней регуляторной политики.

СПИСОК ЛИТЕРАТУРЫ:

1. Сташ З.Н. Налоговая политика как фактор обеспечения экономической безопасности государства // Научные труды КубГТУ. – 2018. – №6. – С. 1-3.;
2. Казаков Д.А. Фискальная политика как метод повышения уровня экономического развития Российской Федерации // Постулат. – 2018. – № 9. – С. 19-21;

3. Султанов Г.С. Приоритетные направления бюджетно-налоговой политики // Актуальные вопросы современной экономики. – 2017. – No 3. – С. 111-112.;
4. Гатиятулин Ш.Н. Дискреционная и недискреционная бюджетно-налоговая политика // Поиск (Волгоград). – 2016. – No 2 (4). – С. 43-48.;
5. [Электронный ресурс]. – Режим доступа: https://nalognalog.ru/nalogovaya_sistema_rf/byudzhethnalogovaya_politika_ponyatie_i_vidy/

Atdakowa G.

Turkmen State Institute of Economics and Management
(Ashgabat, Turkmenistan)

TAX SYSTEM AS AN ELEMENT OF FISCAL POLICY

***Abstract:** the article analyzes the correlation between fiscal policy and the tax system, since the priority component of the first is taxes and fees. These terms are understood as necessary, periodically made gratuitous contributions in the form of national banknotes, from business, individuals, aimed at the needs of the state.*

***Keywords:** economic system, tax, tax system, taxation, tax policy, fiscal policy of state, government procurement, government spending.*

УДК 33 Бабикова А.А., Шалягина В.А., Семенко И.Е.

Бабикова А.А.

Уральский государственный университет путей сообщения
(г. Екатеринбург, Россия)

Шалягина В.А.

Уральский государственный университет путей сообщения
(г. Екатеринбург, Россия)

Научный руководитель:

Семенко И.Е.

доцент, к.пед.н.

Уральский государственный университет путей сообщения
(г. Екатеринбург, Россия)

МЕТОДЫ РЕАЛИЗАЦИИ АУДИТА В КОРПОРАТИВНОМ УПРАВЛЕНИИ

***Аннотация:** аудит является важным инструментом в корпоративном управлении, который помогает обеспечить прозрачность и эффективность деятельности компании. В данной работе исследованы методы реализации аудита в корпоративном управлении, включая внутренний аудит, внешний аудит и международные стандарты аудита. Были проанализированы основные задачи и цели аудита, а также основные этапы его проведения.*

***Ключевые слова:** аудит, корпоративное управление, внутренний аудит, внешний аудит, международные стандарты аудита, эффективность, отчетность, процессы, метод, финансовый контроль, организация.*

Аудит является неотъемлемой частью корпоративного управления и играет важную роль в обеспечении надлежащей финансовой отчетности, прозрачности и доверия внешних стейкхолдеров. Он включает в себя

систематическую проверку и оценку процессов, процедур и практик, используемых в корпоративном управлении, с целью обеспечения соответствия стандартам, законодательству и ожиданиям заинтересованных сторон.

Аудит – это внешний финансовый контроль, осуществляемый независимыми специалистами (аудиторами), не работающими в данной организации. [4]

Целью аудита является обеспечение достоверности и прозрачности финансовой отчетности, а также повышение эффективности систем управления и контроля в организации. [4]

Главная цель аудита в корпоративном управлении - обеспечить эффективность и эффективность рабочих процессов, отчетности и контроля внутри организации. Это достигается через:

1. Оценка государственного управления: аудит проводит проверку системы государственного управления в организации, чтобы убедиться, что существует ясная структура управления, надлежащие полномочия и ответственность управленческих органов, а также процедуры принятия решений соответствуют правовым требованиям.

2. Проверка финансовой отчетности: аудит оценивает точность и надежность финансовой отчетности, представляемой организацией. Он включает в себя анализ бухгалтерских записей, проверку соблюдения учетных принципов и законодательства, а также оценку применяемых методов оценки и разрывание информации.

3. Оценка системы внутреннего контроля: аудит анализирует систему внутреннего контроля, которая включает в себя процессы и процедуры, разработанные для предотвращения ошибок, мошенничества и недостатков внутренних контрольных механизмов. Цель состоит в обеспечении надежности финансовой отчетности и защиты активов организации.

4. Оценка соблюдения нормативных требований: аудит проверяет соответствие организации нормативным требованиям и законодательству в

различных областях, таких как финансовая отчетность, налогообложение, трудовое право, экологические стандарты и т.д.

5. Оценка рисков и рекомендации: аудит также помогает идентифицировать и оценить риски, связанные с корпоративным управлением, и предлагает рекомендации по их снижению и улучшению процессов и практик.

Для эффективного выполнения своих задач аудит должен осуществляться с использованием определенных методов и процедур.

1. Внутренний аудит:

Внутренний аудит является независимым и объективным процессом, осуществляемым внутри компании, с целью оценки и улучшения эффективности систем контроля, управления рисками и корпоративного управления. Методы реализации внутреннего аудита включают следующие шаги:

- Планирование аудита: определение целей, области и методов аудита, составление плана работ.

- Сбор информации: анализ документации, проведение интервью с сотрудниками, проведение обзора процессов.

- Анализ и оценка данных: проведение анализа полученных данных, определение нарушений и рисков.

- Представление результатов: подготовка аудиторского заключения и рекомендаций по улучшению системы контроля и управления рисками.

2. Внешний аудит:

Внешний аудит выполняется независимыми аудиторскими фирмами или аудиторами для проверки достоверности и точности финансовой отчетности компании. Методы реализации внешнего аудита включают следующие шаги:

- Планирование аудита: определение целей, области и методов аудита, оценка рисков.

- Проведение проверки: анализ финансовой отчетности, включая бухгалтерскую информацию, согласованность с международными стандартами отчетности.

- Подготовка аудиторского отчета: представление результатов аудита, выявление несоответствий или нарушений, предоставление рекомендаций.

3. Международные стандарты аудита:

Международные стандарты аудита (ISA) устанавливают общие принципы и процедуры, которым должны следовать аудиторы при выполнении своих задач. Они представляют собой набор инструкций, руководящих принципов и требований, которые помогают обеспечить надлежащее и независимое проведение аудита.

Таким образом, методы реализации аудита в корпоративном управлении представляют собой комплексный подход, который включает в себя внутренний и внешний аудит, а также соблюдение международных стандартов аудита.

СПИСОК ЛИТЕРАТУРЫ:

1. Ефимов, В. В. Внутренний аудит качества и самооценка организации // Учебное пособие. - Ульяновск: УлГТУ, 2007;
2. Семенко И. Е. Теоретические аспекты разработки управленческих решений // В сборнике: EurasiaScience. Сборник статей XLVII международной научно-практической конференции. - Москва, 2022. С. 187-188.;
3. Половинкин И. С., Лунева В. В. САМОМОТИВАЦИЯ СОТРУДНИКА НА РАБОТЕ // Сборник научных трудов Международной студенческой научно-практической конференции.- Воронеж, 2017.С. 47-50.;
4. Мирошниченко, Т.А. Аудит : учебное пособие. Ч. 1. Основы аудита / Т.А. Мирошниченко, Донской ГАУ. – Новочеркасск : Колорит, 2018. – 163 с.

Babikova A.A., Shalyagina V.A., Semenko I.E.

Babikova A.A.

Ural State University of Railway Transport
(Ekaterinburg, Russia)

Shalyagina V.A.

Ural State University of Railway Transport
(Ekaterinburg, Russia)

Scientific advisor:

Semenko I.E.

Ural State University of Railway Transport
(Ekaterinburg, Russia)

METHODS OF AUDIT IMPLEMENTATION IN CORPORATE GOVERNANCE

Abstract: *audit is an important tool in corporate governance, which helps to ensure transparency and efficiency of the company's activities. This paper examines the methods of audit implementation in corporate governance, including internal audit, external audit and international auditing standards. The main tasks and objectives of the audit were analyzed, as well as the main stages of its implementation.*

Keywords: *audit, corporate governance, internal audit, external audit, international auditing standards, efficiency, reporting, processes, method, financial control, organization.*

УДК 336.221 *Бельмесова Ю.Н., Туктарова Ф.К.*

Бельмесова Ю.Н.

студент

Пензенский государственный университет

(г. Пенза, Россия)

Научный руководитель:

Туктарова Ф.К.

канд. экон. наук, доцент кафедры

«Бухгалтерский учет, налогообложение и аудит»

Пензенский государственный университет

(г. Пенза, Россия)

СРАВНИТЕЛЬНЫЙ АНАЛИЗ НАЛОГА НА ДОХОДЫ ФИЗИЧЕСКИХ ЛИЦ В РОССИИ И КИТАЕ

Аннотация: в данной статье рассмотрены особенности, сходства и различия налога на доходы физических лиц в Российской Федерации и Китае. Налог на доходы физических лиц (НДФЛ) является прямым налогом, исчисляется в процентах от совокупного дохода физических и юридических лиц. В России применяется фиксированная ставка по данному налогу. Также анализируется система налогообложения доходов физических лиц в Китае, где применяется прогрессивная шкала налогообложения по данному налогу, формулируются выводы по результатам сравнительной характеристики НДФЛ в России и Китае.

Ключевые слова: Китай, Россия, налог на доход, ставки налога, доход.

Для любой страны и региона исчисление и уплата подоходного налога с физических лиц является очень важной частью налоговой структуры и особенно важно в государственном регулировании экономики. Этот налог связан не

только с национальными налоговыми доходами, но и с интересами физических лиц, так как он способствует улучшению качества жизни населения.

Рассмотрим исчисление и уплату налога на доходы физических лиц в России. В России налог на доходы претерпел множество изменений. Впервые подобный налог был введён в 1812 году в качестве налогоплательщиков выступали помещики, а налогооблагаемой базой являлся доход, полученный от использования недвижимого имущества. Ставка данного налога являлась прогрессивной и варьировалась в пределах от 1% до 10%. В период СССР ставка данного налога часто менялась. В 1992 году в России было принято новое налоговое законодательство, в котором была установлена прогрессивная шкала налога на доходы граждан. Впоследствии налоговая ставка изменялась исходя из процента инфляции [5].

В 2023 году в соответствии с Российским законодательством граждане Российской Федерации, иностранцы и лица без гражданства, проживающие в России не менее 183 дней в течение 12 следующих подряд месяцев, являются налоговыми резидентами и обязаны уплачивать налог со всех доходов, полученных от источников в России, и от источников за границей, а налогоплательщики-нерезиденты облагаются налогом только с доходов, полученных в России [1].

Налогом облагаются следующие категории доходов:

- доход от трудовой деятельности (заработная плата, выплаты по отпускным и больничным)
- доход от продажи имущества при условии, что резидент владел им менее трех лет
- доходы от операций с ценными бумагами
- дивиденды и купоны по облигациям
- доход от сдачи имущества в аренду
- доходы от источников, находящихся за пределами Российской Федерации (например, дивиденды иностранных компаний) и т.д. [1].

Ставки НДФЛ для резидентов представлены в таблице 1, для нерезидентов в России в таблице 2 [1].

Таблица 1. Ставки НДФЛ для резидентов в России

Источник поступления	НДФЛ, %
Проценты по ипотечным облигациям, выпущенным до 1 января 2007 года Доходы учредителей доверительного управления ипотечным покрытием, полученные от приобретения ипотечных сертификатов участия. При условии, что данные сертификаты выданы управляющим ипотечным покрытием до 1 января 2007 года	9 %
Заработная плата, полученная в организациях, находящихся на территории России Собственный бизнес Продажа недвижимости Вложение инвестиций в организацию Страховые выплаты по договорам страхования и выплаты пенсий	13 %
Сумма доходов за календарный год, превышающая пять миллионов рублей, то на сумму, превышающую пять миллионов рублей	15 %
Денежные вклады под процент в финансовые учреждения, расположенные в пределах границ РФ Стоимость выигрышей и призов, облагаются доходы свыше 4000 руб.	35%

Таблица 2. Ставки НДФЛ для нерезидентов в России

Источник поступления	НДФЛ, %
Суммы в части, которая не превышает 5 млн рублей: Заработная плата патентных работников, высококвалифицированных специалистов, граждан ЕАЭС, беженцев и иностранцев, получивших временное убежище в России, участников государственной программы по переселению соотечественников, членов экипажей судов, плавающих под флагом России.	13 %
Дивиденды от российских компаний. Следующие суммы в части, которая превышает 5 млн рублей: зарплата работников на патенте, высококвалифицированных специалистов, граждан ЕАЭС, беженцев и иностранцев, получивших временное убежище в России, участников государственной программы по переселению соотечественников, членов экипажей судов, плавающих под флагом России.	15 %
Со всех видов дохода (зарплаты, продажи имущества и т. д.) за исключением тех, к которым применяется стандартная ставка 13% или прогрессивная 15%	30%

В качестве противоположной системы налогообложения России можно привести налоговую систему Китая. Впервые налог на доходы физических лиц в Китае был принят законом «О личном подоходном налоге» на III сессии Всекитайского собрания народных представителей пятого созыва 1980 года. В этом же году был создан подзаконный акт «О порядке применения Закона о личном подоходном налоге». Можно сказать, что именно эти правовые источники заложили основу современной системы налогообложения доходов физических лиц в Китае. В этом году для физических лиц существовал необлагаемый минимум или налоговый вычет, который составлял 800 юаней в

год. Новый налог затронул ничтожно малую часть населения, т. к. уровень дохода у граждан, даже проживающих в городе, был значительно ниже. Поэтому налог на доходы фактически стал взиматься только с 1994 года. Вторым этапом становления налога на доходы считается налоговая реформа 1994 года. С этого времени личный подоходный налог объединялся с подоходным налогом индивидуальных предприятий торговли и промышленности. В таком виде подоходный налог просуществовал вплоть до 2008 года [2, с. 6].

В настоящее время в Китае взимание налога на доходы физических лиц регулируется Законом КНР «О налоге на доходы физических лиц» и Нормами и правилами применения Закона КНР «О налоге на доходы физических лиц». Налогоплательщиками НДФЛ в КНР выступают не только граждане КНР или иностранные граждане, постоянно проживающие на территории КНР 183 и более дней в году, но и лица, не являющиеся налоговыми резидентами КНР и находящиеся в КНР менее 1 года. Налогом облагаются следующие категории доходов [4]:

- доход, от предоставления на территории КНР трудовых услуг в соответствии в связи с наймом на работу, приемом на должность, и др.

- доход, от сдачи в аренду имущества для использования арендатором на территории КНР

- доход в виде дивидендов, процентов, полученных от компаний, предприятий из КНР.

Доходы от зарплаты облагаются налогом по прогрессивной ставке от 3 до 45%. Первые 5000 юаней дохода не облагаются налогом.

Для фрилансеров (услуги по трудоустройству) ставка налога начинается с 20% и доходит до 40% при ежемесячном доходе свыше 50 000 юаней.

Ставки налога на доход от бизнеса начинаются с 5% и доходят до 35% при годовом налогооблагаемом доходе свыше 100 000.

Другие виды личных доходов, такие как проценты, дивиденды или доход от аренды, обычно облагаются налогом по фиксированной ставке – 20%. Однако

существуют исключения, проценты по депозитному доходу на банковском сберегательном счете освобождаются от налога.

Ставки НДФЛ в отношении оплаты труда в Китае представлены в таблице 3 [6].

Таблица 3 – Ставки НДФЛ в отношении оплаты труда в Китае

Сумма ежемесячного налогооблагаемого дохода, юани	Ставка налога, %
не более 36 000 ю.	3%
не менее 36 00 ю. и не более 144 000 ю.	10%
не менее 144 000 ю. и не более 300 000 ю.	20%
не менее 300 000 ю. и не более 420 000 ю.	25%
не менее 420 000 ю. и не более 660 000 ю.	30%
не менее 660 000 ю. и не более 960 000 ю.	35%
не менее 960 000 ю.	45%

Рассмотрим сходства и различия НДФЛ в России и Китае.

Общие черты:

В России и Китае объектом налогообложения признается доход, полученный налогоплательщиками: 1) от источников в страны и (или) от источников за пределами страны – для физических лиц, являющихся налоговыми резидентами страны 2) от источников в стране – для физических лиц, не являющихся налоговыми резидентами страны.

Все доходы налогоплательщика, полученные им как в денежной, так и в натуральной формах, или право на распоряжение которыми у него возникло, а также доходы в виде материальной выгоды.

Россия и Китай используют для определения налогоплательщиков, которые подразделяются на резидентов и нерезидентов. Подобное деление применяется во многих странах мира.

В России и в Китае в качестве налогового периода используется календарный год (с 1 января по 31 декабря каждого года).

Отличительные черты:

Налоговые резиденты РФ – физические лица, фактически находящиеся на территории РФ не менее 183 дней в календарном году. Налоговые резиденты Китая – физические лица, имеющие постоянное местожительство в Китае, платит подоходный налог со всех видов дохода. Лица без постоянного проживания подразделяются на категории, исходя из того, достигает ли суммарно их время нахождения в Китае 183 дня в год, те, кто не превысил 183 дня, относятся к физическим лицам-нерезидентам, а те ко превысил эту отметку, относятся к категории резидентов без постоянного проживания.

В России ставка налога является пропорциональной: 13% – основная 35% – в отношении стоимости любых выигрышей и призов и прочего 30% – в отношении всех доходов, получаемых нерезидентами 9% – в отношении доходов от долевого участия в деятельности организаций, полученных в виде дивидендов.

В Китае доходы от заработной платы облагаются по прогрессивной шкале – по ставке от 5 до 45%. Доход от предпринимательской деятельности – по ставкам от 5% до 35%. Доходы от авторских прав, процентов, дивидендов, продажи имущества – по фиксированной ставке 20%.

В завершение можно сделать вывод о том, что в исчисление и уплата НДФЛ в Китае и Российской Федерации присутствует различия, что, несомненно, обусловлено различными экономическими и политическими структурами, тем не менее при более тщательном рассмотрении данного вопроса можно найти сходные элементы в этих, на первый взгляд, не похожих налоговых системах.

СПИСОК ЛИТЕРАТУРЫ:

1. Налоговый кодекс Российской Федерации (часть первая) от 31.07.1998 № 146-ФЗ (ред. от 28.12.2022) (с изм. и доп., вступ. в силу с 01.01.2023)

/ [Электронный ресурс] URL: <http://www.consultant.ru/document/cons> (дата обращения: 15.10.2023).;

2. Абрамова М. В., Бабаева М. Ф. ЭВОЛЮЦИЯ НАЛОГА НА ДОХОДЫ ФИЗИЧЕСКИХ ЛИЦ В РОССИИ И ЗАРУБЕЖНЫХ СТРАНАХ //Учет, налогообложение, анализ и аудит: состояние и проблемы. – 2019. – С. 5-12.;

3. Бахромеева В. Ф., Соколова А. М. ОСОБЕННОСТИ ВЗИМАНИЯ НДС, НАЛОГА НА ПРИБЫЛЬ ОРГАНИЗАЦИЙ И НДФЛ В РОССИИ И КИТАЕ //Экономические, историко-правовые, философские взгляды современности. – 2022. – С. 94-99.;

4. Закон КНР «О налоге на доходы физических лиц» / [Электронный ресурс] URL: <https://chinahelp.me/archives/830> (дата обращения: 11.11.2023).;

5. История НДФЛ в России / [Электронный ресурс] URL: <https://www.garant.ru/infografika/621831/> (дата обращения: 10.11.2023).;

6. НДФЛ в Китае – налоговые ставки / [Электронный ресурс] URL: <https://chinaorientir.com/ndfl-v-kitae.html> (дата обращения: 10.11.2023).

Belmesova Yu.N., Tuktarova F.K.

Belmesova Yu.N.

Penza State University

(Penza, Russia)

Scientific advisor:

Tuktarova F.K.

Penza State University

(Penza, Russia)

COMPARATIVE ANALYSIS OF PERSONAL INCOME TAX IN RUSSIA AND CHINA

***Abstract:** this article discusses the features, similarities and differences of the personal income tax in the Russian Federation and China. Personal income tax (personal income tax) is a direct tax calculated as a percentage of the total income of individuals and legal entities. In Russia, a fixed rate for this tax is applied. The system of taxation of personal income in China, where a progressive scale of taxation for this tax is applied, is also analyzed, conclusions are formulated based on the results of the comparative characteristics of personal income tax in Russia and China.*

***Keywords:** China, Russia, income tax, tax rates, income.*

УДК 33 Гайнуллина А.Р., Сунцова М.С., Рачек С.В.

Гайнуллина А.Р.

студент: экэк-420

Уральский государственный университет путей сообщения

(г. Екатеринбург, Россия)

Сунцова М.С.

студент: экэк-420

Уральский государственный университет путей сообщения

(г. Екатеринбург, Россия)

Научный руководитель:

Рачек С.В.

доцент экон. наук, профессор, зав. кафедрой «Экономика транспорта»

Уральский государственный университет путей сообщения

(г. Екатеринбург, Россия)

ИНСТРУМЕНТЫ СТРАТЕГИЧЕСКОГО ПЛАНИРОВАНИЯ

В ХОЛДИНГЕ ОАО «РЖД»

Аннотация: в данной статье рассмотрены инструменты стратегического планирования и необходимость применения в холдинге ОАО «РЖД».

Ключевые слова: инструменты, организация, планирование.

В чём состоит необходимость применения инструментов стратегического планирования в организации?

Это владение такими инструментами, которые позволяют создать условия для длительного устойчивого и конкурентоспособного развития предприятия. Организации важно рассмотреть первым перспективную нишу и занять её, всеми силами удерживая эту позицию. Инструменты стратегического

планирования в холдинге ОАО «РЖД» заключаются в определении цели и задач, а также разработать стратегии и тактики для их достижения. Инструменты стратегического планирования в ОАО «РЖД» также помогают оценить сильные и слабые стороны организации, и в свою очередь возможности и угрозы, которые могут повлиять на её развитие.

По своему существу стратегическое планирование — это процесс определения целей и задач, и путей их достижения, а также анализа внутренней и внешней среды организации. Он позволяет определить, какие изменения необходимо внести в бизнес-модель, чтобы бы они были более конкурентоспособными.

Инструменты стратегического планирования:

1) Формирование миссии компании:

Миссия динамично развивающейся национальной вертикально-интегрированной транспортной компании ОАО «РЖД» состоит в эффективном удовлетворении рыночного спроса на транспортные услуги, повышении глобальной конкурентоспособности, достижении финансовой устойчивости и обеспечении социальной ответственности бизнеса.

Основная цель главной миссии ОАО «РЖД» - эффективное удовлетворение рыночного спроса на транспортные услуги, повышение глобальной конкурентоспособности, достижение финансовой устойчивости и обеспечение социальной ответственности бизнеса.

Стратегические цели миссии ОАО «РЖД»:

Увеличение масштабов бизнеса на транспорте и усиление конкурентных позиций на внутреннем и евразийском транспортном рынке.

Повышение производственно-экономической эффективности деятельности.

Повышение качества и безопасности перевозок

Финансовая устойчивость и эффективность.

2) Определение целей развития холдинга «РЖД»

Главная цель миссии холдинга – эффективное развитие конкурентоспособного транспортного бизнеса, основой которого является постановка и четкое выполнение задач национального железнодорожного перевозчика грузов и пассажиров и владельца железнодорожной инфраструктуры общего пользования. [2]

3) PEST-анализ

Данный вид анализа помогает в прогнозировании и планировании дальнейших действий, а также дает оценку окружающей среде. Проводит по четырем направлениям, у каждого из которых имеются свои методы воздействия на АОА «РЖД».

4) SWOT-анализ

SWOT-анализ — один из наиболее важных этапов маркетингового плана. Проводится как по деятельности компании в целом, так и по отдельным продуктам, сегментам рынка и географическим территориям.

Проведя SWOT-анализ, менеджер может сосредоточиться на фактах, не тратя время на функциональные вопросы.

5) Выбор базовой стратегии развития бизнеса.

Выбор стратегии является основой стратегического планирования. Существует четыре варианта стратегии: стратегия ограниченного роста, стратегия роста, стратегия сокращения и стратегия комбинирования.

Стратегия ограниченного роста используется в устоявшихся отраслях. Цели развития в данном случае ставятся на основе слабо растущего, практически стабильного объема продаж.

Стратегия роста чаще всего используется в динамично развивающихся отраслях с быстро меняющейся технологией. Для нее характерно установление значительного ежегодного прироста сбыта. [3]

Стратегия роста чаще всего используется в динамичных отраслях с быстро меняющимися технологиями. Характеризуется значительным ростом продаж по сравнению с прошлым годом.

К стратегии сокращения прибегают, когда показатели деятельности фирмы приобретают устойчивую тенденцию к ухудшению. Одним из вариантов реализации этой стратегии может быть ликвидация предприятия.

Стратегия сокращения численности сотрудников применяется, когда показатели деятельности компании предполагают устойчивую тенденцию к снижению. Одной из возможностей реализации этой стратегии может стать ликвидация компании.

Комбинированная стратегия – это любая комбинация рассмотренных альтернатив (ограниченного роста, роста и сокращения).

б) Анализ на основе матрицы БКГ.

Анализ БКГ используется для определения приоритетов в развитии ассортиментных единиц компании, позволяет определить направление будущих инвестиций и разработать долгосрочную стратегию развития каждой ассортиментной единицы. [4]

СПИСОК ЛИТЕРАТУРЫ:

1. Интернет ресурсы, сайт: [<https://studfile.net/preview/10046542/page:2/>] — инструменты стратегического планирования;
2. Официальный сайт ОАО "РЖД": [www.rzd.ru].;
3. Организация труда как фактор повышения эффективности использования трудовых ресурсов, Суханова А.В., Рачек С.В. Конкурентоспособность в глобальном мире: экономика, наука, технологии. 2-17. №11(58). С. 1480-1483.;
4. Интернет ресурсы, сайт: [<https://www.stud24.ru/>] - стратегическое планирование деятельности организации на примере ОАО «Российские железные дороги».

Gainullina A.R., Suntsova M.S., Rachek S.V.

Gainullina A.R.

Ural State University of Railway Transport
(Ekaterinburg, Russia)

Suntsova M.S.

Ural State University of Railway Transport
(Ekaterinburg, Russia)

Scientific advisor:

Rachek S.V.

Ural State University of Railway Transport
(Ekaterinburg, Russia)

**STRATEGIC PLANNING TOOLS IN
THE RUSSIAN RAILWAYS HOLDING**

Abstract: this article discusses the tools of strategic planning and the need for application in the holding of JSC "Russian Railways".

Keywords: tools, organization, planning.

УДК 33

Мокиенко А.Г.

студентка

Мурманский арктический университет

(г. Мурманск, Россия)

ПРОГРАММНО-ЦЕЛЕВОЙ ПОДХОД В РЕГИОНАЛЬНОМ УПРАВЛЕНИИ

Аннотация: в настоящее время регион как субъект РФ является одним из основополагающих элементов государства. В условиях значительной дифференциации территорий по уровню социально-экономического развития программно-целевой подход является инновационным способом проведения государственной политики по обеспечению выравнивания и ускорения развития регионов.

Ключевые слова: программно-целевой подход, целевая программа, социально-экономическое развитие региона, стратегическое планирование.

Программно-целевая деятельность – это система мер, действий, назначаемых и подлежащих осуществлению в рамках определенного времени и для достижения заранее поставленных целей. «Программно-целевое планирование», «программно-целевое управление», «социально-экономическое программирование» - все эти термины определяют различные формы данной деятельности.

Программно-целевой подход – инструмент управления, объединяющий в себе функции планирования, прогнозирования, организации и координации. Согласно п. 13 ст.7 Федерального закона №172-ФЗ «Программно-целевой принцип означает определение приоритетов и целей социально-экономического развития и обеспечения национальной безопасности Российской Федерации, разработку взаимоувязанных по целям, срокам реализации государственных программ Российской Федерации, государственных программ субъектов

Российской Федерации, муниципальных программ и определение объемов и источников их финансирования».

Правовую основу подхода в значительной мере составляет Федеральный Закон «О стратегическом планировании» от 28.06.2014 № 172-ФЗ. В соответствии с положениями Федерального закона № 172-ФЗ Минэкономразвития России осуществляет методическое содействие по разработке долгосрочных и среднесрочных прогнозов социально-экономического развития субъектов Российской Федерации, а также планов мероприятий по реализации стратегий субъектов [1].

Федеральные и региональные целевые программы являются одним из важнейших средств реализации структурной политики государства, активного воздействия на его социально-экономическое развитие и одной из основных форм государственного регулирования территориального развития. Благодаря их реализации, регион имеет возможность рассчитывать на ускоренное развитие в приоритетных для него отраслях, стимулирование предпринимательской деятельности. Программно-целевое планирование и управление, основанное на выборе наиболее эффективных направлений научно-технической политики и производственной структуры во взаимосвязи с комплексом социально-экономических целей страны, становится важным фактором совершенствования системы хозяйственного управления и в условиях рыночного развития экономики страны [2].

Системная последовательность процесса целевого программирования социально-экономического развития региона предполагает следующие этапы: анализ и оценку развития хозяйственного и социального комплекса региона выбор стратегии преобразования региона научное концептуальное обоснование программы регионального развития разработку подпрограмм и проектов контроль, мониторинг и коррекцию промежуточных и конечных результатов реализации федеральных целевых программ развития региона [3].

Региональные программы представляют собой одну из форм целевых комплексных программ, выполняющих регулируемую и координирующую функции экономического, социального и научно-технического развития региональной стратегии, служат способом приоритетной концентрации ресурсов для решения первоочередных задач.

В области регионального развития стратегическое планирование имеет особенности, обусловленные невозможностью определения точной степени результата, предполагаемого программными документами. В основном на региональном уровне планирование базируется на методах экстраполяции тенденций, выявленных в прошлом, на будущее и не позволяет определить тенденции развития достаточно точно из-за отсутствия методов и технологий, учитывающих неопределенность и нестабильность внутренней и внешней среды[5]. Планирование регионального развития представляет собой последовательный процесс, в его эффективности должны быть заинтересованы все субъекты не только региональной экономики, но и социальной сферы. Именно по этой причине этот процесс должен носить системный характер, учитывать неопределенный характер влияния внешней среды и основываться на углубленной проработке всех этапов.

В значительной степени неопределенность в области социально-экономического развития связана с уровнем конкурентоспособности региона, потенциалом в области инвестиций и инноваций, уровнем социального обеспечения населения, а также другими факторами. Без учета неопределенности факторов внешней среды усиление использования программно-целевого подхода на региональном уровне невозможно. Эффект от реализации той или иной программы определяется, прежде всего, стройной системой ее элементов – взаимосвязанных и взаимообусловленных, четким и слаженным механизмом их взаимодействия. К числу таких элементов следует отнести:

- мероприятия, направленные на разрешение обозначенных задач

- организацию системы управляющих воздействий - распределение имеющихся и вовлекаемых ресурсов для их максимально эффективного использования

- систему мотивации для наиболее широкого вовлечения ресурсов - блок контроля

- оценочные критерии для получения объективной картины об эффективности реализуемых мероприятий и программы в целом - нормативно-правовую основу программы[4]. Стратегическая значимость государственных региональных программ – характеристика уровня достижимости запланированных значений стратегических целевых индикаторов и качественных показателей завершённых программ в условиях учета действующих в регионе внешних и внутренних факторов неопределённости[5].

Из исследованного материала, можно сделать вывод о том, что именно программно-целевой подход позволяет прогнозировать будущие результаты и является основой составления разработанной программы достижения результатов в будущем. Чем более тщательно на ранних этапах стратегического планирования регионального развития учтено воздействие факторов неопределённости, проведена их количественная оценка для корректировки программных документов, тем более успешно достигаются цели, установленные стратегией развития региона.

СПИСОК ЛИТЕРАТУРЫ:

1. О стратегическом планировании : Федеральный закон от 28.06.2014 № 172-ФЗ (последняя редакция) : принят Государственной Думой 20 июня 2014 года : одобрен Советом Федерации 25 июня 2014 года [Электронный ресурс]. URL: https://www.consultant.ru/document/cons_doc_LAW_164841/ (дата обращения: 07.11.2023).;
2. Истомин А.В., Селин В.С. Стратегия и возможности программно-целевого подхода в регулировании регионального экономического развития //

Экономические и социальные перемены: факты, тенденции, прогноз. 2009. № 3(7). С. 25-27.;

3. Митрофанова И. В. Программно-целевое управление социально-экономическим развитием региона / И. В. Митрофанова // Регионоведение. 2009. – № 1. – С.67;

4. Панеш, К.М. Эффективные инструменты и методы оценки программно-целевого подхода к управлению регионом / К.М. Панеш, С.А. Хатукай, Э.Б. Бабалян [Электронный ресурс]. URL: <https://cyberleninka.ru/article/n/effektivnye-instrumenty-i-metody-otsenki-programmno-tselevogo-podhoda-k-upravleniyu-ekonomikoy-regiona/viewer>;

5. Клочкова А.Л. Повышение эффективности реализации программно-целевого управления социально-экономическим развитием региона: автореф. дис. на соискание уч. степ. канд. эконом. наук 08.00.05 / Клочкова А. Л. – Ростов-на-Дону, 2022. – 187 с.

Mokienko A.G.

Murmansk Arctic University

(Murmansk, Russia)

PROGRAM-TARGETED APPROACH IN REGIONAL MANAGEMENT

***Abstract:** nowadays the region as a subject of the Russian Federation is one of the fundamental elements of the state. In the conditions of significant differentiation of the territories by the level of socio-economic development, the program-target approach is an innovative way of leading the state policy to ensure equalization and acceleration of regional development.*

***Keywords:** program-target approach, target program, socio-economic development of region, regional development.*

УДК 33

Пахарев П.А.

Тольяттинский государственный университет

(г. Тольятти, Россия)

**УЧЕТНО-АНАЛИТИЧЕСКОЕ ОБЕСПЕЧЕНИЕ
СИСТЕМЫ ВНУТРЕННЕГО КОНТРОЛЯ
ОПЛАТЫ ТРУДА В ОРГАНИЗАЦИЯХ**

Аннотация: в работе раскрывается и предлагается к внедрению система (состоящая из соответствующих элементов) для достижения эффективного учета расходов на оплату труда, рассмотрены показатели деятельности сравниваемых организаций.

Ключевые слова: оплата труда, заработная плата, внутренний контроль, экономика, аудит.

Введение

Максимизация прибыли и достижение эффективных результатов функционирования организации в современных экономических условиях зависят от грамотно построенной системы оплаты труда экономических субъектов хозяйствования. Заработная плата представляет собой денежное вознаграждение за выполнение должностных обязанностей сотрудником, и ее размер рассчитывается с учетом множества нюансов.

Один из самых сложных участков учета - участок, отвечающий за оплату труда. Здесь содержится множество нюансов и особенностей, которые могут привести к ошибкам и неэффективным моментам в стимулировании работников. Руководство должно быть особенно внимательным к этому, чтобы избежать трудовых и налоговых правонарушений при расчете заработной платы. Исследование актуально, потому что заработная плата - это основной

механизм, стимулирующий работников к достижению максимальных результатов в финансово-хозяйственной деятельности.

Объекты исследования: ООО «Ортодент», ООО «Дента Медикал», ООО «Мегадент». Предмет исследования: учет и внутренний контроль оплаты труда в организации.

Учетно-аналитическое обеспечение системы внутреннего контроля оплаты труда в организациях

В ООО «Ортодент» используется автоматизированная форма бухгалтерского учета.

Учетной политикой организации определено, что в процессе оформления операций используются унифицированные формы первичной учетной документации. Большую часть выручки составляет доходы от стоматологической деятельности. Сравним основные показатели деятельности и эффективности использования основных фондов предприятия.

Таблица 1. Основные показатели деятельности

ООО «Ортодент» за 2020-2022 гг.

Показатель	Значение показателя, тыс. руб.			Изменение показателя	
	2020 г.	2021 г.	2022 г.	млн. руб.	± %
1. Выручка	–	109,8	124,3	+124,3	–
2. Расходы по обычным видам деятельности	–	108,5	112,4	+112,4	–
3. Прибыль (убыток) от продаж (1-2)	–	1,26	11,9	+11,9	–
4. Прочие доходы и расходы, кроме процентов к уплате	–	-0,18	-0,9	-0,9	–

5. ЕВІТ	–	1,08	11,1	+11,1	–
6. Проценты к уплате	–	–	–	–	–
7. Налоги на прибыль (доходы)	–	0,24	2,2	+2,2	–
8. Чистая прибыль (убыток) (5-6-7)	–	0,8	8,8	+8,8	–

По итогам анализа, представленного в таблице 1 можно сделать следующие выводы. Если сравнивать показатели деятельности компании в период с 2019 по 2021 годы, то отметим, что прибыль от продаж именно за 2021 год в сравнении с 2020 годом понижается на 7,9 млн рублей или на 2,29%. В 2020 году отмечается рост себестоимости в сравнении с 2019 годом на 0,24% в размере 337,14 млн рублей.

За 3 года, с 01.01.2020 по 31.12.2022 г., проведен анализ финансового положения и эффективности деятельности ООО «ХОССЕР» на основе данных бухгалтерской отчетности данной организации, представленный в данном исследовании.

За последний год выручка составила 2 868 тыс. рублей, но годовая выручка за весь рассматриваемый период снизилась на 6 823 тыс. рублей или на 70,4%. В 2022 году был зафиксирован убыток от продаж в размере - 1 450 тыс. рублей.

Таблица 2. Основные финансовые результаты деятельности
ООО «ХОССЕР» за 2020-2022 гг.

Показатель	Значение показателя, млн. руб.			Изменение показателя	
	2020 г.	2021 г.	2022 г.	млн. руб.	± %
1. Выручка	9,7	4,4	2,9	-6,8	-70,4
2. Расходы по обычным видам	12,3	97	4,3	-7,9	-64,8

деятельности					
3. Прибыль (убыток) от продаж	-2,6	-5,4	-1,5	+1,1	↑
4. Прочие доходы и расходы, кроме процентов к уплате	1,8	-13,3	1,4	-0,4	-21,2
5. ЕБИТ	-0,8	-18,7	-0,07	+0,7	↑
6. Проценты к уплате	–	–	–	–	–
7. Налог на прибыль, изменение налоговых активов и прочее	–	–	–	–	–
8. Чистая прибыль (убыток)	-0,8	-18,7	-0,07	+0,7	↑

Однако финансовый результат от продаж за последние 3 года вырос на 1 115 тыс. рублей. Организация учитывала общехозяйственные расходы как условно-постоянные, относя их на счет реализации по итогам отчетного периода.

За анализируемый период с 31.12.2019 по 31.12.2022 годовая выручка значительно возросла, составив 1 104 922 тыс. руб., что на 712 916 тыс. руб. больше, чем в предыдущем периоде, когда она составляла 392 006 тыс. руб.

Таблица 3. Основные финансовые результаты деятельности АО «МАК БРАЗЕРС» в течение анализируемого периода

Показатель	Значение показателя, млн. руб.			Изменение показателя	
	2020 г.	2021 г.	2022 г.	млн. руб.	± %
1. Выручка	392,006	134,3	1 104,9	+712,9	+181,9
2. Расходы по обычным видам деятельности	347,1	136,4	790,6	+443,4	+127,8
3. Прибыль (убыток) от продаж	44,9	-2,1	314,4	+269,5	+7 раз

4. Прочие доходы и расходы, кроме процентов к уплате	-3,3	2,2	-25,7	-22,4	↓
5. ЕБИТ	41,6	0,08	288,7	+247,1	+6,9 раза
6. Проценты к уплате	–	–	–	–	–
7. Налог на прибыль, изменение налоговых активов и прочее	-6,3	-0,09	-58,1	-51,8	↓
8. Чистая прибыль (убыток)	35,2	0,005	230,6	+195,3	+6,5 раза

Прибыль от продаж в 2022 году составила 314 372 тыс. руб. Весь анализируемый период характеризовался значительным ростом финансового результата от продаж, который увеличился на 269 474 тыс. руб.

Необходимость адекватного контроля оплаты труда на всех предприятиях является очевидной. Это связано с функционированием ООО «Ортодент», ООО «Хоссер» и АО «МАК БРАЗЕРС», которые учитывают специфику своей деятельности. Для обеспечения эффективной системы контроля расходов на оплату труда, предприятия ООО «Ортодент», ООО «Хоссер» и АО «МАК БРАЗЕРС» должны учесть следующие принципы при внедрении такой системы.

На исследуемых предприятиях ООО «Ортодент», ООО «Хоссер» и АО «МАК БРАЗЕРС» система внутреннего контроля расходов и учета на оплату труда должна соответствовать определенным принципам. Эта система должна включать несколько элементов, которые представлены на рисунке 1.



Рисунок 1. Система внутреннего контроля расходов на оплату труда предприятия

Для достижения эффективного учета расходов на оплату труда на предприятиях медицинской отрасли, необходимо внедрить принципы нормативного учета [34]. Это позволит руководству предприятия более четко определить цели и задачи учета, а также быстро обнаруживать нарушения и принимать соответствующие меры для их устранения.

Заключение

Регулярное повышение квалификации сотрудников, занимающихся учетом расходов, является неотъемлемым условием для обеспечения стабильной работы системы контроля расходов по оплате труда и соответствия требованиям законодательства. Ответственность за конкретные процедуры контроля учета должна быть закреплена за отдельными лицами, такими как начальник контрольно-ревизионного отдела в ООО «Ортодент» и бухгалтер на аутсорсинге или главный бухгалтер в ООО «Хоссер». Внутри структуры, занимающейся контрольно-ревизионной деятельностью, следует разработать оперограмму распределения обязанностей, чтобы каждый сотрудник четко понимал, за какую часть учета он несет ответственность и какая обязанность лежит на его коллегах.

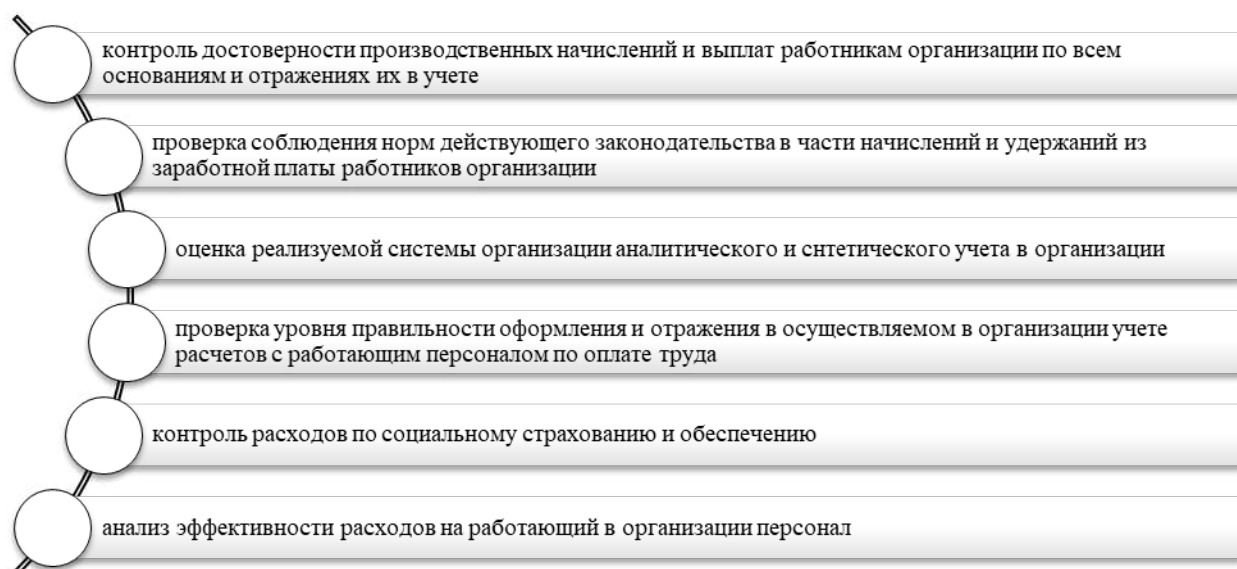
Важно обновлять программное обеспечение регулярно, чтобы контроллинговая система функционировала эффективно. Компания ООО «Хоссер» активно ищет и выделяет резервы для покупки необходимого ПО, которое обеспечит эффективное управление и бухгалтерский учет. Это помогает снизить риски и улучшить эффективность управления, делая задачу ведения учета более оптимальной.

СПИСОК ЛИТЕРАТУРЫ:

1. Басовский, Л. Е. Экономический анализ (Комплексный экономический анализ хозяйственной деятельности): Уч.пос./ Басовский Л.Е., Лунева А.М., Басовский А.Л. Под ред. Басовский Л.Е. - Москва :НИЦ ИНФРА-М, 2019. - 222 с.;
2. Воронова, Е. Ю. Управленческий учет: учебник для вузов / Е. Ю. Воронова. – 3-е изд., перераб. и доп. – Москва: Издательство Юрайт, 2020. – 428 с.;
3. Гетьман, В.Г. Бухгалтерский учет: учебник / под ред. проф. В.Г. Гетьмана. – 2-е изд., перераб. и доп. – Москва : ИНФРА-М, 2019. – 601 с.;
4. Кондраков, Н. П. Бухгалтерский учет (финансовый и управленческий): учебник / Н.П. Кондраков. – 8-е изд., перераб. и доп. – Москва: ИНФРА-М, 2021. – 584 с.;
5. Мельник, М.В. Бухгалтерский учет в коммерческих организациях: учебное пособие / М.В. Мельник, С.Е. Егорова, Н.Г. Кулакова, Л.А. Юданова. – Москва: ФОРУМ: ИНФРА-М, 2022. – 479 с.;
6. Сафронов, Н. А. Экономика организации (предприятия): учебник для среднего профессионального образования. – 2-е изд., с изм. / Н. А. Сафронов. – Москва: Магистр: ИНФРА-М, 2021. – 256 с.;
7. Абалакова Е.Н. Учет расчетов с персоналом по оплате труда // Инновационная наука. – 2018. – №5. – URL:

<https://cyberleninka.ru/article/n/uchet-raschetov-s-personalom-po-oplate-truda-2>

(дата обращения: 12.01.2023).;

8. Гребнева М.Е., Подтуркина О.А., Савченко Ю.С., Актуальные вопросы организации учета расчетов с персоналом по оплате труда // Научный вестник Крыма. – 2018. – №2 (13). – URL: <https://cyberleninka.ru/article/n/aktualnye-voprosy-organizatsii-ucheta-raschetov-s-personalom-po-oplate-truda> (дата обращения: 12.01.2023).;

9. Мингулова А.Р. Современные концепции учетно-аналитического обеспечения в управлении расходами на оплату труда // Экономика и менеджмент инновационных технологий. – 2019. – № 8 [Электронный ресурс]. – URL: <http://ekonomika.snauka.ru/2017/08/15186> (дата обращения: 12.01.2023).

Pakharev P.A.

Togliatti State University

(Togliatti, Russia)

**ACCOUNTING AND ANALYTICAL
SUPPORT OF INTERNAL CONTROL SYSTEM
OF REMUNERATION IN ORGANIZATIONS**

Abstract: the paper reveals and proposes to implement a system (consisting of relevant elements) to achieve effective accounting of labor costs, performance indicators of the compared organizations are considered.

Keywords: wages, wages, internal control, economics, audit.

УДК 330.564.2

Попова О.В.

канд. экон. наук, научный сотрудник

ГБУ Арктический научно-исследовательский центр

Республики Саха (Якутия)

(г. Якутск, Россия)

**ДИНАМИКА ДЕНЕЖНЫХ ДОХОДОВ НАСЕЛЕНИЯ
И ИХ ПОКУПАТЕЛЬНОЙ СПОСОБНОСТИ
В РЕСПУБЛИКЕ САХА (ЯКУТИЯ) В 2000-2022 ГОДАХ**

***Аннотация:** в статье анализируются показатели основных видов денежных доходов населения в Республике Саха (Якутия) за период 2000-2022 годы, представлен сравнительный анализ с показателями РФ и ДФО. Делается вывод об отставании темпов роста среднедушевых денежных доходов населения и среднемесячной заработной платы от средних по РФ и ДФО.*

***Ключевые слова:** Республика Саха, Якутия, денежные доходы населения, покупательная способность денежных доходов, реальные денежные доходы.*

Уровень благосостояния населения определяется, прежде всего, величиной доходов населения. С 2000 по 2022 годы доходы населения Республики Саха (Якутия) (далее РС (Я)) неуклонно росли: среднедушевые денежные доходы населения увеличились в 14,4 раза с 3967,7 рублей в 2000 году до 57276 рублей в 2022 году или на 53308,3 рублей, среднемесячная номинальная начисленная заработная плата в расчете на одного работника возросла в 21,3 раз с 4539,1 рублей в 2000 году до 96728 рублей в 2022 году или на 92188,9 рублей, средний размер назначенных пенсий вырос в 20,5 раза с 1221,3 рублей в 2000 году до 25005,2 рублей в 2022 году, т.е. на 23783,9 рублей. [1]

Рост доходов населения происходил не только в номинальном, но и в реальном выражении. По отношению к уровню 2000 года: реальные денежные доходы возросли в 2,49 раза, реальная начисленная заработная плата – в 3,47

раза, реальный размер назначенных пенсий – в 3,49 раза.

Показатели роста реальных денежных доходов населения, заработной платы и пенсий на протяжении всего периода (за исключением 2006, 2014 и 2016 годов по пенсиям, 2009 и 2015 годов по заработной плате, 2016-2017 и 2020 годов по денежным доходам населения) имели положительную динамику. [2]

Соотношение среднедушевых денежных доходов, заработной платы и пенсий к прожиточному минимуму соответствующей социально-демографической группы населения в РС (Я) в период с 2000 по 2022 годы заметно увеличилось (рисунок 1). Так, если в 2000 году среднедушевые денежные доходы населения РС Я) обеспечивали 1,83 прожиточных минимума, то в 2022 году – 2,85 прожиточных минимума, среднемесячная номинальная начисленная заработная плата – 1,97 прожиточных минимума в 2000 году и 4,42 прожиточных минимума в 2022 году, назначенные пенсии – 0,75 и 1,45 прожиточных минимума соответственно в 2000 и в 2022 годах.



Рис. 1. Соотношение основных видов денежных доходов населения к прожиточному минимуму в РС (Я) в 2000-2022 годах.

Рост реального содержания денежных доходов населения к уровню 2000 года составил 1,03 прожиточных минимума, заработной платы – 2,45 прожиточных минимума, пенсий – 0,70 прожиточных минимума.

В абсолютном выражении самый большой рост наблюдался по заработной плате. С социальной точки зрения наиболее значимым являлся рост пенсий. До 2005 года среднедушевые пенсии в РС (Я) были ниже прожиточного минимума пенсионера, то есть автоматически отправляли неработающего и не имеющего других источников дохода пенсионера за черту бедности, в 2005-2008 годах – балансировали на черте бедности, обеспечивая всего один прожиточный минимум, с 2009 года стали выше прожиточного минимума и начиная с 2010 года стабильно обеспечивают 1,35-1,45 прожиточных минимума, позволив, таким образом, вывести пенсионеров РС (Я) из зоны риска бедности.

Нельзя не отметить, что санкции, введенные западными странами по отношению к РФ в 2014 году в связи с присоединением Крыма и последовавший за этим обвал обменного курса рубля, снизили реальное содержание основных видов денежных доходов населения республики. Пик снижения покупательной способности пришелся на 2015-2016 годы, после чего последовало постепенное восстановление. Однако если покупательная способность среднемесячной номинальной начисленной заработной платы восстановилась в 2018 году, покупательная способность среднедушевых денежных доходов в 2021 году и далее продолжился рост данных показателей, то покупательная способность пенсий растет, но все еще не достигла уровня 2013 года. Пандемия коронавируса сказалась на реальном содержании основных видов денежных доходов населения республики небольшим замедлением темпов их роста в 2020 году, в 2021-2022 годах темпы роста восстановились. Новый виток санкционного давления, начавшийся в 2022 году, не оказал существенного влияния на основные виды денежных доходов населения РС (Я) как в номинальном, так и в реальном выражении, в то время как в РФ и ДФО произошло падение реальных денежных доходов населения и снижение темпов роста реального содержания зарплат и пенсий.

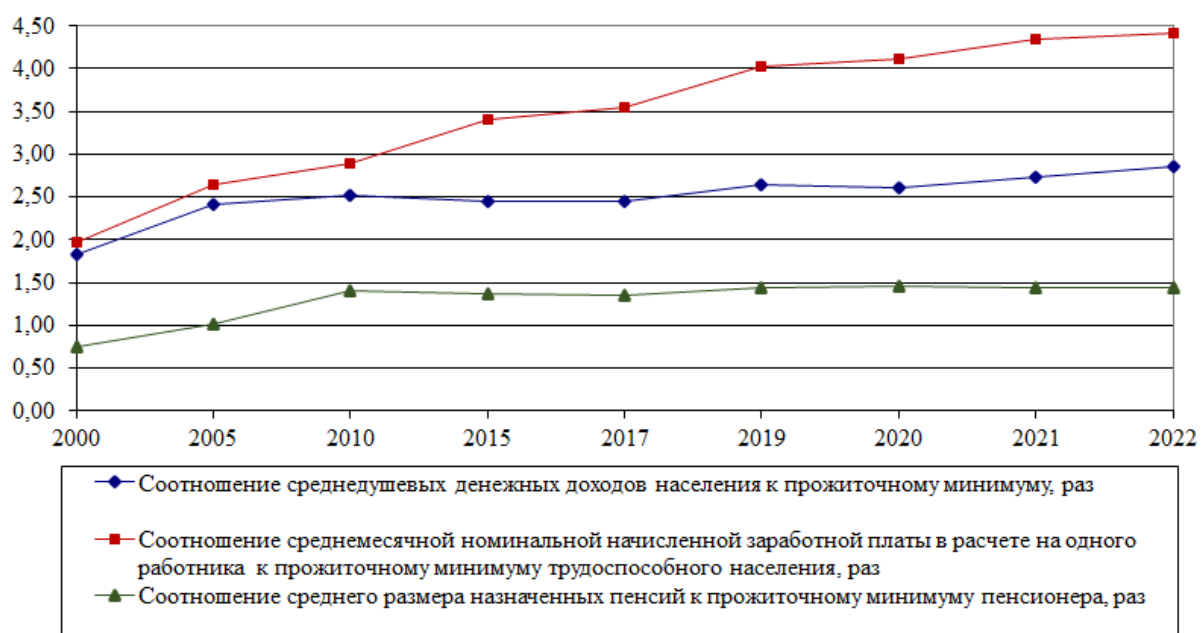
По темпам роста основных видов денежных доходов населения за 2000-2022 годы РС (Я) отставала от средних показателей по РФ и ДФО и только по темпам роста реального размера назначенных пенсий республика в 2022 году

почти сравнялась со среднероссийским показателем, все еще отставая по данному показателю от темпов роста по ДФО.

СПИСОК ЛИТЕРАТУРЫ:

1. Единая межведомственная информационно – статистическая система (ЕМИСС). Официальные статистические показатели. [Электронный ресурс]. URL: <https://fedstat.ru/> (дата обращения 19.11.2023).;
2. Официальная статистика. Уровень жизни. / Территориальный орган Федеральной службы государственной статистики по Республике Саха (Якутия). [Электронный ресурс]. URL: <https://sakha.gks.ru/folder/32339> (дата обращения 20.11.2023)

Popova O.V.

PhD in Economics, Researcher,
Arctic Research Center of Sakha Republic
(Yakutsk, Russia)

DYNAMICS OF MONETARY INCOMES OF POPULATION AND THEIR PURCHASING POWER IN REPUBLIC OF SAKHA (YAKUTIA) IN 2000-2022

***Abstract:** the indicators of the main types of monetary incomes of the population in the Republic of Sakha (Yakutia) for the period 2000-2022 are analyzed in the article, a comparative analysis with the indicators of the Russian Federation and the Far Eastern Federal District is presented. It is concluded that the growth rates of per capita monetary incomes of the population and average monthly wages lag behind the average for the Russian Federation and the Far Eastern Federal District.*

***Keywords:** Republic of Sakha, Yakutia, monetary income of population, power of monetary income, real monetary income.*

УДК 314.728

Попова О.В.

канд. экон. наук, научный сотрудник

ГБУ Арктический научно-исследовательский центр

Республики Саха (Якутия)

(г. Якутск, Россия)

**ОСНОВНЫЕ МИГРАЦИОННЫЕ ПОТОКИ
АРКТИЧЕСКИХ РАЙОНОВ РЕСПУБЛИКИ САХА
(ЯКУТИЯ) В 2000-2022 ГОДАХ**

***Аннотация:** в статье анализируются миграционные потоки в арктических районах Республики Саха (Якутия) за период 2000-2022 годы, представлен анализ вклада внутриреспубликанской и межрегиональной миграции в миграционный оборот. Делается вывод о преобладании внутриреспубликанской миграции и ее ведущей роли в миграционном оттоке населения арктических районов Якутии.*

***Ключевые слова:** Республика Саха, Якутия, арктические районы, миграция населения, миграционный прирост, миграционный отток.*

Демографическая ситуация в арктических районах Республики Саха (Якутия) (далее РС (Я)) характеризуется отрицательным сальдо миграционного прироста, которое наблюдалось весь постсоветский период. Численность населения арктических районов Якутии сократилась на 54 % со 147 тыс. чел. в 1991 году до 64,3 тыс. чел. на начало 2023 года. В настоящее время в Арктической зоне проживает 6,4 % общей численности населения республики. [1] Несмотря на реализацию мероприятий, направленных на повышение уровня и качества жизни в рамках «Стратегии развития Арктической зоны Российской Федерации и обеспечения национальной безопасности на период до 2020 г.», миграционный отток населения из арктических районов республики к 2020 году не прекратился.

На фоне положительных значений показателя естественного прироста населения миграция служит основным фактором сокращения численности населения якутской Арктики. С 2010 года и до введения ковидных ограничений в начале 2020 года миграционный отток населения из арктических районов Якутии в среднем составлял 1000 человек в год. В связи с проведением мероприятий по недопущению распространения covid19 миграционная убыль из арктических районов сократилась и составила 42 человека в 2020 году, однако уже в 2021 году показатели миграционного оттока восстановились на допандемийный уровень. 2022 год стал первым за длительный период годом, когда в арктических районах Якутии произошел миграционный прирост населения – 91 человек. (рисунок 1).



Рис. 1. Число прибывших и выбывших в арктических районах Республики Саха (Якутия) в 2000-2022 годах, человек.

Основные миграционные потоки арктических районов как по прибытиям, так и по выбытиям сосредоточены в четырех районах с самой большой численностью населения: Булунский, Верхоянский, Усть-Янский и Среднеколымский. (таблица 1) В 2022 году на долю данных четырех районов приходилось 54,7 % числа прибывших, 50% числа выбывших и 49,1 % общей

численности населения арктических районов Якутии.

В 2022 году наибольший вклад в миграционный прирост населения арктических районов внес Булунский район, в котором положительное сальдо миграции составило 244 человека. Помимо Булунского, миграционный прирост в 2022 году происходил в трех районах: Момском (53 чел.), Нижнеколымском (14 чел.) и Эвено-Бытантайском (4 чел.). В остальных арктических районах Якутии в 2022 году наблюдался миграционный отток, наибольшие значения которого были зафиксированы в Жиганском (91 чел.) и Анабарском (72 чел.) районах.

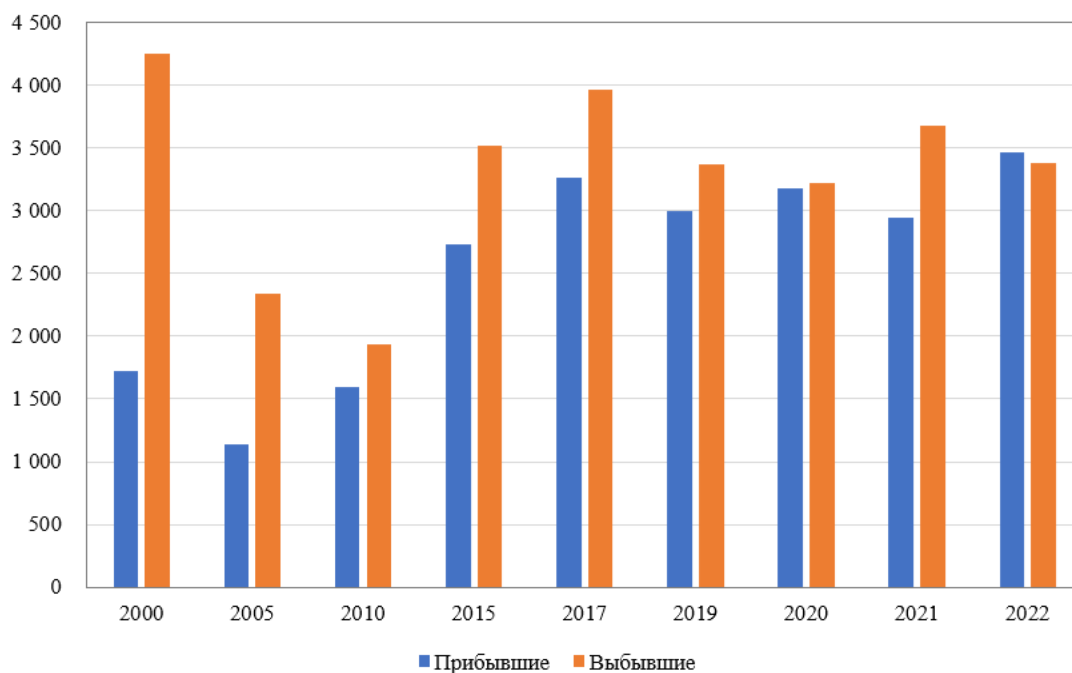
В 2022 году внутриреспубликанская миграция составляла 70,6 % прибытий и 73,4 % выбытий, за счет миграции между субъектами РФ обеспечивалось 27 % прибытий и 22% выбытий арктических районов РС (Я). Вклад межрегиональной миграции в выбытие населения арктических районов РС (Я) в течение исследуемого периода постепенно сокращался (40 % в 2000 году) и с 2017 года держится на уровне 20-25 %, в то время как доля внутриреспубликанской миграции в численности выбывших возросла (52 % в 2000 году) и с 2016 года находится на уровне 72-78%. Миграционный прирост населения арктических районов в 2022 году был полностью обеспечен внешней для республики миграцией между регионами РФ: в 2022 году положительное сальдо межрегиональной миграции составило 195 чел., в то время как по внутриреспубликанской миграции миграционный отток составил 30 чел., отток по международной миграции – 74 чел.

Так, в Булунском районе в 2022 году из 244 чел. миграционного прироста 231 чел. или 94,7 % составили мигранты из других субъектов РФ, внутриреспубликанская миграция обеспечила 30 чел. или 12,3 % миграционного прироста, тогда как по международной миграции наблюдался отток – 17 чел. или -7 % оборота миграции по району. [2]

Таким образом, если в 2000-2005 годах внутриреспубликанская и межрегиональная миграция вносили примерно одинаковый вклад в миграционную убыль населения арктических районов РС (Я), то начиная

примерно с 2010 года в миграционном оттоке населения преобладают потоки внутриреспубликанской миграции, т.е. население переезжает из арктических районов в другие неарктические районы и города республики. Подобная тенденция является характерной особенностью миграции в арктических районах Якутии, поскольку для Арктической зоны РФ типично превышение межрегиональной миграции над внутрорегиональной.

СПИСОК ЛИТЕРАТУРЫ:

1. Демографический ежегодник РС (Я): Статистический сборник / Саха (Якутия) стат. Якутск, 2023. 270 с.;
2. Миграция населения в Республике Саха (Якутия) в 2022 г. Том 2 - по городским округам и муниципальным районам. [Электронный ресурс]. URL: <http://stat.sakha.gks.ru> (дата обращения 20.11.2023)

Popova O.V.

PhD in Economics, Researcher,
Arctic Research Center of Sakha Republic
(Yakutsk, Russia)

MIGRATION FLOWS OF THE ARCTIC REGIONS OF REPUBLIC OF SAKHA (YAKUTIA) IN 2000-2022

***Abstract:** migration flows in the Arctic regions of the Republic of Sakha (Yakutia) for the period 2000-2022 are analyzed in the article, an analysis of the contribution of intra-republican and interregional migration to migration turnover is presented.*

***Keywords:** Republic of Sakha, Yakutia, Arctic regions, population migration, migration growth, migration outflow.*

УДК 336

Саая А.-Ч.М.

Студент 37.03.01 Психология, профиль
«Психологическое консультирование и коучинг»
Тувинский государственный университет
(г. Кызыл, Россия)

СТРАХОВАНИЕ В СИСТЕМЕ ФИНАНСОВЫХ ОТНОШЕНИЙ: СУЩНОСТЬ И РОЛЬ

Аннотация: в работе рассматриваются особенности страхования в системе финансовых отношений, актуальность страхования в современном обществе. Анализируются статистические данные о развитии страхового рынка в России за последние 2 года, описаны факторы развития страхового рынка России.

Ключевые слова: страхование, финансовые отношения, страховой случай, страховой рынок, санкции, финансы.

В современном мире, в условиях развития общественных отношений, возрастает роль страхования в жизни людей и, как следствие, развитие отечественного страхового рынка, охватывающего многие сферы человеческой жизни. Страховые компании играют роль стабилизатора экономики, обеспечивая финансовую защиту от различных рисков и несчастных случаев.

Одной из главных актуальных задач страхования является обеспечение финансовой безопасности и стабильности всех участников финансовой системы. Ведь даже самые надежные и хорошо известные компании могут столкнуться с непредвиденными ситуациями, которые могут существенно повлиять на их деятельность. Страхование позволяет снизить риски финансовых потерь и обеспечить компенсацию убытков в случае несчастного случая или непредвиденных обстоятельств. Современная жизнь невозможна без финансовых отношений, их сложность и разнообразие требуют

соответствующей защиты. В этом ключевую роль играет страхование, позволяя сторонам сократить возможные риски и сохранить финансовую устойчивость [1, с. 76].

Таким образом, развитие страхового рынка в России является неотъемлемой частью социально-экономического прогресса. Он способствует повышению финансовой безопасности, формированию культуры страхования и экономическому развитию страны в целом.

Страхование – это важнейшая составляющая функционирования рыночных отношений, являющаяся обязательным элементом социальной и экономической систем общества, которая затрагивает интересы личности, а также обеспечивает необходимую защиту имущественных интересов хозяйствующих субъектов, нарушенных вследствие наступления неблагоприятных обстоятельств природного или иного характера. Одной из основных характеристик страхового рынка является его сегментированность. На нем функционируют различные виды страхования, включая страхование жизни, имущества, автомобилей, ответственности и даже страхование от несчастных случаев [2].

Проанализируем статистические данные о развитии страхового рынка в России.



Рис.1. Динамика страховых премий

По итогам 2022 года российскому страховому рынку удалось удержать отметку 1,8 трлн рублей страховых премий. Совокупный объем премий даже незначительно увеличился – на 0,5% в относительном выражении, что эквивалентно 8 млрд рублей прироста в абсолютном выражении, сравнительно с 2021 годом.

Ключевыми факторами, определявшими динамику страхового рынка в 2022 году, стали экономическая нестабильность, обширные санкционные ограничения, волатильность на фондовом и валютном рынках. Динамика страхового рынка носила неравномерный характер на протяжении 2022 года: в то время как в 1-м полугодии преобладали негативные тенденции и наблюдалось сокращение премий по большинству видов, в 2-м полугодии сегменты начали постепенно восстанавливаться на фоне адаптации к новым экономическим условиям и возвращения ключевой ставки к приемлемым уровням.

Таблица 1. Страховые компании по объему страховых премий за 2022 год

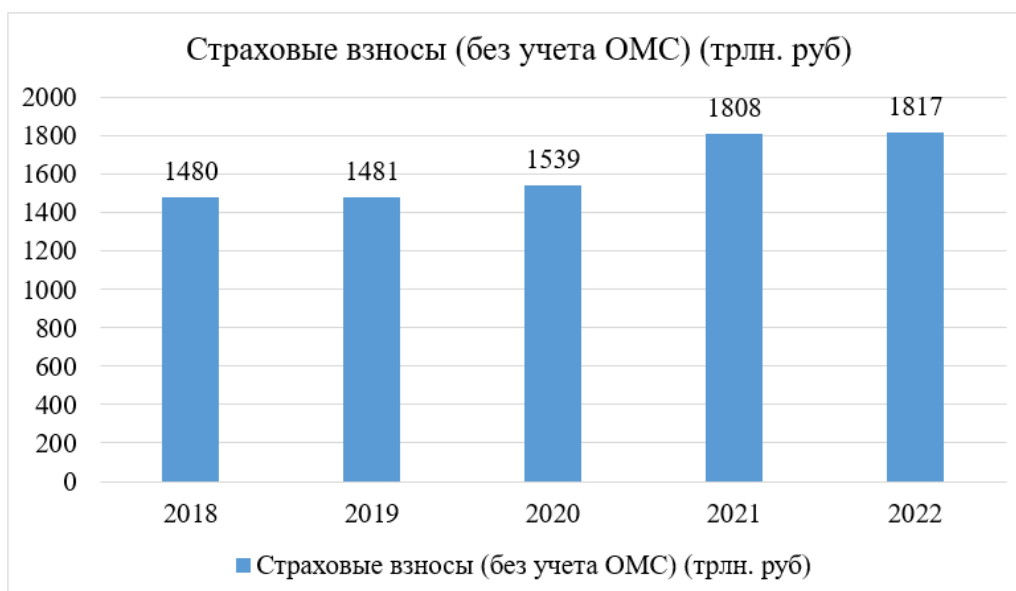
№	Наименование компании	Страх. премии, 2022 млн. руб.	Страх. премии, 2021 млн. руб.	Темп прироста
1	Акционерное общество «Страховое общество газовой промышленности»	305 539	347 395	-12,0
2	Общество с ограниченной ответственностью Страховая компания «Сбербанк страхование жизни»	167 445	155 741	7,5
3	Страховое публичное акционерное общество «Ингосстрах»	154 669	129 805	19,2
4	Акционерное общество «АльфаСтрахование»	151 802	142 169	6,8
5	Страховое акционерное общество «РЕСО-Гарантия»	128 764	121 364	6,1

Половина страховых премий по итогам 2022 года приходится на топ-5 страховщиков. Состав пятерки лидеров по премиям не изменился, местами поменялись СПАО «Ингосстрах», поднявшееся за год с 4-й на 3-ю строчку, и АО «АльфаСтрахование», опустившееся соответственно с 3-й на 4-ю позицию.

Таким образом, современное состояние развития страхового рынка России представляет собой сложный и многогранный процесс, который в значительной степени зависит от экономической и политической ситуации в стране. В последние годы страховой рынок России продемонстрировал значительный рост и развитие, что отражается на его общей стабильности и привлекательности для инвесторов и клиентов.

Одной из главных тенденций в развитии страхового рынка России является постепенный переход к модели более разнообразных и инновационных продуктов и услуг. Ранее основные виды страхования ограничивались автострахованием и медицинским страхованием. Однако сейчас наблюдается расширение ассортимента предложений, включающих страхование недвижимости, ответственности, жизни и прочих сфер.

СПИСОК ЛИТЕРАТУРЫ:

1. Клишина Ю. Е. Пути совершенствования страховых отношений в области имущественного страхования в России // Научная статья года 2022: Сборник статей II Международного научно-исследовательского конкурса, Пенза, 30 мая 2022 года. Пенза: Наука и Просвещение (ИП Гуляев Г.Ю.), 2022. С. 76-79.;
2. Пашкова Е.Н. Развитие страхового рынка России в условиях санкций // Научный результат. Экономические исследования. 2022. №4. URL: <https://cyberleninka.ru/article/n/razvitie-strahovogo-rynka-rossii-v-usloviyah-sanktsiy> (дата обращения: 18.11.2023).;
3. Итоги 2022 года на страховом рынке и прогноз на 2023-й: возвращение к росту [Электронный ресурс]. URL: https://raexpert.ru/researches/insurance/ins_2022/ (дата обращения: 20.11.2023).;
4. Федеральная служба государственной статистики Российской Федерации [Электронный ресурс]. URL: <http://www.gks.ru/> (дата обращения: 20.11.2023).

Saaya A.-Ch.M.

Tuva State University

(Kyzyl, Russia)

INSURANCE IN THE SYSTEM OF FINANCIAL RELATIONS: ESSENCE AND ROLE

***Abstract:** the paper examines the features of insurance in the system of financial relations, the relevance of insurance in modern society. Statistical data on the development of the insurance market in Russia over the past 2 years are analyzed, the factors of the development of the insurance market in Russia are described.*

***Keywords:** insurance, financial relations, insurance case, insurance market, sanctions, finance.*

УДК 33 *Спиридонова Е.С., Сибгатуллина Р.М.*

Спиридонова Е.С.

обучающийся специальности «Экономическая безопасность»

Уфимский университет науки и технологий

(г. Уфа, Россия)

Научный руководитель:

Сибгатуллина Р.М.

кандидат экономических наук, доцент

Уфимский университет науки и технологий

(г. Уфа, Россия)

ВОЗДЕЙСТВИЕ САНКЦИЙ НА ЭКОНОМИЧЕСКУЮ БЕЗОПАСНОСТЬ СТРАНЫ

Аннотация: в статье рассматриваются современные санкции, которые влияют на экономическую сферу РФ, а также решения и перспективы развития экономики России.

Ключевые слова: Россия, экономическая безопасность, санкции, сфера экономики, государство, экономика.

В настоящее время Россия столкнулась с большим количеством иностранных санкций. Для их решения необходимо быстрое и структурное реагирование государства и всей сферы экономики России. Процесс борьбы с санкциями является очень трудоемким и требующим серьезной аналитики. От экономической безопасности РФ зависит нормальное функционирование жизни внутри государства и ее положение на международном рынке.

Экономическая безопасность государства определяется состоянием производительных сил и социально-экономических отношений, масштабами использования научно-технического прогресса в экономике страны, структурой внешнеэкономических связей.

Под национальной экономической безопасностью понимается защищенность экономики страны от внешних и внутренних факторов, неблагоприятно воздействующих на экономическое функционирование, подрывающих уровень жизни населения.

Для современной России эта тема является очень актуальной, так как рассматривая нынешнюю обстановку в сфере экономики и политики, можно сделать вывод, что угроза экономической безопасности страны — существует.

Первые предпосылки для этого произошли в 2014 году после присоединения полуострова Крым к составу Российской Федерации. Европейский союз ввел множество санкций на определенных лиц РФ.

Санкции — это меры экономического характера, применение которых может привести к неблагоприятным последствиям для лица, в отношении которого данные санкции применяются.

В 2022 году после признания Россией 21 февраля независимости Донецкой и Луганской народных республик и после объявления 24 февраля о начале российской специальной военной операции по демилитаризации и денацификации Украины санкции против нашей страны увеличились.

На данный момент Запад ввел в отношении России более 10 тысяч санкций. Введенные антироссийские санкции делятся в основном на четыре группы:

1) запрет на вывоз ряда товаров из России. Более 200 видов товаров были запрещены к вывозу из России до конца 2022 года. В список входит: технологическое, телекоммуникационное, медицинское оборудование, а также транспортные средства, сельскохозяйственная техника, электрооборудование, железнодорожные вагоны и локомотивы, контейнеры, турбины, станки для обработки металла и камня, мониторы, проекторы, консоли и панели.

2) Запрет на ввоз ряда товаров в Россию. В список входят мясные и молочные продукты, рыба, овощи, фрукты и орехи. Общий годовой объем импорта, подпадающего под действие санкций, оценивается в 9 миллиардов долларов США .

3) Запрет на покупку кредитов российскими банками за рубежом,

4) Персональные санкции направлены против определенной группы лиц (в основном представителей политики и бизнеса, крупных чиновников) и представляют собой запрет на въезд в страну и открытие банковских счетов на ее территории.

Санкции оказывают очень серьезное и негативное влияние на экономику Российской Федерации, но также дают новые возможности для развития и укрепления экономической системы, а с помощью концепций, созданных до 2030 года в РФ, возможен полный отказ от импортных товаров в пользу национальной продукции, и полная ориентирование на продажу нефти и газа.

Для этого в России существуют несколько концепций экономической безопасности. К ним относятся: Указ Президента № 208 от 13.05.2017 г., Федеральный закон № 390 «О безопасности», Федеральный закон № 172 от 28.06.2014 «О стратегическом планировании в РФ».

Стратегии направлены на развитие и функционирование экономики, определяют состояние безопасности экономики, сохранение лидерства на рынке и дает больше возможностей людям участвовать в экономической жизни страны, являясь индивидуальными предпринимателями с большими возможностями для существования в условиях рыночной экономики.

На данный момент в России проводится ряд мер для укрепления экономической системы и создания благоприятной среды для людей, проживающих на территории Российской Федерации.

Стабилизирование цен внутри страны,

Установления выгодного взаимодействия экономики с другими странами (переход к оплате экспортных товаров в государственной валюте),

Предоставления больших возможностей для поддержки бизнеса,

Поддержка научно-технических сфер (IT-сфера),

Импортозамещение и т.д.

Таким образом, можно сделать вывод, что экономическую безопасность РФ, «подрывают» санкционные меры, предпринятые Западными странами, чтобы дестабилизировать политическую, экономическую и военную сферу экономики. В Российской Федерации предпринимаются все возможные концепции стратегий для обеспечения нормального функционирования всех сфер.

СПИСОК ЛИТЕРАТУРЫ:

1. Указ президента Российской Федерации о Стратегии экономической безопасности Российской Федерации на период до 2030 года в соответствии с федеральными законами от 28 декабря 2010 г. № 390-ФЗ «О безопасности» и от 28 июня 2014 г. № 172-ФЗ «О стратегическом планировании в Российской Федерации»;
2. Бондарской Т.А. Экономическая безопасность России: учебное пособие: в 3 ч.— Тамбов: Изд-во ФГБОУ ВО «ТГТУ», 2018;
3. Серегина, А.С. Экономическая безопасность государства / А.С. Серегина.— Текст: непосредственный // Молодой ученый.— 2019.— № 22 (260).— С. 589–591;
4. Состояние показателей экономической безопасности России.— Текст: электронный // schetuchet.ru: [сайт].— URL: [https:// schetuchet.ru/sostoyanie-pokazatelej-ekonomicheskoy-bezopasnosti-rossii/](https://schetuchet.ru/sostoyanie-pokazatelej-ekonomicheskoy-bezopasnosti-rossii/) (дата обращения: 21.05.2022).

Spiridonova E.S., Sibagatullina R.M.

Spiridonova E.S.

Ufa University of Science and Technology

(Ufa, Russia)

Scientific advisor:

Sibagatullina R.M.

Ufa University of Science and Technology

(Ufa, Russia)

**THE IMPACT OF SANCTIONS
ON ECONOMIC SECURITY OF THE COUNTRY**

***Abstract:** the article discusses modern sanctions that affect the economic sphere of the Russian Federation, as well as decisions and prospects for the development of the Russian economy.*

***Keywords:** Russia, economic security, sanctions, economic sphere, state, economy.*

УДК 338.43 Третьякова Ю.В., Егорова С.Е.

Третьякова Ю.В.

студент 3 курса, направление «Экономика»,

Псковский государственный университет

(г. Псков, Россия)

Научный руководитель:

Егорова С.Е.

д.э.н., проф.,

Псковский государственный университет

(г. Псков, Россия)

**АГРОПРОМЫШЛЕННЫЙ КОМПЛЕКС: МИРОВОЙ ОПЫТ
И ЕГО ВЛИЯНИЕ НА СЕЛЬСКОЕ ХОЗЯЙСТВО
И КОММЕРЧЕСКОЕ ХОЗЯЙСТВО С ИСПОЛЬЗОВАНИЕМ
НАУЧНО-ТЕХНИЧЕСКОГО ПРОГРЕССА**

***Аннотация:** глобальное управление сельским хозяйством основано на национальном регулировании и поддержке производителей. При таком подходе ключевые страны могли бы прорваться через сельскохозяйственное развитие, способствовать научно-техническому прогрессу, создать необходимые условия для привлечения капитала и реструктуризации, способствовать укреплению социальной инфраструктуры. В разрезе разных государств это руководство имеет свои особенности.*

Среди развивающихся стран особый интерес представляет система государственного регулирования и поддержки сельского хозяйства в Бразилии. Важность отрасли обусловлена тем, что около 90 % экспорта страны занимает сельскохозяйственная продукция и продукты переработки (сахар, кофе, апельсиновый сок, табачные изделия, мясная продукция, соевые бобы, кукуруза). В аграрной отрасли используется высокотехнологичное оборудование и новейшие инновационные технологии. Здесь достигнут значимый прогресс, и многие страны (в том числе Российская Федерация) импортируют бразильскую аграрную технику (например, тракторы).

Ключевые слова: агропромышленный комплекс, мировой опыт, сельское хозяйство, коммерческое хозяйство, научно-технический прогресс.

Сельское хозяйство стран Европейского союза отличается широким разнообразием, включает крупные, высокопроизводительные и специализированные коммерческие хозяйства, средних и малых фермеров, значительная часть деятельности которых основывается на кооперации. При этом важной тенденцией является то, что ведущие кооперативы демонстрируют постоянный рост. Лидером по их количеству в ЕС является Италия (5834 кооперативов, товарооборот - 35,0 млн евро). Испания занимает вторую позицию (3844 организаций), представлена 16 федерациями и региональными кооперативными союзами. На территории Франции и Германии функционирует по 2400 специализированных (мясные, молочные, винные, зерновые) и многопрофильных кооперативов. Доля исследуемых субъектов хозяйствования в сельском хозяйстве Венгрии относительно высокая (более 1000), хотя их количество постепенно сокращается. Все они делятся на три типа: продовольственные обслуживающие (снабжение и сбыт) «нового» западного типа. В других странах ЕС также имеются свои особенности. В частности, сельскохозяйственные кооперативы Болгарии имеют низкий уровень вертикальной интеграции, характеризуются горизонтальной диверсификацией и работают по конкретным направлениям (производство зерна, молока, садоводство, виноградарство, пчеловодство, птицеводство). При этом в Греции они работают во многих секторах пищевой промышленности: выращивание и переработка фруктов, производство молока, в том числе козьего и овечьего, выращивание оливок и производство оливкового масла, вина и т. д. В целом в системе вертикальной интеграции данного объединения получили распространение контрактация и кооперативный сбыт.

Развитие сельского хозяйства в ЕС осуществляется в рамках единой аграрной политики, направленной на обеспечение продовольственной безопасности, внедрение инновационных технологий в производство и сбыт,

создание благоприятных условий устойчивого развития субъектов АПК и сельских территорий. Общий бюджет программы до 2020 г. составляет 408,3 млрд евро, из которых 312,7 млрд евро (76,4%) предназначены на прямые выплаты (дотации) фермерам и 95,6 млрд евро (23,4 %) на развитие отрасли интеграционного объединения. Основным источником финансирования служит Европейский сельскохозяйственный фонд развития сельских территорий.

Индия — это аграрно-индустриальная страна с развитой промышленностью. В то же время она занимает второе место в мире по объему производства аграрной продукции. До сих пор в сельском хозяйстве была большая разница. Есть большие плантации, небольшие фермы и много фермеров с небольшим количеством земли или без нее. По площади орошаемых земель (54,8 млн га) страна занимает первое место в мире. Сельскохозяйственная продукция составляет 15% экспорта Индии. Особенностью системы государственной поддержки аграрного сектора является большой объем средств, выделяемых по отдельным и различным режимам (более 50,0%). При этом большая часть расходов по «Зеленой корзине» была направлена на государственные склады в целях продовольственной безопасности (56,3% в 2010-2011 гг.).

Около 30% земель Индонезии используется для управления и развития сельскохозяйственного сектора, включая крупные плантации и небольшие фермы (обычно традиционные фермы), принадлежащие государственным компаниям или частному сектору. Основными продовольственными культурами страны являются рис, кукуруза, соевые бобы, грецкие орехи, маниока и сладкий картофель. В стране принят первый долгосрочный план развития сельского хозяйства на 2014-2045 годы. Его основной долгосрочной целью является содействие устойчивому сельскохозяйственному и промышленному производству, а его среднесрочной целью является достижение продовольственной независимости и улучшение благосостояния фермеров за счет государственных инвестиций в инфраструктуру, консультационных услуг и т. д. Достижение самообеспеченности рисом является ключевым приоритетом

для индонезийского сельского хозяйства. С этой целью государство не только субсидирует удобрения, но и оказывает финансовую поддержку производителям риса через субсидирование цен и покупает товары по ценам выше рыночных, что затем делает их доступными для бедных. В то же время это позволит стабилизировать розничные цены. До 80% мероприятий «зеленой корзины» направляется слоям населения, нуждающимся во внутренней продовольственной помощи [1, с. 87].

Эта поддержка предоставляется через Программу продовольственной безопасности для бедных (RASCIN).

Бизнес-модель канадского сельского хозяйства характеризуется высокой степенью специализации в области маркетинга, бизнеса и производства. Около 80% сельскохозяйственных угодий расположено на крупных фермах площадью более 60 га, что составляет 75% всего реализуемого производства и экспорта, превышающего 40 миллиардов долларов в год. Сельское хозяйство страны поддерживается на 6-8 миллиардов долларов в год. Системы сбыта сельскохозяйственной продукции предлагают государственную монополию на покупку молока, сыра, яиц и курицы (известную как «контроль над поставками») и различные меры поддержки производителей зерна, свинины, шерсти и других товаров. Farm Credit Canada, специализированное кредитное учреждение, было создано в рамках национальных, государственных и федеральных программ.

Китай является крупнейшим производителем сельскохозяйственной продукции. Его доля в мировом производстве составляет около 28% риса и картофеля, 25% хлопка и 21% кукурузы. Такого уровня страна достигла в результате проводимых сельскохозяйственных реформ, особенно в агропромышленном комплексе. Количество различных организаций, управляющих аграрным сектором, составляет 280 000 и включает в себя 1 миллион фермерских программ. Под руководством этих компаний более 40% фермеров и 60% производственных баз занимаются сельскохозяйственным производством и творчеством. Бизнес-цепочка (рост-переработка-хранение-логистика-продажи-маркетинг) от создания сырьевой базы до систем

товародвижения, включающих глубокую переработку, хранение, упаковку, логистику и маркетинг продукции. Фактический уровень сельскохозяйственных субсидий в стране составляет около 100 млрд долларов США, из них 77,0-78,0% покрываются мерами «зеленой корзины». В рамках ВТО максимальная ставка помощи Китаю составляет 8,5%. В целом национальная политика поддержки сельского хозяйства эволюционирует в направлении конкретных мер непродовольственной поддержки [4, с. 10].

Крупнейшим типом ферм в США являются крупные фермы, на которых выращивается большая часть продаваемой продукции. Преобладают домашние хозяйства (около 90%), на которые приходится 93% всего производства. Каждый фермер является членом коллегии или организации (техника, маркетинг, сельхозслужбы и т.д.) по двум и более машинам, удобрениям, закупке семян и научно-методическому обеспечению. Фактический уровень сельскохозяйственных субсидий в США составляет 130 миллиардов долларов, большая часть которых регулируется мерами «зеленой корзины». Бюджетная поддержка охватывает прямые (сокращение поголовья скота и севооборота, помощь в посадке, оплата таких расходов, как вода, орошение, добыча газа) и косвенные меры (общая или одна из затрат на исследования). Страхование продукции, расходы на общественный транспорт, строительство местных дорог и мостов и др.). Как правило, на субсидии приходится 25% стоимости ресурсов сельского хозяйства.

Различные виды рисков могут затруднить достижение целей и задач. Поэтому необходимо предвидеть и принять своевременные меры для смягчения или предотвращения потенциального вреда. Основные риски, которые могут возникнуть при реализации плана развития бизнеса РФ, следующие:

Внешние:

а) Международные и политические риски предполагают, что эффективность программы зависит от вовлеченности Республики Беларусь в глобальную экономическую систему, определяемую, в частности, политической средой ее партнера.

б) К антропогенным и экологическим бедствиям относятся крупные техногенные катастрофы (электро- и гидроэнергетические системы, ядерные аварии и т. д.), экосистемные (наводнения, землетрясения, катастрофы и т. д.) и социальные (политические и военные конфликты и т. д.) [3, с. 87]

в) Экспорт: основные изменения в интеграции мировых сельскохозяйственных рынков. Ориентация и монополизация крупных экспортеров на хлебобулочных и продуктовых ритейлерах и укрепление их высоких позиций на рынке. Большинство торговых партнеров нуждаются в ветеринарных, фитосанитарных и строгих технологиях для сельскохозяйственной продукции и продуктов питания, закрывающих рынки и границы. Резкие изменения национального законодательства в части налогообложения и нетарифных правил внешнеэкономической деятельности.

Внутренние:

а) Климат и климат определяются биологическими характеристиками природных ресурсов, используемых в сельском хозяйстве, и окружающей среды.

б) торговый и экономический рост, обусловленный падением рыночных цен на сельскохозяйственную продукцию, изменением потребительских вкусов, расширением векторного экспорта, увеличением объема товаров второстепенного значения и медленным восстановлением рынка. И технологии этому способствуют. Это может привести к снижению деловой и финансовой устойчивости сельскохозяйственных организаций.

в) Макроэкономика: снижение темпов роста и инвестиций в РФ. Повышенный уровень инфляции девальвация и стоимость фронта национальной валюты. Поднять налоги и цены на энергоносители, оборудование, минеральные удобрения, продукты питания и другие товары и технологии. В целом они ставят под угрозу не только конкурентные цены на перерабатывающую промышленность и товары для дома и продовольствия, но и возможность зарабатывать деньги [1, с. 88]

г) технико-технологические обусловлены последствиями функционирования технико-технологических систем

д) социальные включают: невысокий уровень жизни в сельской местности, урбанизацию населения, отсутствие альтернативных источников занятости, нестабильную демографическую ситуацию, недостаточную поддержку развития сельских территорий, которые оказывают значительное влияние на отток квалифицированной рабочей силы из АПК.

Управление указанными рисками должно осуществляться посредством следующих мер:

1) мониторинг развития агропромышленного комплекса и обеспечения продовольственной безопасности

2) стратегическое планирование в рамках экспортоориентированных видов экономической деятельности

3) развитие систем сельскохозяйственного страхования и страхования внешнеторговых рисков

4) диверсификация видов экспортируемой продукции, географии экспортных поставок и увеличения количества товаропроводящих сетей национальных экспортеров.

5) Согласно результатам исследований The Economist Intelligence Unit, в ТОП-10 рейтинга по уровню продовольственной безопасности в 2021 г. вошли Сингапур, Ирландия, США, Швейцария, Финляндия, Норвегия, Швеция, Канада, Нидерланды, Австрия (табл. 1).

Таблица 1. Рейтинг стран мира по уровню продовольственной безопасности, 2021 г.

Место	Страна	Общий индекс	Уровень доступности и потребления продуктов питания	Наличие и достаточность продуктов питания	Уровень качества и безопасности продуктов питания
1	Сингапур	87,4	95,4	83,0	79,4
2	Ирландия	84,0	90,5	76,8	87,7
3	США	83,7	87,4	78,3	89,1
4	Швейцария	83,1	83,8	84,3	78,2
5	Финляндия	82,9	84,1	78,6	91,8
6	Норвегия	82,9	81,9	81,0	90,5

Место	Страна	Общий индекс	Уровень доступности и потребления продуктов питания	Наличие и достаточность продуктов питания	Уровень качества и безопасности продуктов питания
7	Швеция	82,7	85,0	78,1	89,4
8	Канада	82,4	83,3	80,0	86,7
9	Нидерланды	82,0	85,6	76,2	88,9
10	Австрия	81,7	85,4	78,6	81,1
12	Австралия	81,4	86,6	77,1	79,9
35	Китай	71,0	74,8	66,9	72,6
36	Беларусь	70,9	76,0	62,9	80,2
37	Аргентина	70,8	78,9	60,2	79,5
39	Бразилия	70,1	77,0	58,8	84,0
42	Россия	69,7	79,8	60,1	70,9
48	Казахстан	67,3	77,5	57,7	68,3
62	Индонезия	62,6	70,4	61,3	47,1
72	Индия	58,9	64,2	58,4	47,0
113	Венесуэла	31,2	15,8	32,2	66,9

На основании этого определены основные направления экспорта сельскохозяйственной продукции (США, Канада, Австралия, Евросоюз, Бразилия, Аргентина, Китай). Мелкие экспортеры (Финляндия, Венгрия) Множественный импорт продовольствия (Япония, страны ОПЕК) Страны с нестабильной продовольственной безопасностью (Индия, Южная Америка). дефицит продовольствия, но изобилие природных ресурсов для самообеспечения (Египет, Индонезия, Пакистан, Филиппины) и приоритетные направления инновационного развития («умное сельское хозяйство», «новое сырье», «доступное», «органическое питание», «сегодняшний вариант») 7-10% мирового рынка.

Современные задачи по увеличению экспорта продукции АПК требуют научного обоснования его структуры, страновых предпочтений, осмысления проблем, препятствующих экспорту конкурентоспособной продукции глубокой переработки. Значимость и перспективность национального и мирового продовольственного рынка как сферы растущего спроса на продукцию АПК, развитие глобальной торговли продовольствием, формирование цепочек поставок внутри страны, повышение качества продовольствия для обеспечения продовольственной безопасности определили цель, задачи и содержание

данного исследования.

В свете последствий пандемии для продовольственного и сельскохозяйственного секторов ООН считает необходимым принятие оперативных мер для обеспечения жизнеспособности цепочек поставок продовольствия в целях снижения риска крупных потрясений, способных негативно повлиять на население всех стран. Среди мер по устранению рисков Продовольственная и сельскохозяйственная организация ООН выделяет развитие глобальной торговли продовольствием, активизацию работы по формированию цепочек поставок внутри страны.

Для участия в успешной реализации указанных мер необходимы инновационные решения на основе фундаментальных исследований проблем влияния новых вызовов, неопределенности и рисков на обеспечение продовольственной безопасности и конкурентоспособности продукции АПК. В настоящее время нет формализованной методики, инструментов количественной и качественной оценки влияния качества продовольствия на перспективы роста объема поставок на национальные и мировые рынки продукции АПК. Недостаточное теоретическое обоснование проблем трансформации категории «качество продовольствия» как базовой составляющей системы управления качеством продуктов питания, отсутствие общепризнанных методологических подходов, а также инструментов практической реализации обозначили границы исследования.

СПИСОК ЛИТЕРАТУРЫ:

1. Нефедова Т. Г. Сельская Россия на перепутье. М.: Новое издательство, 2021. 405 с.;
2. Нефедова Т. Г. Сжатие и поляризация сельского пространства России // Демоскоп Weekly. 2020. № 507-508. Режим доступа: <http://www.demoscope.ru/weekly/2012/0507/analit01.php> (дата обращения: 06.01.2022).;

3. Ойнер, О. К. Оценка результативности продуктового портфеля с позиций системы управления бизнесом / О. К. Ойнер // Российский журнал менеджмента. – 2021. – №4. – С. 45 – 56.;

4. Пацала С. В., Горошко Н. В. Сельское хозяйство России в начале XXI века: масштабы, достижения, тенденции развития // Биосферное хозяйство: теория и практика. 2020. № 11. С. 47-52.

Tretyakova Yu.V., Egorova S.E.

Tretyakova Yu.V.

Pskov State University

(Pskov, Russia)

Scientific advisor:

Egorova S.E.

Pskov State University

(Pskov, Russia)

**AGRO-INDUSTRIAL COMPLEX: WORLD EXPERIENCE
AND ITS IMPACT ON AGRICULTURE AND COMMERCIAL ECONOMY
USING SCIENTIFIC AND TECHNOLOGICAL PROGRESS**

Abstract: global management of agriculture is based on national regulation and support of producers. With this approach, key countries could break through agricultural development, promote scientific and technological progress, create the necessary conditions for attracting capital and restructuring, and strengthen social infrastructure. In the context of different states, this guide has its own characteristics.

Keywords: agro-industrial complex, world experience, agriculture, commercial economy, scientific progress.

УДК 338.34 *Третьякова Ю.В., Егорова С.Е.*

Третьякова Ю.В.

студент 3 курса, направление «Экономика»

Псковский государственный университет

(г. Псков, Россия)

Научный руководитель:

Егорова С.Е.

д.э.н., проф.

Псковский государственный университет

(г. Псков, Россия)

КРИТЕРИИ И ПОКАЗАТЕЛИ ЭКОНОМИЧЕСКОЙ ЭФФЕКТИВНОСТИ ПРЕДПРИЯТИЯ И ДИВЕРСИФИЦИРУЕМОГО ПРОИЗВОДСТВА НА ПРИМЕРЕ ПСКОВСКОЙ ОБЛАСТИ

***Аннотация:** диверсификацию преимущественно проводят средние агроперерабатывающие предприятия и поэтому очень важно, чтобы проводимые мероприятия обеспечили минимизацию рисков их развития. Для этих целей может быть реализована модель управления прибылью, полученной от экспорта продукции. Однако многим агроперерабатывающим предприятиям применение моделей управления прибылью представляется проблематичной из-за того, что большинство агропромышленных производств, входящих в состав агроперерабатывающих холдингов, не проводят расчеты по всем показателям. Данное обстоятельство затрудняет проведение диверсификации деятельности. Невозможно проводить оценку диверсификации пока не будет налажен учет результатов деятельности каждого агропромышленного производства, входящего в холдинг и полный учет результатов деятельности каждого структурного подразделения на уровне головного офиса агроперерабатывающего холдинга.*

***Ключевые слова:** диверсификация, критерии эффективности, показатель, экономическая реальность.*

Экономическая реальность региона сложна, и она сама является частью еще более сложной российской и мировой системы. Чтобы направить экономику территории на перспективу роста необходимо учитывать факторы, которые уже существуют по факту, их разнообразность, а также множество различных аспектов общества, в том числе национальной и международной экономики, большинство из которых не находятся под контролем. Экономическая ситуация зачастую меняется внезапно и непредсказуемо, находясь под влиянием неподконтрольных региону и тем более агроперерабатывающим предприятиям факторов развития. Вместе с тем есть ряд сфер, функционирование которых может регулироваться посредством принятия управленческих решений на уровне региона и предприятий. Применительно к агропромышленным регионам к таким сферам относятся:

- рынок труда
- национальные и международные деловые альянсы и сети
- области для исследований
- технологические инновации
- технологии переработки сельскохозяйственной продукции.

В этом смысле развитие человеческого капитала региона с использованием потенциала образования, культуры и социальных отношений является фундаментальной опорой, на которой должна основываться стратегия роста.

Конкуренция подталкивает агроперерабатывающие предприятия к постоянной трансформации их внутренней среды, формированию интеграционных объединений между такими же агроперерабатывающими предприятиями на территории присутствия. При этом в основе этой трансформации лежат инновационные разработки. Способность к инновациям неразрывно связана с человеческим капиталом и способностью в полной мере использовать преимущества научных исследований и научных навыков, применяемых для агропромышленного производства продуктов и услуг. Образование и профессиональная подготовка, которые должны продолжаться на

протяжении всей жизни, повышение качества человеческого капитала, — это проблемы, с которыми приходится сталкиваться на всех уровнях управления, а именно [1, с. 54]:

- управления регионом
- государственного управления
- управление агропромышленным производством и отдельными агроперерабатывающими предприятиями.

В этой связи образование на уровне региона должно быть прочно привязано к региональной цепочке создания стоимости. Практика показывает, что сегодня стоит:

- поддерживать и поощрять на законодательном уровне исследования, направленные на экономическое развитие регионов
- привлекать и поддерживать высококвалифицированных специалистов в региональной исследовательской системе
- развивать тесную интеграцию между фундаментальными и прикладными исследованиями, а также между исследовательской системой и бизнес единицами.

Интересно обратить внимание как решают проблему диверсификации экономики в других странах, в том числе посредством диверсификации экспорта. В 2011 году Европейская комиссия предоставила рекомендации региональным и национальным органам власти в виде методики по разработке своих стратегий развития с помощью механизма, называемого «платформой умного развития». Платформа позволяет [3, с. 55]:

- предоставлять материалы по руководству и примеры успешных практик в европейские и азиатский регионы
- предоставлять информацию и проводить стратегическое обучение
- содействовать экспертной оценке и взаимному обучению
- поддерживать доступ к массиву общих данных, вносить вклад в обучение политических деятелей.

Виллем Рик в своей работе по построению стратегии территориального

развития, основанного на инновационных исследований, основанных на интеллектуальной специализации, пытался решить вопрос об эффективной организации управления, включающее:

- частный бизнес
- органы государственного управления
- институты знаний
- заинтересованные общественные стороны.

Рассматривая управление, где задействованы много участников в его повседневном функционировании, мы можем наблюдать, что процесс

представляет собой циклический повторяющийся процесс, характеризующийся:

- Организацией участников, которые готовы вкладывать средства в реализацию стратегии, однако, каждый следующий этап должен позволять новым участникам входить, а существующим - покидать бизнес проект.

- Обменом информацией между всеми заинтересованными сторонами в рамках и за пределами стратегической сети:

- текущем состоянии развития
- существующих и ожидаемых новых возможностях или потоках
- получении общей перспективы и полноценной информации.

- Коллективной оценкой контролируемой информации, ведущей к совместному обучению.

- Установлением общей стратегии, программирования основных целей и направлений, распределения ресурсов.

- Определением операционной программы или процесса для реализации стратегии.

- Согласованием показателей для обучения и управления соответствующими процессами.

- Принятием решения о программе, многочисленных подпрограммах и инвестициях всеми действующими участниками.

- Изучением потребностей для управления и реализации программы процесса, а также формулирование соглашения об управлении.
- Проведением анализа показателей и общественной реакции на оперативные процессы.
- Принятие корректирующих мер в рамках согласованной системы управления и инициирование новых проектов и процессов
- Началом повторения этого цикла с возможностью изменения и корректировки участников [2, с. 15].

Рассматривая продуктивность реализации предложенной модели управления, необходимо постоянно ориентироваться на исследовании ситуации в мире, стране, регионе, предприятии, опираясь на современные подходы к реализации территориального стратегического планирования, с учетом построения и сложившихся результатов межтерриториального взаимодействия. Это крайне актуально для регионов, конкретно (Псковской области) в силу их специфического геостратегического положения и агропромышленной специализации. Помимо этого, в региональной стратегии диверсификации данных регионов необходимо учитывать комплекс факторов общемирового порядка, к которым можно отнести следующие:

- во-первых, наличие определенных инновационных центров в общемировом хозяйственном пространстве
- во-вторых, общая нестабильность конъюнктуры глобального рынка
- в-третьих, процессы сегментации глобального рынка «общемировыми игроками».

Эти составляющие необходимо учитывать в комплексе инструментов формирования территориального брендинга, при принятии мер государственного протекционизма. При этом важно, чтобы не создавались ограничения для конкуренции.

С нашей точки зрения, именно такие подходы должны являться фундаментальными при формулировании и дальнейшей корректировке территориальных программ стратегического развития, опирающиеся на

концепции устойчивого развития страны в целом.

Глобальное структурирование экономических систем конкретных регионов, включая процессы диверсификации, должно основываться на избранных ключевых, приоритетных отраслях и видах экономической деятельности, а также хозяйствующих субъектах, располагающих существенными конкурентными преимуществами, которые могут обеспечить наибольший синергетический эффект в межпроизводственной и межтерриториальной социально-экономической интеграции. Другими словами, диверсификация экономики регионов представляет собой ту стратегическую базу, развитие которой будет содействовать минимизации противоречий территориального социально-экономического развития [4, с. 10].

Систематизация итогов анализа диверсификационных и интеграционных процессов в социально-экономическом пространстве Псковской области обуславливают вывод о том, что необходимо определить направления результативного взаимодействия данных стратегий применительно к условиям этих регионов.

При этом важно учитывать, что может измениться в условиях, в которых осуществляется процесс диверсификации.

1. В среднесрочной перспективе усилия правительств регионов будут сконцентрированы на поддержку инвестиционной деятельности. В прогнозе социально-экономического развития регионов учтены ряд уже реализуемых проектов и потенциал инвестиционных проектов, имеющих высокую степень подготовки и планируемых к осуществлению в ближайшее время.

Значимым инструментом поддержки инвестиционной привлекательности в Псковской области является запуск новых агропромышленных производств, формирование современной инженерной и социальной инфраструктуры, реализация государственных программ.

Отметим, что вклад разных экономических районов рассматриваемых регионов в общий экономический итог деятельности регионов не равномерен. Для определения территориальной асимметрии экономического развития

рассматриваемых регионов необходимо выделить ключевые критерии, которые характеризует итоги функционирования экономических систем конкретных территорий.

2. Кроме экономических итогов диверсификации агропромышленных регионов необходимо заострить внимание на факторах развития человеческого капитала в исследуемых регионах, которые характеризуют уровень агрегирования человеческого капитала, общую емкость внутреннего рынка, а также объем налогооблагаемой базы локальных бюджетов, существенную долю которых формирует налог на доходы физических лиц (НДФЛ).

Одной из ключевых характеристик возможностей развития человеческого капитала является уровень жизни граждан, проживающих в исследуемых регионах, проявляющийся в таких показателях как объем, так и структура потребляемых ими товаров и услуг. Для создания полноценного представления относительно данного аспекта социально-экономического развития следует отметить, что уровень удовлетворенности граждан уровнем качества жизни, а также и количество потребляемых ими услуг в этих регионах увеличивается.

Увеличение среднедушевых доходов граждан позитивно сказалось на условиях жилья, в итоге чего средняя обеспеченность граждан жильем в городах Псковской области увеличилась на 20-22 процента, а в сельской местности - на 20 процентов. Но, не взирая на это, этот индикатор не достигает среднероссийских значений: 21,2-21,9 квадратных метров против 22,4 квадратных метров в РФ.

Степень развития медицинской системы в Псковской области все еще достаточно низка: можно отметить дефицит больниц и поликлиник, врачей, а также среднего медицинского персонала.

3. Еще одним фактором, который следует принимать во внимание при осуществлении диверсификации экономики анализируемых регионов, является неравенство пространственного развития. Современное социально-экономическое положение отдельных территорий Псковской области дает

возможность говорить о весьма высоком уровне поляризации экономики в регионах. При этом сформировавшиеся в регионах экономические полюса представляют собой своеобразные центры притяжения средств, что, с одной стороны, формирует предпосылки для дальнейшего развития агропромышленного производства регионов, а с другой стороны - для последующего усиления пространственных дисбалансов в экономической системе этих регионов, которые могут привести к разрушению общего экономического пространства.

Здесь также важно отметить, что существенный вклад в увеличение территориальной асимметрии вносят отраслевые дисбалансы в экономической системе рассматриваемых регионов. За период трансформации экономической системы значительно вырос уровень диверсификации в агропромышленном производстве, но резко снизился уровень в обрабатывающей промышленности. При этом доля химической промышленности стала меньше, а это очень мешает развиваться сельскому хозяйству.

4. С позиций агропромышленной специализации для Псковской области при осуществлении диверсификации их экономик важно учитывать отдельные социально-экономические пропорции.

Псковской области как особой воспроизводственной системе свойственны определенные социально-экономические пропорции, которые отражают связи между ее составляющими. В статике такие пропорции дают возможность судить о системной сбалансированности конкретной социально-экономической системы территории, а в динамике обуславливают горизонты ее развития.

В ряду ключевых социально-экономических пропорций территориального воспроизводства необходимо особо выделить соотношение между платежеспособным спросом, а также предложением товаров и услуг на территориальном потребительском рынке. Уровень платежеспособного спроса определяется увеличением среднедушевых доходов.

Кроме социально-экономических пропорций уравновешенность

регионального воспроизводства в ситуации увеличивающейся антропогенной нагрузки на природную среду все в большей степени определяется экономико-экологическими пропорциями.

Глобальное структурирование экономических систем конкретных регионов, включая процессы диверсификации, должно основываться на избранных ключевых, приоритетных отраслях и видах экономической деятельности, а также хозяйствующих субъектах, располагающих существенными конкурентными преимуществами, которые могут обеспечить наибольший синергетический эффект в межпроизводственной и межтерриториальной социально-экономической интеграции.

При разработке региональных подходов к реализации диверсификации экономик следует принимать во внимание следующие факторы, формирующие условия функционирования агропромышленного производства регионов:

- политика региональных органов власти по поддержке инвестиционной деятельности. Социально-экономическое развитие регионов детерминирована, но рядом уже реализуемых проектов и потенциалом инвестиционных проектов, имеющих высокую степень подготовки и планируемых к осуществлению в ближайшее время

- особенности развития человеческого капитала регионов (уровень доходов, медицинского обслуживания, уровень потребления и пр.)

- неравенство пространственного развития. Современное социально-экономическое положение отдельных территорий Псковской области дает возможность говорить о весьма высоком уровне поляризации экономики в регионе:

- отдельные социально-экономические пропорции регионального развития с позиций агропромышленной специализации существенно важные при осуществлении диверсификации их экономик (состояние потребительского рынка, антропогенной нагрузки на природную среду и пр.)

- тенденции развития мирового рынка продовольствия.

Индекс потенциала экспорта продукции представляет собой

производную от вышеперечисленных объясняющих переменных. При этом три переменные, связанные с численностью населения, изменением экспорта, а также валютным курсом (является дополнительным стимулом для увеличения экспорта при его росте, в ущерб поставкам на внутренний рынок) при расчете индекса используются как обратно пропорциональные, так как снижают потенциал дополнительного экспорта агропромышленной продукции. Таким образом, индекс потенциала экспорта рассчитывается по формуле:

$$XDI = / (ВРП, Население, LE, \text{Vin}, МНХ, DI, ИИ, XI, ER), (15)$$

где XDI - индекс потенциала экспорта

ВРП - индекс валового регионального продукта (ВРП) на душу населения.

LE - уровень обеспечения населения региона аграрной продукцией собственного производства

Vin - индекс инфляции

МНХ - индекс изменения экспорта

DI - индекс внутренних инвестиций

ИИ - индекс соотношения экспортного ВРП

XI - показатель нестабильности экспорта

ER - индекс обменного курса.

Для определения показателя нестабильности экспорта берется разница между годовой стоимостью экспорта за два последовательных года и рассчитывается в процентах от большей из двух годовых величин.

Индекс нестабильности экспорта используется для измерения колебаний экспорта за общий период исследования.

Предложенная методика расчета индекса потенциала экспорта работает при условии, когда:

- индекс потенциала экспорта агропромышленной продукции, показывающий возможности увеличения экспорта региона, должен быть больше или равен 1

- население считается в тех случаях, когда соблюдается как минимум равенство между рождаемостью и смертностью. В этом случае в расчет

принимается индекс рождаемости.

Проведем расчет индекса потенциала экспорта по /-виду продукции (злаки) по Псковской области (табл. 1).

Таблица 1. Расчет индекса потенциала экспорта по виду продукции(злаки) Псковской области

№ п/п	Ключевые показатели по региону	Ед. изм.	2019 г.	2020 г.	Индекс
1	2	3	4	5	6
1.	Объем сельскохозяйственной продукции / Валовый сбор	млн руб.	170093 / 93894	179871 / 101174	1,78
2.	Население: - рождаемость	млн чел. / %	2400 / 13,1 12,0	2397 / 13,4 12,0	1,02 / 1,02 0,99
3.	Самообеспечение региона агропродукцией (конкретно злаками).	%	100	100	1,0
4.	Инфляция	%	1,04	1,06	1,05
5.	Экспорт сырья и переработка (злаки)	млн. тонн	174	185	1,06
6.	Внутренние инвестиции	млн руб.	6191	6243	1,06
7.	Нестабильность экспорта. Методика Росстата	%	1,0	1,0	1,0
8.	Обменный курс	%	1,14	1,19	1,05
9.	Доля экспорта в ВРП	%	4,89	4,9	1,01

$$XDI = 1,78 \times (1/1,02) \times 1,05 \times 1,0 \times (1/1,06) \times 1,06 \times 1,0 \times (1/1,05) \times 1,01 = 1,76$$

Индекс потенциала экспорта по Псковской области превышает минимальное значение 1,0 и составляет 1,76. Потенциал экспорта злаков (конкретно пшеницы) и любой продукции, производимой на основе ее переработки (мука, крупы, хлебобулочные и кондитерские изделия) для Псковской области не исчерпан. Данное обстоятельство позволяет не только

увеличивать объемы экспорта самой пшеницы, но и в рамках горизонтальной диверсификации выходить на экспортный рынок с новыми видами продукции, увеличивая доходы региона за счет дополнительной интенсивной и общей маржи.

СПИСОК ЛИТЕРАТУРЫ:

1. Каверина О.Д. Оценка АПК: гипотезы, инструментарий, практические решения в различных областях деятельности / О.Д. Каверина. - М.: Финансы и статистика, 2020. – 240 с.;
2. Камилов М. К., Камилова П. Д., Камилова З. М., Эминова Э. М. Влияние санкционной политики зарубежных стран на агропромышленный комплекс России // Региональные проблемы преобразования экономики. 2020. № 9. С. 57-67.;
3. Киселев, А.Д. Управление знаниями АПК и реинжиниринг бизнеса: учебник / Н.М. Абдикеев, А.Д. Киселев под науч. ред. Н.М. Абдикеев. – М.: ИНФРА-М, 2021. – 382 с.;
4. Ковалев, В.В. Финансы организаций (предприятий): Учебник / В.В. Ковалев. - М.: Проспект, 2020. – 352 с.

Tretyakova Yu.V., Egorova S.E.

Tretyakova Yu.V.

Pskov State University

(Pskov, Russia)

Scientific advisor:

Egorova S.E.

Pskov State University

(Pskov, Russia)

**CRITERIA AND INDICATORS OF ECONOMIC EFFICIENCY
OF ENTERPRISE AND DIVERSIFIED PRODUCTION
ON EXAMPLE OF PSKOV REGION OF RUSSIA**

***Abstract:** diversification is mainly carried out by medium-sized agro-processing enterprises, and therefore it is very important that the measures taken ensure that the risks of their development are minimized. For these purposes, a profit management model obtained from the export of products can be implemented. However, for many agro-processing enterprises, the use of profit management models seems problematic due to the fact that most agro-industrial enterprises that are part of agro-processing holdings do not make calculations for all indicators. This circumstance makes it difficult to diversify activities. It is impossible to assess diversification until the accounting of the results of the activities of each agro-industrial production included in the holding and the full accounting of the results of the activities of each structural unit at the level of the head office of the agro-processing holding is established.*

***Keywords:** diversification, performance criteria, indicator, economic reality.*

УДК 336.14 *Черноталов Р.А., Овчинникова Г.В.*

Черноталов Р.А.

член экспертного совета по реализации молодежной политики
Министерство науки, высшего образования и молодежной политики Кузбасса
(г. Белово, Россия)

Овчинникова Г.В.

первый заместитель Главы Беловского городского округа
Администрация Беловского городского округа
(г. Белово, Россия)

БЮДЖЕТ БЕЛОВСКОГО ГОРОДСКОГО ОКРУГА: ДОХОДЫ И РАСХОДЫ

Аннотация: в статье мы рассмотрим бюджет города Белово его особенности, структуру и приоритетные направления расходов.

Ключевые слова: бюджет, бюджетная политика, финансирование, экономика.

Городской бюджет является одним из важных инструментов управления финансами муниципалитета. Он определяет расходы и доходы города, позволяя эффективно распределить ресурсы для развития инфраструктуры, социальной сферы, образования и других ключевых направлений. В статье мы рассмотрим бюджет города Белово - его особенности, структуру и приоритетные направления расходов.

Город Белово, третий по численности населения в Северной агломерации после городов таких как, Новокузнецк, Прокопьевск и четвертый в Кузбассе, который успешно развивается благодаря активной государственной поддержке и ответственному финансовому планированию. Бюджет города формируется на основе прогнозных экономических показателей и учитывает потребности жителей в самых важных сферах жизни. Беловский городской

округ вошел в 2014 году в федеральный реестр моногородов (Распоряжение Правительства Российской Федерации № 1398-р от 29.07.2014). Целью данной статьи является анализ бюджета Белово на предмет эффективного использования финансовых ресурсов и достижения стратегических целей развития. Мы проанализируем состав расходных статей, посмотрим на доли отдельных секторов экономики, а также рассмотрим механизмы контроля и отчетности в городском бюджете.

Анализ бюджетной политики города Белово

В данном подразделе статьи будет проведен анализ бюджетной политики города Белово. Анализироваться будут основные направления расходования средств из бюджета, эффективность использования ресурсов, проблемы и перспективы развития бюджетной политики.

Один из ключевых аспектов анализа – это выявление основных направлений расходования средств из бюджета города Белово. В соответствии с законодательством РФ, муниципалитеты должны обеспечить финансирование таких отраслей как образование, культура, коммунальное хозяйство и другие важные для жизнедеятельности населения сферы.

Акцентируя внимание на данных направлениях расходования бюджетных средств, можно установить эффективность их использования. Например, посмотрев на объем выделенных денежных средств, на спорт можно проанализировать по строительству спортивных объектов в городе Белово: есть ли не обходимое количество спортивных площадок и спортивных залов, достаточно ли тренеров, какие проблемы существуют и какие перспективы развития в этой сфере.

Аналогично можно оценить эффективность использования бюджетных средств в образовательной сфере. Выделение денежных средств на обновление и модернизацию образовательных учреждений может быть показателем того, насколько город Белово заботится о будущем своего образования. Также стоит изучить результаты экзаменов выпускников школ, чтобы оценить качество предоставляемого образования.

Продолжая анализировать расходы из бюджета города Белово, нужно также учитывать коммунальное хозяйство и инфраструктуру. Вопросы благоустройства территории, содержание дорог, строительство новых объектов – все это требует финансирования со стороны государства. Проведение анализа по этим направлениям позволит выявить проблемные зоны или недостатки в работе местных органов власти.

Кроме того, для анализа бюджетной политики города Белово важно учитывать не только объемы расходования средств, но и источники этих средств. Финансирование может осуществляться за счет налоговых платежей, субсидий от вышестоящих органов власти или других источников. Анализ источников финансирования позволит определить степень зависимости муниципалитета от различных факторов.

Также необходимо обратить внимание на проблемы и перспективы развития бюджетной политики города Белово. Завершая анализ, следует провести оценку того, какие проблемы возникают при формировании бюджета – например, недостаток финансирования в определенных сферах. Также стоит проанализировать перспективы развития – новые проекты или программы, которые могут быть реализованы благодаря увеличению бюджетных инвестиций.

В заключение можно подводить общие выводы по результатам анализа бюджетной политики города Белово. На основе проведенного исследования можно предложить пути улучшения бюджетной политики, выделить наиболее эффективные направления расходования средств и указать на проблемы, требующие немедленного внимания со стороны местных органов власти.

Таким образом, анализ бюджетной политики города Белово представляет собой важный инструмент для оценки эффективности использования финансовых ресурсов и определения проблем и перспектив развития муниципалитета. Этот анализ необходим для обеспечения благоприятных условий жизни жителей города Белово и достижения его стратегических целей.

Источники формирования бюджета Белово: проблемы и перспективы

Бюджет города Белово является одной из наиболее важных составляющих его экономической и финансовой системы. Формирование бюджета - сложный процесс, который требует анализа и определения источников доходов, а также планирования расходов.

Основным источником формирования бюджета Белово являются налоги и сборы. Это включает в себя налог на прибыль организаций, налог на имущество физических лиц, земельный налог, транспортный налог и другие виды обязательных платежей, которые осуществляют предприятия и жители города.

Однако есть ряд проблем, связанных с основными источниками доходов. Во-первых, многие организации недобросовестно уклоняются от уплаты налогов или используют различные способы минимизации своих обязательств перед бюджетом. Это создает значительные потери для городского бюджета и затрудняет его пополнение.

Во-вторых, малый размер предприятий в Белово и низкая доходность в некоторых отраслях экономики также оказывают влияние на формирование бюджета. Малое количество крупных предприятий ограничивает потенциальные источники доходов, а низкая доходность мешает увеличению налоговых поступлений.

Кроме того, зависимость от одного или нескольких основных источников доходов может создать риски для городской финансовой стабильности. Например, если какая-то отрасль экономики испытывает кризис или сокращение производства, это может привести к значительному снижению налоговых поступлений и ухудшению финансового положения города, но при умелом использовании национальных проектов бюджет в 1,7 млрд. может, трать в 7 раз больше.

Для решения этих проблем необходимо разработать комплексную стратегию по диверсификации источников формирования бюджета Белово. Один из возможных подходов - активное привлечение инвестиций в различные

сферы экономики города. Это может быть достигнуто путем создания благоприятной инвестиционной климатической системы, предоставления льгот и привилегий инвесторам, а также развития секторов экономики с высоким потенциалом роста.

Кроме того, важно разрабатывать и реализовывать программы по поддержке малого и среднего бизнеса. Это поможет увеличить количество предприятий в городе, а также способствует созданию новых рабочих мест и улучшению экономической активности.

Таким образом, источники формирования бюджета Белово имеют свои сложности, такие как недобросовестное поведение организаций и малая доходность экономики. Однако с помощью разработки комплексной стратегии диверсификации источников доходов, привлечения инвестиций и поддержки малого бизнеса можно улучшить финансовое положение города. Важно также использовать информационные технологии для повышения эффективности сбора налоговых поступлений.

Расходы бюджета Белово: основные направления и приоритеты

Бюджет города Белово является одним из основных инструментов реализации социально-экономической политики муниципалитета. Его расходная часть включает в себя различные направления и приоритеты, которые определяются исходя из потребностей и приоритетов горожан.

Одним из основных направлений расходования бюджетных средств является обеспечение безопасности жизни и здоровья населения. В рамках этого направления финансируются программы по профилактике преступности, налаживанию системы видеонаблюдения и установке сигнализации, которые финансируются из средств областного бюджета.

Другим важным направлением расходования бюджетных средств является развитие инфраструктуры города. Это включает строительство новых дорог, благоустройство территорий, реконструкцию объектов коммунального хозяйства (водопроводной и канализационной системы), а также модернизацию энергосистемы.

В рамках бюджета также финансируются программы по развитию образования и науки. Это включает ремонт и модернизацию школ и детских садов, приобретение необходимого оборудования для учебных заведений, а также организацию конкурсов и мероприятий, направленных на развитие творческого потенциала учащихся. На пример по региональной программе «Моя новая школа», национальным проектам: «Демография», «Образования» были отремонтированы следующие образовательные учреждения (таблица 1).

Таблица 1. Перечень учреждений, которые были отремонтированы в рамках национальных программ и региональных проектов, на примере образования.

Региональные программы: «Моя новая школа», «Вкусная перемена»				Национальные проекты: «Образование», «Демография»
2020 г.	2021 г.	2022 г.	2023 г.	2023 г.
Капитальный ремонт- МАОУ СОШ № 19 корпус 1	Капитальный ремонт- МАОУ СОШ № 19 корпус 2	Капитальный ремонт- МБОУ СОШ № 32	Капитальный ремонт- МАОУ лицей № 22 имени К.Д. Ушинского	Строительство детского сада № 99 на 180 мест
		Строительство - спортзала МАОУ СОШ № 9	Капитальный ремонт- МАОУ СОШ № 37	Строительство школы на 1100 мест
		Ремонт столовой -МАОУ ООШ № 4		

Культура и спорт также являются приоритетными направлениями. В рамках бюджета города финансируются различные культурно-развлекательные мероприятия, строительство и ремонт объектов спорта и отдыха, поддержка творческих коллективов.

Таким образом, расходы бюджета города Белово включают в себя широкий спектр направлений и приоритетных задач. Они подкрепляются не только денежными ассигнованиями, но и комплексом мер по оптимизации использования имеющихся ресурсов. Осуществление эффективного управления этими средствами требует системности в составлении плановых показателей расходной части бюджетного процесса.

Эффективность использования бюджетных средств в городе Белово

В современных условиях развития городской инфраструктуры и социальной сферы, эффективное использование бюджетных средств играет ключевую роль в обеспечении благополучия населения. Город Белово не является исключением, и его муниципальные программы направлены на улучшение качества жизни горожан.

Один из основных аспектов эффективности использования бюджетных средств – это планирование расходов. Ведь только тщательно спланированные затраты позволяют достичь поставленных целей в оптимальные сроки. В городе Белово процесс планирования расходов осуществляется в рамках формирования муниципального бюджета на очередной финансовый год. Крупные инвестиционные проекты, развитие инфраструктуры и социальная поддержка жителей – все это учитывается при составлении бюджета.

Еще одной важной составляющей эффективного использования бюджетных средств является контроль за исполнением финансовых планов. Постоянный мониторинг расходов и соблюдение бюджетной дисциплины позволяют предотвратить возможные финансовые риски и обеспечить эффективное использование средств. В городе Белово для данной задачи создана специальная служба, которая отвечает за контроль за исполнением муниципального бюджета.

Одним из важных направлений использования бюджетных средств в городе Белово является развитие инфраструктуры. Строительство и реконструкция дорог, объектов жилья, социально-культурных учреждений – все это требует значительных затрат. Особое внимание уделяется

благоустройству территории, созданию комфортной городской среды для жителей. Использование бюджетных средств для подобных проектов является признаком эффективности и ответственного отношения к потребностям населения.

Кроме того, частичная выделенность бюджетных средств на социальную поддержку населения – одна из основных составляющих успешной политики развития города Белово. Предоставление льгот и выплаты пособий нуждающимся гражданам, поддержка малообеспеченных семей – все это способствует улучшению социального состояния населения, а, следовательно, и развитию самого города.

Очень важным аспектом эффективного использования бюджетных средств является прозрачность и открытость информации о расходах. Город Белово ведет активную работу по обеспечению доступности финансовой информации для жителей. Ежегодные встречи Главы Беловского городского округа с населением, где заслушивают отчет о проделанной работе и в месте с населением составляется план благоустройств на следующий календарный год.

Таким образом, эффективное использование бюджетных средств играет незаменимую роль в развитии города Белово. Правильное планирование расходов, контроль за исполнением финансовых планов, направленность затрат на развитие инфраструктуры и социальную поддержку населения – все это обеспечивает благополучие жителей и создает основу для устойчивого развития города. Прозрачность и доступность информации о расходах бюджета также являются важным аспектом эффективного использования средств.

Город Белово делает все возможное для того, чтобы каждый гражданин имел возможность контролировать и оценивать результаты использования бюджетных денежных средств.

Перспективы развития бюджетной системы города Белово

Город Белово – один из лучших городов Кузбасса. Администрация города активно работает над развитием бюджетной системы, чтобы обеспечить устойчивое экономическое развитие и повысить благосостояние его жителей. В

данном подразделе статьи мы рассмотрим перспективы развития бюджетной системы города Белово.

Одним из важнейших направлений развития бюджетной системы является улучшение механизмов планирования и контроля за исполнением муниципального бюджета. Руководство города осознает необходимость эффективного использования финансовых ресурсов и минимизации возможности коррупции при расходовании средств. В этом контексте проводится работа по внедрению новых информационных технологий, которые позволяют автоматизировать процессы составления и исполнения бюджета, а также обеспечить прозрачность финансовых операций.

В связи с растущим числом населения и увеличением потребностей в различных сферах жизни города, становится все более актуальной задача привлечения дополнительных источников финансирования. Руководство города Белово активно работает над привлечением инвестиций для реализации крупномасштабных проектов по развитию социальной инфраструктуры, строительству детских садов, школ, поликлиник и других приоритетных направлениях. Для этого проводятся специальные мероприятия – конкурсы, аукционы по капитальному ремонту и строительству социальных объектов. Привлечение инвесторов дает

С целью повышения эффективности расходования бюджетных средств в городе также проводится работа по оптимизации системы предоставления коммунальных услуг. Это включает как улучшение инженерной инфраструктуры, так и внедрение современного оборудования для повышения энергоэффективности. В результате будет достигнут двойной эффект: улучшение качества коммунальных услуг и экономия бюджетных средств.

Продолжение развития бюджетной системы города Белово также напрямую связано с повышением доходной части муниципального бюджета. Для этого проводится работа по улучшению налоговой политики, а также привлечению новых предприятий и инвесторов для развития экономики города. В рамках данной работы активно взаимодействуют представители органов

местного самоуправления и делового сообщества, чтобы создать благоприятные условия для ведения предпринимательской деятельности и стимулирования инвестиций в различные отрасли экономики.

Важным аспектом перспектив развития бюджетной системы города Белово является социальная составляющая. Администрация города прикладывает усилия к тому, чтобы обеспечить высокое качество жизни его жителей. Для этого проводятся программы поддержки молодежи, которые направлены на создание условий для реализации их потенциала и обеспечения доступа к достойному образованию и здравоохранению.

Таким образом, перспективы развития бюджетной системы города Белово очень обнадеживающие. Администрация города активно работает над улучшением планирования и контроля за исполнением муниципального бюджета, привлечением дополнительных финансовых ресурсов, оптимизацией расходования средств и повышением доходной части бюджета. Особое внимание уделяется социальным программам для поддержки молодежи и повышения качества жизни горожан. Все эти меры направлены на достижение устойчивого экономического развития и благосостояния жителей города Белово.

СПИСОК ЛИТЕРАТУРЫ:

1. Крохина, Ю. А. Бюджетное право России : учебник для вузов / Ю. А. Крохина. — 7-е изд., перераб. и доп. — Москва : Издательство Юрайт, 2023. — 374 с. — (Высшее образование). — ISBN 978-5-534-14746-9. — Текст : электронный // Образовательная платформа Юрайт [сайт]. — URL: <https://urait.ru/bcode/510488>;
2. Роик, В. Д. Социальная политика. Финансовые механизмы : учебник и практикум для вузов / В. Д. Роик. — Москва : Издательство Юрайт, 2023. — 570 с. — (Высшее образование). — ISBN 978-5-534-11302-0. — Текст :

электронный // Образовательная платформа Юрайт [сайт]. — URL: <https://urait.ru/bcode/517963>;

3. Алехин, Б. И. Государственные финансы : учебник для вузов / Б. И. Алехин. — 2-е изд., перераб. и доп. — Москва : Издательство Юрайт, 2023. — 189 с. — (Высшее образование). — ISBN 978-5-534-15745-1. — Текст : электронный // Образовательная платформа Юрайт [сайт]. — URL: <https://urait.ru/bcode/509590>;

4. Фархутдинов, Р. Д. Налоговое право : учебное пособие для вузов / Р. Д. Фархутдинов. — 2-е изд., перераб. и доп. — Москва : Издательство Юрайт, 2023. — 133 с. — (Высшее образование). — ISBN 978-5-534-15594-5. — Текст : электронный // Образовательная платформа Юрайт [сайт]. — URL: <https://urait.ru/bcode/517014>;

5. Бюджетный кодекс Российской Федерации;

6. Налоговый кодекс Российской Федерации;

7. Финансовое право : учебник и практикум для вузов / Г. Ф. Ручкина [и др.], под редакцией Г. Ф. Ручкиной. — 2-е изд., перераб. и доп. — Москва : Издательство Юрайт, 2023. — 361 с. — (Высшее образование). — ISBN 978-5-534-16423-7. — Текст : электронный // Образовательная платформа Юрайт [сайт]. — URL: <https://urait.ru/bcode/531014>

Chernotalov R.A., Ovchinnikova G.V.

Chernotalov R.A.

Ministry of Science, Higher Education and Youth Policy of Kuzbass

(Belovo, Russia)

Ovchinnikova G.V.

Administration of Belovsky city district

(Belovo, Russia)

**BUDGET OF BELOVSKY CITY DISTRICT:
INCOME AND EXPENSES**

Abstract: in the article we will consider the budget of the city of Belovo, its features, structure and priority areas of expenditure.

Keywords: budget, budget policy, financing, economy.

УДК 34

Алексеева О.С.

студент магистратуры очно-заочной формы обучения по направлению подготовки «Правовое обеспечение бюджетно-финансовой деятельности»

Самарский государственный экономический университет

(г. Самара, Россия)

НАЛОГООБЛОЖЕНИЕ МАЛОГО БИЗНЕСА КАК ИНСТРУМЕНТ ПОВЫШЕНИЯ ЕГО КОНКУРЕНТОСПОСОБНОСТИ

Аннотация: в работе представлены проблемы, с которыми столкнулись субъекты малого предпринимательства в 2023 году. Предложены пути снижения налогового бремени для малого бизнеса, пути решения развития системы налогового образования для субъектов малого предпринимательства.

Ключевые слова: экономика, налоги, система налогообложения, субъект малого предпринимательства, малый бизнес.

Сложная экономическая ситуация на России требует активизации развития малого бизнеса. Поскольку именно этот сектор экономики характеризуется мобильностью, быстро реагирует на изменения, является существенной составляющей при наполнении бюджетов разных уровней, способен создавать новые рабочие места, способствовать развитию конкуренции, обеспечивать привлечение инвестиций и тому подобное. На сегодня основной задачей налоговой политики в государстве остается формирование условий для становления малого бизнеса, что будет способствовать дальнейшему развитию предпринимательской деятельности, увеличению поступлений в бюджет, созданию конкурентной среды и устранению схем злоупотребления в сфере начисления и уплаты налогов. Отечественные субъекты хозяйствования создаются и осуществляют

дальнейшую хозяйственно-финансовую деятельность в соответствии с отечественным законодательством. В большинстве областей малый бизнес занимает важное место в национальной экономике, иногда обеспечивая большую долю внутреннего валового продукта, чем корпорации, холдинговые компании и другие крупные предприятия. Учитывая существенную роль малого бизнеса, вопрос государственной поддержки, соответствующего нормативно-правового обеспечения, налогообложения, упрощения требований к ведению бизнеса и составлению отчетности, сейчас очень актуален.

Развитие малого бизнеса положительно влияет на экономику страны, поскольку в связи с его развитием появляются новые рабочие места, а также с увеличением количества малых предприятий увеличивается и количество налогоплательщиков, а значит происходит больше налоговых отчислений в бюджет страны. Таким образом, можно сказать, что поддержка малого бизнеса – это своего рода инвестиции государства, которые потом возвращаются в виде налогов.

Государство поддерживает малый и средний бизнес в разных направлениях: выдает кредиты по сниженной ставке, предоставляет льготы на налоги, выдает гранты на развитие новых проектов и направлений.

В первую очередь предпринимателей интересуют налоговые льготы. Они позволяют экономить на налогах и оставлять в своем распоряжении больше оборотных средств. В 2023 году действуют налоговые каникулы, освобождение от НДС, пени рассчитываются по сниженной ставке, имущественные налоги оставлены на уровне 2022 года. Налоговые каникулы. До конца 2024 года продлено право регионов вводить нулевую налоговую ставку УСН или ПСН для вновь зарегистрированных ИП. Каникулы могут действовать до двух лет после регистрации ИП, подробности необходимо уточнять в региональном законодательстве. Пени при просрочке налогов и взносов. До конца 2023 года пени рассчитываются в размере 1/300 ставки ЦБ независимо от количества просроченных дней. Напомним, что по общему правилу в расчете пени применяются две ставки: 1/300 ставки ЦБ — при

просрочке до 30 календарных дней, 1/150 ставки ЦБ — при просрочке более 30 дней. В 2023 году при любом количестве дней применяется ставка 1/300, то есть пени начисляются в минимальном размере.

Постановление Правительства № 1874 от 20.10.22 позволяет предпринимателям не сдавать отчетность в период прохождения службы по мобилизации. Налоговую отчетность можно не сдавать: В период прохождения военной службы по мобилизации, до 25-го числа третьего месяца после демобилизации. Исключение составляет отчетность по НДС, ее необходимо сдавать в установленные сроки. Аналогичная отсрочка введена в отношении уплаты налогов. Их можно не перечислять в период несения службы. Срок уплаты устанавливается на 28-е число третьего месяца после демобилизации. Если мобилизованный ИП был самозанятым, а в период службы утратил право на НПД, срок уведомления переносится на окончание четвертого месяца после демобилизации.

Налогообложение малого бизнеса является одним из важнейших факторов, влияющих на его конкурентоспособность. С одной стороны, налоговое бремя может стать серьезным препятствием для развития малого бизнеса, снижая его прибыльность и ограничивая возможности для инвестирования и расширения. С другой стороны, грамотное налоговое регулирование может способствовать повышению конкурентоспособности малого бизнеса, предоставляя ему льготы и преференции, которые позволят ему снизить издержки и повысить эффективность деятельности.

Возможные преимущества снижения налогового бремени для малого бизнеса:

Повышение прибыли. Снижение налогов приводит к увеличению чистой прибыли малого бизнеса, что может быть использовано для инвестирования в развитие бизнеса, увеличение заработной платы сотрудников или выплаты дивидендов владельцам бизнеса.

Улучшение финансового положения. Снижение налогов позволяет малому бизнесу улучшить свое финансовое положение, что может повысить его

устойчивость к внешним факторам и сделать его более привлекательным для инвесторов.

Расширение возможностей для привлечения инвестиций. Снижение налогов может сделать малый бизнес более привлекательным для инвесторов, которые могут предоставить ему необходимые средства для развития бизнеса.

Повышение конкурентоспособности. Снижение налогов может помочь малому бизнесу снизить издержки и повысить эффективность деятельности, что делает его более конкурентоспособным по сравнению с крупными компаниями.

Возможные недостатки снижения налогового бремени для малого бизнеса:

Уменьшение налоговых поступлений. Снижение налогов приводит к уменьшению налоговых поступлений в бюджет, что может негативно сказаться на государственных финансах.

Увеличение теневой экономики. Снижение налогов может стимулировать развитие теневой экономики, так как предприниматели будут стремиться минимизировать свои налоговые обязательства.

Снижение стимулов к повышению эффективности. Снижение налогов может привести к снижению стимулов к повышению эффективности деятельности малого бизнеса, так как предприниматели будут получать меньше прибыли от повышения эффективности.

Рекомендации по совершенствованию налогового регулирования малого бизнеса:

Совершенствование системы налогообложения малого бизнеса, направленное на снижение налогового бремени для малых предприятий. Это может быть достигнуто путем введения льгот и преференций для малых предприятий, а также упрощения налогового администрирования.

Усиление контроля за соблюдением налогового законодательства малыми предприятиями. Это позволит предотвратить злоупотребления со

стороны малых предприятий и обеспечить справедливый уровень налогообложения.

Развитие системы налогового образования и консультирования для малых предприятий. Это позволит малым предприятиям лучше понять свои налоговые обязательства и воспользоваться предоставленными льготами.

В целом, снижение налогового бремени для малого бизнеса может быть эффективным инструментом повышения его конкурентоспособности. Однако важно, чтобы это снижение было обоснованным и не приводило к негативным последствиям для государственных финансов и экономики в целом.

СПИСОК ЛИТЕРАТУРЫ:

1. Гражданский кодекс Российской Федерации. Часть вторая от 26.01.1996 № 14-ФЗ.;
2. Налоговый кодекс Российской Федерации. Часть первая от 31.07.1998 года №146-ФЗ.;
3. Кодекс Российской Федерации об административных правонарушениях от 30.12.2001 № 195-ФЗ.;
4. Уголовный кодекс Российской Федерации от 13.06.1996 № 63-ФЗ.;
5. Федеральный закон от 24.07.2007 № 209-ФЗ «О развитии малого и среднего предпринимательства в Российской Федерации».

Alekseeva O.S.

Samara State University of Economics
(Samara, Russia)

**TAXATION OF SMALL BUSINESS AS
TOOL FOR INCREASING ITS COMPETITIVENESS**

***Abstract:** the paper presents the problems faced by small businesses in 2023. Ways to reduce the tax burden for small business, ways to solve the development of tax education system for small businesses are proposed.*

***Keywords:** economy, taxes, taxation system, small business entity, small business.*

УДК 34

Васькова М.А.

студентка

Марийский государственный университет

(г. Йошкар-Ола, Россия)

**ПРОБЛЕМЫ ПРАВОВОЙ РЕГЛАМЕНТАЦИИ
ОСНОВАНИЙ ПРИОСТАНОВЛЕНИЯ
ПРЕДВАРИТЕЛЬНОГО РАССЛЕДОВАНИЯ**

Аннотация: в статье рассмотрен вопрос о необходимости совершенствования перечня оснований приостановления предварительного расследования, на примере уголовно-процессуального законодательства бывших советских союзных республик, научно-теоретических дискуссий и правоприменительной практики. Рассмотрение новых оснований приостановления досудебного уголовного производства может способствовать дальнейшему совершенствованию уголовно-процессуального законодательства Российской Федерации и облегчить работу правоприменителей.

Ключевые слова: приостановление предварительного расследования, основания приостановления расследования, насильственное получение доказательств, чрезвычайные условия.

Уголовно-процессуальный закон Российской Федерации предусматривает закрытый перечень оснований приостановления досудебного уголовного производства, однако данный аспект среди ученых вызывает постоянные дискуссии, связанные с необходимостью введения новых положений. В том числе следователи и дознаватели не всегда могут связать те или иные ситуации, препятствующие производству расследования уголовного дела, с существующими основаниями и приостановить предварительное расследование. В указанном случае правоприменителям приходится, преодолевая имеющиеся трудности в расследовании уголовного дела, продолжать осуществлять предварительное следствие или дознание.

Не существует единого перечня оснований приостановления предварительного расследования для всех стран мира, для каждого государства он индивидуален. Основания приостановления досудебного уголовного производства, установленные законодательством Российской Федерации, во многом схожи с основаниями, которые приведены в Уголовно-процессуальных законах бывших советских союзных республик, однако имеются и существенные различия.

Обращаясь к законодательству бывших советских союзных республик, Уголовно-процессуальный кодекс Республики Казахстан наряду с другими основаниями приостановления судебного производства выделяет возможность «рассмотрения прокурором заявления подсудимого в суде о получении доказательств, с применением незаконных действий или жестокого обращения» [1]. По нашему мнению, указанное основание может быть также применено на стадии досудебного уголовного производства, и необходимо для законности при производстве уголовного дела и рассмотрении сообщения о преступлении, а также для защиты лица от незаконного или необоснованного обвинения, ограничения его прав.

Лицо, в отношении которого проводится проверка сообщения о преступлении, подозреваемый, обвиняемый могут обжаловать любое действие (бездействие) уполномоченных должностных лиц в процессе предварительного расследования уголовного дела или рассмотрения материала проверки, в том числе связанное с применением к нему насилия или угрозы применения насилия, шантажа, в целях получения показаний, иных доказательства по уголовному делу или материалу проверки. Применение со стороны правоохранителей насилия или угрозы применения насилия, шантажа существенно ограничивает права указанных участников уголовного процесса и ставит под сомнение законность проводимых следственных и иных процессуальных действий.

Мы предлагаем дополнить перечень лиц, подлежащих уголовному преследованию, учитывая стадию возбуждения уголовного дела, лицом, в

отношении которого проводится проверка сообщения о преступлении, как участника стадии возбуждения уголовного дела, поскольку такое лицо, по сути, находится в статусе фактического подозреваемого в силу отсутствия юридических оснований, предусмотренных ч. 1 ст. 46 УПК РФ. Так явка с повинной, поступившая от указанного лица, при проверке сообщения о преступлении, может иметь последствия дальнейшего его уголовного преследования, возбуждения в отношении него уголовного дела. На стадии возбуждения уголовного дела лицо может быть подвергнуто дальнейшему необоснованному обвинению. И, следовательно, напрашивается тезис о дополнении перечня оснований приостановления указанным пунктом.

По нашему мнению, на период производства проверки сообщения о преступлении, о незаконных действиях со стороны правоохранителей в отношении указанных участников досудебного уголовного производства, необходимо приостановить производство расследования уголовного дела до вынесения соответствующего решения по материалу проверки: об отказе в возбуждении уголовного дела или о возбуждении уголовного дела в отношении должностных лиц, осуществивших превышение должностных полномочий по рассматриваемому условию. Приостановление производства по уголовному делу в случае применения подобного основания будет обеспечивать право лица, в отношении которого проводится проверка сообщения о преступлении, подозреваемого и обвиняемого на его защиту от незаконного и (или) необоснованного обвинения, ограничения его прав.

В случае если насилие, угроза применения насилия, шантаж в целях получения доказательств по уголовному делу были осуществлены следователем или дознавателем, в чьем производстве находится уголовное дело, то он подлежит отстранению от расследования указанного уголовного дела, а полученные доказательства с участием подозреваемого, обвиняемого подлежат проверке с позиции их допустимости. По указанному основанию производство предварительного расследования должно быть приостановлено до окончания установленного срока расследования уголовного дела, после регистрации

жалобы лица, в отношении которого проводится проверка сообщения о преступлении, подозреваемого или обвиняемого.

Таким образом, в ч. 1 ст. 208 УПК РФ необходимо внести изменения и закрепить новое основание, изложив его следующим образом:

«5) лицом, в отношении которого проводится проверка сообщения о преступлении, подозреваемым, обвиняемым, подана жалоба о получении следователем или иным уполномоченным должностным лицом показаний и иных доказательств, с насильем или угрозой его применения, шантажом».

Вновь обращаясь к Уголовно-процессуальным кодексам бывших советских союзных республик, Уголовно-процессуальный кодекс Республики Казахстан на судебной стадии и Уголовно-процессуальный кодекс Республики Армения на досудебной стадии выделяют в качестве основания приостановления досудебного уголовного производства, если «действует непреодолимая сила, временно препятствующая дальнейшему производству по уголовному делу» [2]. Уголовно-процессуальный кодекс Республики Казахстан определяет непреодолимую силу как «чрезвычайные ситуации природного и техногенного характера» [3]. П.И. Михайлов к подобным чрезвычайным условиям относит, в том числе распространение коронавирусной инфекции (пандемии), и также полагает необходимым закрепление чрезвычайных условий, как одно из оснований приостановления [4, С.92].

Введение указанного основания приостановления досудебного уголовного производства необходимо для защиты конституционных прав граждан на жизнь и здоровье. В том числе законодательно закреплена невозможность производства следственных действий, если они создают опасность для жизни и здоровья участвующих в них лиц (ч. 4 ст. 164 УПК РФ).

К чрезвычайным условиям, препятствующим производству расследования уголовного дела, по указанному основанию необходимо относить чрезвычайные ситуации природного и техногенного характера, военные действия, пандемию и иные форс-мажорные обстоятельства. И такое основание может применяться только на территории или отдельной местности,

на которой в соответствии с Указом Президента Российской Федерации введено чрезвычайное положение, а также определенная местность являющаяся территорией, на которой в настоящий момент ведутся военные действия, или существует большая угроза распространения заболевания. После подписания Президентом Российской Федерации соответствующего указа, на его основании следователь или дознаватель, производящий предварительное расследование на территории, подпадающей под действия указа, приостанавливает расследование по приведенному основанию.

Отсутствие указанного основания приостановления в период чрезвычайных условий значительно затрудняет работу правоприменителей, их взаимодействие с участниками уголовного процесса, с иными государственными и муниципальными учреждениями, что влечет постоянное продление сроков расследования уголовного дела. В приведенном случае также на участников производства действует психологический фактор, опасность для жизни и здоровья в чрезвычайных условиях, что создает препятствия для следователя или дознавателя при собирании доказательств по уголовному делу.

Указанное основание приостановления досудебного уголовного производства также необходимо применять до окончания срока предварительного расследования.

Таким образом, необходимо в часть 1 статьи 208 УПК РФ внести изменения и закрепить новое основание:

«б) действуют на установленной территории чрезвычайные условия, временно препятствующие дальнейшему производству по уголовному делу».

Закрепляя два новых основания в части 1 статьи 208 УПК РФ, необходимо внести изменения и в часть 4 статьи 208 УПК РФ предусмотрев:

«...По основаниям, предусмотренным пунктами 3-6 части первой настоящей статьи, предварительное следствие может быть приостановлено и до окончания его срока».

Однако для применения любого из новых оснований приостановления предварительного расследования по п. 6 ч. 1 ст. 208 УПК РФ, их

осуществление, как верно указывает П.И. Михайлов, в случае если подозреваемому или обвиняемому «избрана мера пресечения в виде заключения под стражу, не допускается» [1, С.93].

Поэтому необходимо внести новое положение в часть 4 статьи 208 УПК РФ и дополнить новым предложением в следующей редакции:

«Применение пункта 6 части 1 статьи 208 УПК РФ возможно только по тем уголовным делам, по которым в отношении подозреваемого или обвиняемого не избрана мера пресечения в виде заключения под стражу».

На основании изложенного, можно сделать вывод, что современные условия жизни диктуют появление новых условий приостановления досудебного уголовного производства и совершенствование уголовно-процессуального института приостановления и возобновления процесса.

Нам представляется, что систему оснований приостановления предварительного расследования следует дополнить, указав в части 1 ст. 208 УПК РФ следующие пункты:

«5) лицом, в отношении которого проводится проверка сообщения о преступлении, подозреваемым, обвиняемым подана жалоба о получении следователем или иным уполномоченным должностным лицом показаний и иных доказательств, с насилием или угрозой его применения, шантажом

б) действуют на установленной территории чрезвычайные условия, временно препятствующие дальнейшему производству по уголовному делу.».

СПИСОК ЛИТЕРАТУРЫ:

1. Информационно-правовая система нормативных правовых актов Республики Казахстан. «Уголовно-процессуальный кодекс Республики Казахстан от 04.07.2014 № 231-V». - [Электронный ресурс]. - URL: <https://adilet.zan.kz/rus/docs/K1400000231> (дата обращения: 20.11.2023);
2. Законодательство стран СНГ. «Уголовно-процессуальный кодекс Республики Армения от 01.09.1998 №ЗР-248». - [Электронный ресурс]. - URL:

https://base.spinform.ru/show_doc.fwx?rgn=7460 (дата обращения: 20.11.2023);

3. Информационно-правовая система нормативных правовых актов Республики Казахстан. «Уголовно-процессуальный кодекс Республики Казахстан от 04.07.2014 № 231-V». - [Электронный ресурс]. - URL: <https://adilet.zan.kz/rus/docs/K1400000231> (дата обращения: 20.11.2023);

4. Михайлов, П. И. Приостановление предварительного следствия по уголовному делу в чрезвычайных условиях на примере пандемии коронавируса (COVID-19) / П. И. Михайлов // Евразийская адвокатура. – 2020. – № 4(47). – С. 89-93.

Vaskova M.A.

Mari State University

(Yoshkar-Ola, Russia)

PROBLEMS OF LEGAL REGULATION OF GROUNDS FOR SUSPENDING PRELIMINARY INVESTIGATION

***Abstract:** the article discusses the need to improve the list of grounds for suspending a preliminary investigation, using the example of the criminal procedure legislation of the former Soviet Union republics, scientific and theoretical discussions and law enforcement practice. Consideration of new grounds for suspending pre-trial criminal proceedings may contribute to further improvement of the criminal procedure legislation of the Russian Federation and facilitate the work of law enforcement officers.*

***Keywords:** suspension of investigation, grounds for suspending, violence obtaining evidence, emergency conditions.*

УДК 349.2

Величко А.В.

студент магистратуры юридического факультета
Кубанский государственный аграрный университет им. И.Т. Трубилина
(г. Краснодар, Россия)

**ЗАЩИТА ТРУДОВЫХ ПРАВ
РАБОТОДАТЕЛЕЙ ОБЪЕДИНЕНИЯМИ
ПРЕДПРИНИМАТЕЛЕЙ АГРАРНОГО СЕКТОРА**

Аннотация: в работе анализируются механизмы регулирования трудовых отношений в агропромышленном комплексе с целью определения векторов, направленных на конструктивное улучшение трудовых отношений работодателей объединениями предпринимателей в сельском хозяйстве, а также условий работы и уровень жизни аграриев.

Ключевые слова: трудовые отношения, работодатель, сельское хозяйство, объединения, предприниматели.

Актуальность темы исследования обоснована необходимостью оптимизации трудовых отношений в сельском хозяйстве посредством создания работодателями объединений предпринимателей в целях развития экономики в аграрном секторе. Согласно ст. 22 ТК РФ, работодатель наделён правом «создавать объединения работодателей в целях представительства и защиты своих интересов и вступать в них».

Вопросы «правового положения объединений работодателей, порядок их создания, деятельности, реорганизации и ликвидации» регламентируются Федеральным законом от 27 ноября 2002 г. № 156-ФЗ «Об объединениях работодателей» [1], что закреплено в ст. 1 названного нормативного правового акта. Также дано определение объединения работодателей, в соответствии с которым они понимаются как «вид ассоциации (союза), основанной на

добровольном членстве работодателей (юридических и (или) физических лиц) и (или) объединений работодателей. Объединение работодателей является социально ориентированной некоммерческой организацией. Уставом объединения работодателей может предусматриваться вхождение в него иных некоммерческих организаций, объединяющих субъектов предпринимательской деятельности» (ч. 1 ст. 3). В числе реализации права работодателей на объединение прямо названы представительство и защита их прав и охраняемых законом интересов (ч. 1 ст. 2). К правам объединения работодателей отнесено право «представлять и защищать права и охраняемые законом интересы членов объединения работодателей, а также работодателей – членов объединений работодателей, входящих в данное объединение работодателей, и субъектов предпринимательской деятельности, объединенных в некоммерческие организации».

Объединения работодателей принимают активное участие в социальном партнёрстве. При этом, острой является необходимость улучшения регулирования социально-трудовых отношений, согласования прав социальных партнеров, выработки эффективного законодательства, затрагивающего права и интересы социальных партнеров.

Поддержки заслуживает предложение Г.Б. Рожко «установить обязанность по предоставлению мотивированного обоснования отклонения заключений комиссий по регулированию социально-трудовых отношений или мнений их сторон (заключений соответствующих профсоюзов (объединений профсоюзов) и объединений работодателей) по направленным им проектам законодательных актов, нормативных правовых и иных актов органов исполнительной власти и органов местного самоуправления, которые подлежат обязательному рассмотрению органами государственной власти РФ, субъектами РФ и органами местного самоуправления, принимающими указанные акты в случае отклонения ими указанных заключений. Данную обязанность необходимо закрепить в ст. 351 ТК РФ» [2, с. 51].

Объединения работодателей относятся к некоммерческим юридическим лицам. А.В. Потапов высказывает следующее небезосновательное суждение: «для объединений работодателей российский законодатель императивно установил требование о создании в форме юридического лица – ассоциации (союза), что создает работодателям дополнительные финансовые обременения (особенно при создании объединений на локальном и региональном уровне), которые могут быть не во всех случаях оправданы» [3, с. 22].

Причём, например, правосубъектность профсоюзов (их объединений) в трудовом праве признается даже при их несоответствии такому критерию юридического лица, как имущественный. А для объединений работодателей предусмотрена необходимость соответствия критериям юридического лица, в первую очередь имущественному. Правовой анализ доказывает более жесткие требования к объединениям предпринимателей, чем профсоюзам.

Во-первых, такая асимметрия приводит к тому, что в отличие от профсоюзов работодатели смогут представлять и защищать свои общие права и интересы в социально-трудовых отношениях лишь после государственной регистрации соответствующего объединения в качестве юридического лица.

Во-вторых, лишение объединений работодателей права до момента их государственной регистрации выступать субъектами отношений по социальному партнерству противоречит целям и задачам трудового законодательства, закрепленным в ст. 1 ТК РФ, а именно защите прав и интересов работников и работодателей, а также созданию необходимых правовых условий для достижения оптимального согласования интересов сторон трудовых отношений, интересов государства.

В-третьих, установление к объединению работодателей требования о создании в форме юридического лица противоречит принципу свободы объединения, который зафиксирован как в международных договорах, участником которых является Россия.

Следует согласиться с А.М. Куренным в том, что «общая проблема трудового законодательства РФ заключается еще и в том, что оно по-прежнему

в значительной мере ориентировано на регулирование трудовых отношений в рамках крупных промышленных, предприятий и организаций. Соответственно, оно ориентировано и на крупных социальных партнеров» [4, с. 49].

После принятия законодательства о процедуре медиации как самостоятельного способа защиты прав важность внесудебного урегулирования споров возросла. Однако, по нашему мнению, в Федеральном законе от 27 июля 2010 г. № 193-ФЗ «Об альтернативной процедуре урегулирования споров с участием посредника (процедуре медиации)» имеется противоречие, связанное с ограничением процедуры медиации по отношению к коллективным трудовым спорам. Однако, трудно не согласиться с мнением Е.А Мурзиной о том, что «указанный Закон был принят позднее ТК РФ, однако каких-либо изменений в части осуществления защиты трудовых прав работников и разрешения индивидуальных трудовых споров в ТК РФ с учетом положений этого Закона не было внесено. Альтернативная процедура урегулирования споров с участием посредника (медиатора) способствует разрешению возникшего между работодателем и работником конфликта путем заключения между ними медиативного соглашения, устраняющего такой конфликт без обращения в органы по разрешению индивидуальных трудовых споров» [5, с. 174].

По нашему мнению, представляется необходимым внести дополнения в ст. 352 ТК РФ, указав на медиацию, как на самостоятельный способ защиты трудовых прав и свобод. Реализация данного предложения позволит согласовать трудовое законодательство с нормами Федерального закона от 27 июля 2010 г. № 193-ФЗ «Об альтернативной процедуре урегулирования споров с участием посредника (процедуре медиации)».

Таким образом, можно сделать вывод о целесообразности повышения роли объединений работодателей агробизнеса как института защиты трудовых прав работодателей. Острой является необходимость совершенствования правового регулирования социально-трудовых отношений, согласования прав социальных партнеров, выработки эффективного законодательства, затрагивающего права и интересы социальных партнеров. Кроме того, законодательное оформление

должна получить процедура медиации как самостоятельный способ защиты трудовых прав и свобод.

СПИСОК ЛИТЕРАТУРЫ:

1. Об объединениях работодателей: Федеральный закон от 27.11.2002 № 156-ФЗ (ред. от 28.11.2015) // Собрание законодательства РФ. 2002. № 48. Ст. 4741.;
2. Рожко Г.Б. Реализация прав и законных интересов объединений работодателей в социальном партнерстве в сфере труда России и Германии (сравнительно-правовой анализ) // Трудовое право в России и за рубежом. 2015. № 1. С. 49-51.;
3. Потапов А.В. Об особенностях правосубъектности объединений работодателей в трудовом праве России // Трудовое право в России и за рубежом. 2021. № 4. С. 20-23.;
4. Куренной А.М. Вопросы эффективности представительства интересов работников в сфере наемного труда // Закон. 2019. № 11. С. 47-56.;
5. Мурзина Е.А. Защита трудовых прав работников по российскому и китайскому законодательству // Lex russica. 2017. № 12. С. 167-179.

Velichko A.V.

Kuban State Agrarian University named after I.T. Trubilin
(Krasnodar, Russia)

PROTECTION OF LABOR RIGHTS OF EMPLOYERS BY ASSOCIATIONS OF ENTREPRENEURS IN THE AGRICULTURAL SECTOR

***Abstract:** the work analyzes the mechanisms for regulating labor relations in the agro-industrial complex in order to determine vectors aimed at constructively improving labor relations of employers by associations of entrepreneurs in agriculture, as well as working conditions and the standard of living of farmers.*

***Keywords:** labor relations, employer, agriculture, associations, entrepreneurs.*

УДК 341

Гильфанова Р.Р.

магистрант 2 курса

Набережночелнинский институт

Казанский федеральный университет

(г. Набережные Челны, Россия)

ИСТОРИЯ СТАНОВЛЕНИЯ И РАЗВИТИЯ ЗАКОНОДАТЕЛЬСТВА О КОРПОРАЦИЯХ В РОССИЙСКОЙ ФЕДЕРАЦИИ

***Аннотация:** статья посвящена истории формирования корпоративного законодательства в России. В результате проведенного анализа можно сделать вывод о том, что развитие этой области права в нашей стране относительно имеет недавнюю историю, но в то же время оно достигло высокого уровня. Однако, существующие пробелы в правовом регулировании требуют дальнейшей проработки, особенно в части устранения существующих правовых коллизий.*

***Ключевые слова:** корпорации, корпоративные отношения, корпоративное законодательство, корпоративное право, корпоратизация, акционерная компания, государственное управление.*

Постсоветский период всех сфер общественной жизни Российской Федерации характеризуется их стремительным развитием и усложнением. Логической реакцией на этот процесс является реформирование нормативного регулирования изменяющихся общественных отношений и издание новых законов и подзаконных актов. Появляются новые институты и отрасли права, среди которых стоит отметить и корпоративное право.

Прообраз современного корпоративного права появился еще в советский период, а именно с изданием Постановления Совета Министров СССР от 19 июня 1990 года № 590.

Лишь спустя 16 лет после этого получило новое развитие корпоративное право. А именно, Правительство Российской Федерации одобрило Концепцию развития корпоративного законодательства на период до 2008 г., которая узаконивала статус корпораций. Но данный документ имел большое количество недоработок и пробелов, в частности, в нем отсутствовала даже дефиниция «корпорация», а также он не раскрывал понятия корпоративного управления, корпоративных правоотношений и пр.

Этот год ознаменовался и тем, что корпоративные правоотношения стали регулироваться непосредственно гражданским законодательством, иначе говоря, стали предметом его регулирования: п. 1 ст. 2 ГК РФ закрепил, что в область правового регулирования входят, в том числе, правоотношения, регулирующие участие в корпоративных организациях или управление ими.

Немногим ранее Федеральный закон «О некоммерческих организациях» стал предусматривать, что в качестве российской некоммерческой организации могут быть учреждены госкорпорации.

Конечно, стоит отметить и тот факт, что государственная корпорация и корпорация в рамках гражданского права - это разные институты. Госкорпорация не подчиняется и общим правилам, предусмотренным ГК РФ, у данной правовой конструкции особая цель.

Изменения, которые претерпел ГК РФ в 2014 году, в связи с вступлением в действие Федерального закона от 5 мая 2014 г. № 99-ФЗ, в значительной мере изменили правовое представление о юридическом лице. Глава 4 ГК РФ была переработана, в результате чего корпорации стали рассматриваться в качестве юридического лица определенного типа, которые по сравнению с унитарными юрлицами характеризуется рядом отличительных черт.

Все эти изменения затронули как ряд специальных норм ГК РФ о юридических лицах, но также была введена дополнительная классификация коммерческих и некоммерческих юрлиц на унитарные и корпоративные.

Примечательно, что до момента законодательного закрепления в России в 2014 г. корпорации, понятие корпорации вовсе отсутствовало в отечественном

законодательстве. Единственное упоминание о корпорации было закреплено только в контексте определения нормативного статуса государственной корпорации в Федеральном законе «О некоммерческих организациях».

Кроме данного закона, отдельные положения о корпорациях мы можем встретить в следующих законах: «Об акционерных обществах», «Об обществах с ограниченной ответственностью», «О государственной регистрации юридических лиц и индивидуальных предпринимателей», «О государственных и муниципальных унитарных предприятиях» и т.д.

Также, регулирование корпоративных правоотношений в части защиты таких прав в случае их нарушения фиксируется в ст. 225.1 Арбитражного процессуального кодекса Российской Федерации, согласно которой арбитражным судам субъектов Российской Федерации подсудны споры, возникающие в связи с созданием, реорганизацией и ликвидацией юридического лица.

Затем Правительством Российской Федерации было представлено Распоряжение от 25 июня 2016 года № 135-р. В рамках концепции данного Распоряжения были внесены изменения в Федеральные законы «Об обществах с ограниченной ответственностью» и «Об акционерных обществах» в части регулирования крупных сделок и сделок, в совершении которых имеется заинтересованность, порядка регистрации юридических лиц и порядка внесения изменений в Единый государственный реестр юридических лиц. Кроме этого, порядок разрешения споров в данной области был установлен Постановлением Пленума Верховного Суда Российской Федерации № 27 от 26 июня 2018 г. Так, к примеру, положения данного постановления в последующем были использованы при разрешении вопросов связанных с получением акционеров информации о сделках – так, соглашения, заключаемые между акционерным обществом и иными лицами, приравниваются к документам бухгалтерского учета, следовательно, акционерам, имеющим менее 25% акций общества и миноритарным акционерам, ограничивается доступ к ним.

В силу пандемии коронавируса для регулирования данной ситуации был издан Федеральный закон, устанавливающий особенности корпоративного регулирования в 2020 году и дополнение к нему, а также выпущено Информационное сообщение Банка России «Информация об особенностях регулирования корпоративных отношений в 2020 году».

По нашему мнению, в рамках рассмотрения вопроса о становлении корпоративного законодательства, стоит упомянуть и играющие немаловажную роль в данном процессе акты высших судебных органов, среди которых Определение Конституционного Суда Российской Федерации от 03 июля 2007 № 681-О-П, Постановление Пленума Верховного Суда РФ №5, Пленума ВАС РФ №29, Постановления Пленума Верховного Суда Российской Федерации № 25 от 23 июня 2015 г., № 2 от 04 марта 2021, Постановления Пленума Верховного Суда Российской Федерации № 90, Пленума Высшего Арбитражного Суда Российской Федерации № 14, Определение Верховного Суда Российской Федерации от 11 января 2016 г. № 306-ЭС15-17112, Постановление Федерального Арбитражного Суда Восточно-Сибирского округа от 01 января 2009 г. и т.д.

Таким образом, в последние годы российское корпоративное законодательство было подвергнуто значительным изменениям и доработкам, однако все еще остаются незатронутыми некоторые аспекты, которые требуют дальнейшего развития, т.е. работа в данной сфере еще не окончена, т.к. необходимо привести все нормативные правовые акты, регулирующие корпоративное право, в соответствие с изменениями законодательства, что позволит исключить ошибки при правоприменении данных норм.

Рассмотрение общей характеристики корпораций по российскому законодательству позволяет нам сделать следующие выводы. Изучение понятия корпораций в Российской Федерации привело нас к тому заключению, что оно требует изменения, потому как не соответствует сущности и актуальным признакам, среди которых можно выделить объединение физических и/или юридических лиц, их формализованное участие, наличие к ним общей цели, для

достижения которых учреждается корпорация, государственную регистрацию в качестве юридического лица, руководство, осуществляемое внутренними органами управления на началах относительной автономии и самоуправления, наличие у корпорации обособленного имущества.

Стоит понимать, что все рассмотренные признаки не могут быть восприняты буквально, и имеют свои оговорки и особенности с учетом особенностей российских корпораций.

Отдельный вопрос, требующий совершенствования действующего корпоративного законодательства, связывается с наличием государственных корпораций. По нашему мнению, с учетом несоответствия рассмотренным признакам, а также того, что такой вид корпораций не удовлетворяет требованиям, установленных в законе, необходимо обратить свой взор на пример зарубежных законодателей, и вывести государственные корпорации из числа корпораций, обозначив его как отдельный субъект права. При этом российское законодательство на современном этапе ввиду отсутствия необходимой нормативной базы пока не готово для подобного шага.

В связи с многоаспектностью института корпораций, существует множество оснований для классификации. Различают корпорации исходя из порядка распределения ценных бумаг, вида деятельности, формы собственности и т.д. Наиболее распространённой является квалификация на коммерческие, некоммерческие и квазипубличные.

Рассмотрев вопрос о становлении и развитии законодательства о корпорациях, следует отметить, что самое активное развитие корпоративного законодательства пришлось именно на последние два десятилетия.

Наиболее важным источником правового регулирования корпоративных правоотношений является ГК РФ, включающий в свою структуру понятие корпорации, положения о корпоративном договоре и т.д. Кроме этого, отдельные положения о корпорациях содержатся в иных законах (в т.ч. и кодифицированных) и подзаконных нормативных актах Российской Федерации, а также в постановлениях высших органов судебной системы.

Однако, при всем этом многообразии, регулирование корпоративных отношений носит точечный, в некоторых случаях весьма спорный характер, а потому требующий дальнейшего изменения и развития.

СПИСОК ЛИТЕРАТУРЫ:

1. Арбитражный процессуальный кодекс РФ от 24 июля 2002 № 95-ФЗ: [в ред. от 22.07.2021] // Собрание законодательства Российской Федерации. – 2002. – № 30. – Ст. 3012.;
2. О внесении изменений в статью 12 Федерального закона «О внесении изменений в отдельные законодательные акты Российской Федерации в части унификации содержания годовых отчетов государственных корпораций (компаний), публично-правовых компаний, а также в части установления особенностей регулирования корпоративных отношений в 2020 году и о приостановлении действия положений отдельных законодательных актов Российской Федерации» и о приостановлении действия отдельных положений законодательных актов Российской Федерации»: федер. закон от 31 июля 2020 № 297-ФЗ: [в ред. от 30.12.2021] // Российская газета. – 2020. – № 78.;
3. О внесении изменений в отдельные законодательные акты Российской Федерации в части унификации содержания годовых отчетов государственных корпораций (компаний), публично-правовых компаний, а также в части установления особенностей регулирования корпоративных отношений в 2020 году и о приостановлении действия положений отдельных законодательных актов Российской Федерации: федер. закон от 07 апреля 2020 г. № 115-ФЗ: [в ред. от 31.07.2020] // Российская газета. – 2020. – № 78.;
4. О внесении изменений в Федеральный закон «Об акционерных обществах» и Федеральный закон «Об обществах с ограниченной ответственностью» в части регулирования крупных сделок и сделок, в совершении которых имеется заинтересованность: федер. закон от 03 июля 2016 г. № 343-ФЗ // Российская газета. – 2016. – № 149.;
5. О внесении изменений в главу 4 части первой Гражданского кодекса Российской Федерации и о признании утратившими силу отдельных положений законодательных актов Российской Федерации: федер. закон от 05 мая 2014 г. № 99-ФЗ: [в ред. от 03.07.2016] // Собрание законодательства Российской Федерации. – 1996. – № 19. – Ст. 2304.;
6. О государственных и муниципальных унитарных предприятиях: федер. закон от 14 ноября 2002 г. № 161-ФЗ: [в ред. от 30.12.2021] // Собрание законодательства Российской Федерации. – 2002. № 48. – Ст. 4746;

7. Об инвестиционных фондах: федер. закона от 29 ноября 2001 г. № 156-ФЗ: [в ред. от 01.10.2021] // Собрание законодательства Российской Федерации. – 2001. – № 49. – Ст. 4562.;
8. О государственной регистрации юридических лиц и индивидуальных предпринимателей: федер. закон от 08 августа 2001 г. № 129-ФЗ: [в ред. от 10.01.2022] // Собрание законодательства Российской Федерации. – 2001. – № 33. – Ст. 3431.;
9. Об обществах с ограниченной ответственностью: федер. закон от 08 февраля 1998 г. № 14-ФЗ: [в ред. от 02.07.2021] // Собрание законодательства Российской Федерации. – 1998. – № 7. – Ст. 785.;
10. О некоммерческих организациях: федер. закон от 12 января 1996 г. № 7-ФЗ: [в ред. от 01.01.2022] // Собрание законодательства Российской Федерации. – 1996. – № 3. – Ст. 145.;
11. Об акционерных обществах»: федер. закон от 26 декабря 1995 г. № 208-ФЗ: [в ред. от 13.07.2021] // Собрание законодательства Российской Федерации. – 1996. № 1. Ст. 1.;
12. Об утверждении плана мероприятий («дорожной карты») «Совершенствование корпоративного управления»: распоряжение Правительства от 25 июня 2016 г. № 1315-р [в ред. от 25.11.2017] // Собрание законодательства Российской Федерации. – 2016. – № 28. – Ст. 4756.;
13. Информация об особенностях регулирования корпоративных отношений в 2020 году: информационное сообщение Банка России от 13 апреля 2020 г. // Вестник Банка России. – 2020. – № 28.;
14. Концепция развития корпоративного законодательства на период до 2008 года [Электронный ресурс] // СПС «КонсультантПлюс».;
15. Об утверждении Положения об акционерных обществах и обществах с ограниченной ответственностью и Положения о ценных бумагах: постановление Совмина СССР от 19 июня 1990 г. № 590. Утратил силу // СП СССР. – 1990. – № 15. – Ст. 82.;
16. По жалобам граждан Ю.Ю. Колодкина и Ю.Н. Шадеева на нарушение их конституционных прав положениями статьи 84.8 Федерального закона «Об акционерных обществах» во взаимосвязи с частью 5 статьи 7 Федерального закона «О внесении изменений в Федеральный закон «Об акционерных обществах» и некоторые другие законодательные акты Российской Федерации: Определение Конституционного Суда Российской Федерации от 03 июля 2007 г. № 681-О-П // [Электронный ресурс] // СПС «КонсультантПлюс».;
17. О некоторых вопросах, возникающих в связи с применением судами антимонопольного законодательства: постановление Пленума ВС РФ от 04 марта 2021 г. № 2 // Бюллетень Верховного Суда РФ. – 2021. – № 5.;

-
18. Об оспаривании крупных сделок и сделок, в совершении которых имеется заинтересованность: постановление Пленума ВС РФ от 26 июня 2018 г. № 27 // Бюллетень Верховного Суда РФ. – 2018. – № 8.;
 19. О применении судами некоторых положений раздела I части первой Гражданского кодекса Российской Федерации: постановление Пленума ВС РФ от 23 июня 2015 г. № 25 // Бюллетень Верховного Суда РФ. – 2015. – №8.;
 20. О некоторых вопросах, возникших в связи с введением в действие части четвертой Гражданского кодекса Российской Федерации: постановление Пленума ВС РФ №5, Пленума ВАС РФ №29 от 26 марта 2009 г. // Бюллетень Верховного Суда РФ. – 2009. – №6.;
 21. О некоторых вопросах применения Федерального закона «Об акционерных обществах»: постановление Пленума ВАС РФ от 18 ноября 2003 г. № 19: [в ред. от 16.05.2014] // Вестник ВАС РФ. – 2004. – №1.;
 22. О некоторых вопросах применения Федерального закона «Об обществах с ограниченной ответственностью»: постановление Пленума Верховного Суда Российской Федерации № 90, Пленума Высшего Арбитражного Суда Российской Федерации № 14 от 09 декабря 1999 г. // Российская газета. – 2000. – № 19.;
 23. Определение Верховного Суда Российской Федерации от 04 марта 2020 г. № 305-ЭС20-4519 по делу № А40-144859/2019 [Электронный ресурс] // СПС «КонсультантПлюс».;
 24. Определение Верховного Суда Российской Федерации от 11 января 2016 г. № 306-ЭС15-17112 по делу № А12-3389/2014 // [Электронный ресурс] // СПС «КонсультантПлюс».;
 25. Постановление Федерального Арбитражного Суда Восточно-Сибирского округа от 01 января 2009 г. по делу № А33-9804/08 // [Электронный ресурс] // СПС «КонсультантПлюс».

Gilfanova R.R.

Kazan Federal University

(Naberezhnye Chelny, Russia)

HISTORY OF FORMATION AND DEVELOPMENT OF CORPORATE LEGISLATION IN RUSSIAN FEDERATION

***Abstract:** the article is devoted to the history of the formation of corporate legislation in Russia. As a result of the analysis, it can be concluded that the development of this area of law in our country has a relatively recent history, but at the same time it has reached a high level. However, the existing gaps in legal regulation require further study, especially in terms of eliminating existing legal conflicts.*

***Keywords:** corporations, corporate relations, corporate legislation, corporate law, corporatization, joint-stock company, public administration.*

УДК 341

Гильфанова Р.Р.

магистрант 2 курса

Набережночелнинский институт

Казанский федеральный университет

(г. Набережные Челны, Россия)

ПРИМЕНЕНИЕ ДОКТРИН ЗАРУБЕЖНОГО КОРПОРАТИВНОГО ПРАВА В РОССИЙСКОЙ ПРАВОПРИМЕНИТЕЛЬНОЙ ПРАКТИКЕ

Аннотация: в настоящем научном исследовании автором рассматриваются правовые доктрины, применяемые за рубежом, и их потенциальное значение для российской судебной практики. Подчеркивается необходимость включения этих идей в российскую правовую систему.

Ключевые слова: корпорация, корпоративное право, доктрина.

Преимущество зарубежного опыта свидетельствует об активном использовании общности капитала в различных правовых формах объединения лиц. На протяжении последних двадцати лет распространенными для российского бизнеса стали паевые инвестиционные фонды – обособленные имущественные комплексы, состоящие из имущества, переданного учредителями в доверительное управление управляющей компании и полученного в процессе такого управления.

Очевидно, что фонд как совокупность имущества является объектом права и не является юридическим лицом. Вместе с этим учредители паевых инвестиционных фондов составляют гражданское сообщество, созданное с целью управления имуществом (активами). Факт участия учредителей в корпоративной структуре подтверждается инвестиционным паевым

сертификатом – ценной бумагой, удостоверяющей размер их доли в праве собственности на активы фонда.

Сравнительный анализ российских и американских фондов говорит об общих подходах. Во-первых, созданы для квалифицированных (например, общие фонды банковского управления или хедж-фонды) и иных инвесторов (к примеру, фонды недвижимости — квартирные паевые инвестиционные фонды).

Во-вторых, представляют собой правовую конструкцию объединения всевозможных активов инвесторов (акций, долей уставного капитала общества, корпоративных и государственных облигаций, недвижимости, художественных ценностей и т.д.). В-третьих, обеспечивается секьюритизация (защищенность) имущества, переданного в траст (фонд), от третьих лиц, в том числе кредиторов. Данные обстоятельства подтверждают, что трастовые (фондовые) корпорации выступают востребованной моделью объединения капиталов инвесторов.

По нашему мнению, необходимо отметить тенденцию к сближению корпоративного законодательства Европейского Союза и России. Это объясняется тем, что оба этих субъекта обладают схожими правовыми системами, а ЕС остается одним из основных торговых партнеров России, несмотря на введение санкций с обеих сторон.

Сближение законодательства происходит в таких областях, как классификация юридических лиц, учреждение и регистрация компаний, регулирование деятельности акционерных обществ и корпоративное управление.

Важным фактором, способствующим развитию корпоративного законодательства, стало появление масштабного вызова в виде пандемии коронавируса, затронувшей не только российскую, но и мировую экономику.

Ограничения, которые были введены на федеральном и субъектном уровне в Российской Федерации, стали препятствием для руководства в корпоративном секторе. Закрытие границ, запрет на участие в масштабных собраниях и даже объявление "нерабочих дней" привели к невозможности проведения очных встреч. Законодательство оказалось неспособным

регулировать возникающие правовые отношения из-за отсутствия соответствующих норм, которые указывали на необходимость очного присутствия.

Для регулирования данной ситуации был издан уже упоминавшийся ранее Федеральный закон «Об особенностях корпоративного регулирования в 2020 году». Также были внесены поправки об увеличении срока проведения собраний, приостановления действия некоторых норм. Аналогичные меры были приняты за рубежом, позволяющие проводить онлайн-конференции, объявляющий банкротный мораторий, а также продляющие сроки проведения годового собрания.

Пандемия выявила недостатки в корпоративном законодательстве и задачу их устранения. Однако, положительным аспектом является то, что онлайн формат встреч показал себя чрезвычайно удобным и соответствующим современному обществу.

Еще одним популярным вопросом среди ученых является цифровая трансформация (диджитализация) корпоративного права. Так, например, считается возможным использование информационно-цифровых технологий, в том числе блокчейна при ведении Единого реестра юридических лиц, оформления учредительных документов юридического лица, реализации эффективного корпоративного управления, определения статуса локальных корпоративных актов и порядка их применения, голосования в корпорациях, обеспечения кибербезопасности организации.

На наш взгляд, развитие корпоративного законодательства в направлении, аналогичном иностранному, является необходимым. В настоящее время Российское законодательство отстает в области цифровизации, в то время как этот вопрос становится все более актуальным во всем мире. Также стоит обратить внимание на предложения о создании "цифровых корпораций", которые выстраиваются на основе классической правовой модели с применением высокотехнологичных инструментов для регулирования корпоративных отношений.

Если законодательство в сфере корпоративного права продолжит развитие в этом направлении, то можно сказать, что данная модель корпорации может стать «корпорацией будущего».

Поскольку корпоративное право выступает важным составляющим в регулировании деятельности, осуществляемой в экономической сфере, то следует учитывать, что от эффективности корпоративного законодательства зависят, как экономический рост внутри государства, так и выход экономики на высокий мировой уровень.

Также важно продолжить концепцию сближения корпоративного законодательства России и ЕС путем рецепции некоторых положений из законодательства последнего, поскольку оно является более развитым в сфере корпоративного права.

Начавшаяся в 2008 г. реформа гражданского законодательства провозгласила необходимость использования в отечественном праве лучших зарубежных практик. В связи с этим в российское гражданское и корпоративное право вводятся новые институты и инструменты, известные иностранным правовым порядкам (опционный договор, заверения и гарантии, возмещение потерь, эстоппель, корпоративный договор, введение разных типов акций и т. д.).

В отечественное корпоративное право на уровне законодательных инициатив проникают новеллы, призванные повысить привлекательность инвестиций в российские компании (оборотоспособность отдельных корпоративных правомочий, умножение видов корпоративных активов, отказ от деления акций на категории и введение большего разнообразия типов акций и т.д.).

Применяя внедрение успешных решений развития корпоративного законодательства зарубежных стран постепенно и последовательно, Российская Федерация открывает новые перспективы для отечественных корпораций как на международном, так и на внутригосударственном уровне.

Анализируя состояние корпоративного законодательства в различных странах мира, делаем следующие выводы: уровень развития этой области

значительно разнятся. В США, а также в англоязычных и европейских странах, нормы о корпорациях были закреплены в законодательстве уже давно, и даже была проведена попытка унификации правил. В то же время, страны-участники ЕАЭС только начинают формировать корпоративное законодательство.

Чтобы оценить примерный уровень корпоративного законодательства членов ЕАЭС, важно отметить, что в некоторых правовых системах даже отсутствует понятие "корпорация", и принципы, регулирующие корпоративные юридические лица в этих государствах, были установлены еще в Модельном гражданском кодексе СНГ.

Согласно международному законодательству, корпорации представляют собой сложные структуры, которые связываются с привлечением капитала и других ресурсов, их юридическая природа отличается от других организаций и обладает множеством аспектов управления.

Подобно Российской Федерации, различные страны предлагают множество классификаций, основанных на их законодательстве, которые позволяют систематизировать корпорации по определенным критериям. Анализируя различные виды корпораций, мы можем сделать некоторые выводы: все зарубежные корпорации являются юридическими субъектами, созданными на основе объединения лиц с общими интересами и предоставляющих свое имущество (капитал) для их функционирования.

Необходимо учитывать особенности зарубежного законодательства и правопорядка, включая различия даже внутри одной страны. Например, в США, помимо федерального законодательства, отдельные штаты имеют право регулировать соответствующие правоотношения с учетом особенностей организационно-правовых форм лиц.

Российская Федерация, вступая в контакт с зарубежным опытом и применяя успешные практики в развитии корпоративного законодательства, может успешно создать механизм для развития отечественных корпораций, отвергая неэффективные решения и стремясь к совершенству.

СПИСОК ЛИТЕРАТУРЫ:

1. Об инвестиционных фондах: федер. закона от 29 ноября 2001 г. № 156-ФЗ: [в ред. от 01.10.2021] // Собрание законодательства Российской Федерации. – 2001. – № 49. – Ст. 4562.;
2. Бердегулова Л.А., Алексеев Ю.Г. Правовое регулирование процедуры учреждения корпораций в странах ЕС, Англии и США: сравнительно-правовой анализ / Л.А. Бердегулова, Ю.Г. Алексеев // Право и государство: теория и практика. – 2021. – № 6 (198). – С. 237.;
3. Дудченко А.В., Одинец Н.В. Сравнительно-правовой анализ корпораций России, Англии и США / А.В. Дудченко, Н.В. Одинец // Сфера услуг: инновации и качество. – 2021. – № 54. – С. 127.;
4. Локтионова М.А. Сравнение формирования корпораций в США и России: финансовый аспект / М.А. Локтионова // Экономическая безопасность: концепция, стандарты. – 2017. – № 1. – С. 68.;
5. Самусенко Д.Н. Крупнейшие корпорации зарубежной Европы как важнейшие участники глобализации мирового хозяйства / Д.Н. Самусенко // Вопросы экономических наук. – 2020. – № 6 (106). – С. 16-17.

Gilfanova R.R.

Kazan Federal University
(Naberezhnye Chelny, Russia)

**APPLICATION OF FOREIGN CORPORATE LAW DOCTRINES
IN RUSSIAN LAW ENFORCEMENT PRACTICE**

***Abstract:** in this scientific study, the author examines legal doctrines applied abroad and their potential significance for Russian judicial practice. The necessity of including these ideas in the Russian legal system is emphasized.*

***Keywords:** corporation, corporate law, doctrine.*

УДК 34 *Ефремова Е.Н., Смирнов М.А.*

Ефремова Е.Н.

магистрантка

Марийский государственный университет

(г. Йошкар-Ола, Россия)

Научный руководитель:

Смирнов М.А.

канд. псих. наук, доцент кафедры уголовного права и процесса

Марийский государственный университет

(г. Йошкар-Ола, Россия)

ПРАВОСУДИЕ КАК ОБЪЕКТ УГОЛОВНО-ПРАВОВОЙ ОХРАНЫ

Аннотация: в достаточно сложной системе уголовного права понятие справедливости занимает центральное положение, выступая не только в качестве направляющей моральной силы, но и как фундаментальный объект правовой защиты. В рамках данной статьи автором рассматриваются многогранные аспекты правосудия в контексте уголовного права, анализируется его роль, механизмы, разработанные с целью его сохранения и развития.

Ключевые слова: наука, объект, охрана, право, правосудие, уголовное право.

Уголовно-правовая охрана включает в себя совокупность прав и гарантий, направленных на обеспечение честного и справедливого судебного процесса. Как отмечает А.М. Шувалова, в нынешних условиях стремление к справедливости является основой любой функциональной правовой системы, обеспечивая своего рода «моральный компас» и базис для достойного обращения — независимо от происхождения или обстоятельств человека [5, с. 61].

Важно подчеркнуть, что в сфере уголовного права правосудие приобретает уникальное значение, выходя за пределы возмездия и охватывая более широкие понятия. Речь идёт о:

- справедливости
- равенстве
- правовой процедуре, реализуемой в надлежащей форме.

Правосудие, будучи объектом уголовно-правовой охраны, характеризуется своей социальной обусловленностью и соотношением с судебной властью. Посредством обращения к данной концепции предполагается защита общественного благосостояния с помощью системы законов, призванных охранять от деструктивного поведения. Уголовное право ориентировано на достижение справедливости путем устранения нарушений социальных правил и наказания лиц, ответственных за такие действия [2, с. 113].

Правосудие рассматривается как важнейший элемент науки уголовного права, а дискуссии зачастую вращаются вокруг «объекта уголовно-правовой охраны». С функциональной точки зрения правосудие рассматривается через призму:

- разрешения конфликтов
- поддержания и укрепления справедливости
- защиты прав, а также свобод лиц
- предупреждения преступных деяний
- поддержания порядка.

С содержательных позиций правосудие характеризуется следующими категориями: процесс, наказания, компенсации, контроль [2, с. 114].

Современные исследователи анализируют сущность правосудия в уголовно-правовой сфере, обращают внимание на большое количество проблем, с которыми оно сталкивается, и на развивающиеся механизмы, предназначенные для защиты. Также многие научные труды посвящены характеристике правосудия как объекта охраны. В данной связи при раскрытии темы исследователи опираются на:

- концептуальные основы правосудия
- его проблемы в уголовном праве
- механизмы охраны правосудия
- международные измерения и сравнительные перспективы
- новые тенденции
- будущие направления анализа [4, с. 298].

Так, для полноценного понимания правовой охраны правосудия первостепенное значение имеет детальное осмысление его концептуальных основ.

Правосудие в контексте уголовного права оказывается за пределами буквального механизма наказания. По замечанию В.П. Попова, оно воплощает в себе принципы справедливости, равенства, а также пропорциональности, стремясь найти баланс между правами личности и общественными интересами. Можно говорить о двойственности правосудия как морального императива и правовой конструкции [3, с. 296]. Именно в этом качестве закладывается «фундамент» для его защиты в рамках уголовно-правовой системы.

Хотя справедливость является желаемой целью, ее реализация сталкивается с рядом проблем. Системные предубеждения, процессуальные недостатки и неравенство в юридическом представительстве способствуют эрозии правосудия, формируя довольно сложную сеть, которая препятствует его эффективной охране. Важно принимать во внимание современные проблемы, изучать, как они проявляются на различных стадиях уголовного процесса, и оценивать потенциальные пути их смягчения.

Признавая значимость правосудия, следует принимать в учёт действие многочисленных механизмов для его охраны. Правовые гарантии образуют защиту от потенциальной несправедливости. В научных публикациях требуется анализировать эволюцию данных механизмов, их результативность на практике, а также продолжающийся дискурс вокруг их совершенствования для разрешения современных проблем.

Сами механизмы служат более широким целям поддержания общественного порядка и безопасности. В данной связи речь идёт о следующих ключевых элементах:

- презумпция невиновности
- правовая процедура, реализуемая в надлежащей форме
- право на юридическое представительство
- защита от обыска и ареста
- право хранить молчание
- право на скорый и публичный суд
- очная ставка со свидетелями
- проблематика двойного привлечения к ответственности [1, с. 489].

Базовый ориентир действия механизмов — сбалансировать интересы государства в обеспечении соблюдения нормативных правовых норм с защитой прав личности, продвигая справедливую систему уголовного правосудия.

В дополнение к отмеченному, охрана правосудия оказывается гораздо шире национальных границ, что актуализирует необходимость изучения международно-правовых инструментов и сравнительных перспектив.

Оценка роли наднациональных организаций, а также сопоставление различных правовых систем предоставят весьма ценную информацию касательно глобальных усилий по защите правосудия в контексте уголовного права.

Поскольку правовая среда продолжает быстро преобразовываться, трансформируясь по сути и содержанию, правосудие адаптируется к изменениям в обществе и развитию законодательства. Важно принимать во внимание и своевременно реагировать на возникающие и обозначающиеся тенденции и современные проблемы, влияющие на охрану правосудия.

Весьма значим критический подход к изучению воздействия технологий на сбор доказательств и судебное разбирательство, проблемы, инициируемые транснациональной преступностью, а также взаимосвязь правосудия с прочими правовыми конструктами.

Предвидение будущих проблем и перспектив правосудия в рамках уголовного права имеет определяющее значение для его действенной защиты. В данной связи актуализируется детальный анализ потенциальных путей реформ, роли технологий в модернизации юридических процессов, активизация дискурса о восстановительном правосудии как дополнительной парадигме к традиционным карательным мерам.

Таким образом, охрана правосудия с позиций уголовного права является крайне важной и насущной задачей, которая требует постоянного изучения и адаптации. Учёные раскрывают сложную картину правосудия, от его концептуальных основ до проблем, с которыми оно сталкивается, и развивающихся механизмов его защиты. Стремление к справедливости — это обязательство общества поддерживать принципы, лежащие в основе действенной правовой системы. С уверенностью можно утверждать, что охрана правосудия остается общей ответственностью и неизменным стремлением правовых систем во всем мире.

СПИСОК ЛИТЕРАТУРЫ:

1. Баландин А.М. Правосудие как объект уголовно-правовой охраны / А.М. Баландин // Аллея науки. – 2019. – Т. 2. – № 11 (38). – С. 486-493.;
2. Боярская А.В. Общеправовой и междисциплинарный аспекты понятия «правосудие» / А.В. Боярская // Вестник Омского университета. Серия: Право. – 2019. – Т. 16. – № 3. – С. 109-120.;
3. Попов В.П. Уголовно-правовая охрана правосудия от фальсификации доказательств / В.П. Попов // Пробелы в российском законодательстве. – 2020. – Т. 13. – № 5. – С. 293-302.;
4. Чебодаев А.А. Система преступлений против правосудия / А.А. Чебодаев // Вестник Академии управления и производства. – 2023. – № 2. – С. 297-300.;

-
5. Шувалова А.М. Правосудие как объект уголовно-правовой охраны / А.М. Шувалова // Вестник Академии права и управления. – 2021. – № 1 (62). – С. 60-66.

Efremova E.N., Smirnov M.A.

Efremova E.N.

Mari State University
(Yoshkar-Ola, Russia)

Scientific advisor:

Smirnov M.A.

Mari State University
(Yoshkar-Ola, Russia)

JUSTICE AS OBJECT OF CRIMINAL LAW PROTECTION

***Abstract:** in a rather complex system of criminal law, the concept of justice occupies a central position, acting not only as a guiding moral force, but also as a fundamental object of legal protection. Within the framework of this article, the author examines the multifaceted aspects of justice in the context of criminal law, analyzes its role, mechanisms developed for its preservation and development.*

***Keywords:** science, object, protection, law, justice, criminal law.*

УДК 34.096

Жуляева О.Г.

студент (магистрант) 3 курс, факультет «юриспруденция»

Сибирский юридический университет

(г. Омск, Россия)

СООТНОШЕНИЕ ЧАСТНЫХ И ПУБЛИЧНЫХ ИНТЕРЕСОВ ПРИ УСТАНОВЛЕНИИ ПУБЛИЧНОГО СЕРВИТУТА

Аннотация: статья посвящена анализу системы земельного законодательства в области установления публичных сервитутов. В том числе исследуется история появления сервитутов в целом. Кроме того, представленная статья указывает на выявленные пробелы в законодательстве и превалирование публичных интересов над частными.

Ключевые слова: земельные споры, сервитут, публичный сервитут, ограниченные права, сущность понятия, правомочия собственника.

Появлению сервитута в целом способствовали экономическо-географические причины в совокупности с хозяйственной необходимостью собственников земельных участков. Существует историческое мнение, согласно которому предпосылками появления сервитутов является тот факт, что Римская империя имела неровную, рельефную местность, пустынные участки. Как следствие земельные участки с более лучшим географическим положением имели большую ценность, чем участки, которые, к примеру, не имели источников воды, что не позволяло их эксплуатировать в полной мере. Отсюда возникла необходимость в закреплении за собственниками так называемых «невыгодных» земельных участков ограниченных прав на соседние земельные участки с улучшенными условиями.

Сервитуты в России возникли в период дореволюционного времени при схожих обстоятельствах и имели наименование «право на чужие угодья».

В дореволюционный период времени главную ценность в сельском хозяйстве представляла пахотная земля. До развития права на чужие угодья пашни (луга, леса) с точки зрения принадлежности по праву собственности принадлежали на тех же правах, что и пахотная земля. Однако, являясь собственником пашни, собственник не мог каким-либо образом воспрепятствовать использованию своего же участка пашни третьими лицами для целей, к примеру, заготовки сена на лугах. В связи с чем было введено такое понятие как право на чужие угодья.

В дальнейшем советское законодательство, ставя в основу изъятие земли из гражданского оборота, исключило право пользование чужой вещью в целом. И только лишь в 1991 году Земельный кодекс РСФСР введена возможность ограничения прав собственника земельного участка в интересах третьих лиц.

Также имеет место точка зрения об отнесении публичного сервитута к самостоятельному элементу системы вещных прав, обосновывая такой подход целями его установления, субъектным и объектным составом, содержанием. Допускается также такое мнение, что публичный сервитут является пределом права собственности.

Однако наиболее правильным представляется точка зрения об отнесении сервитута к ограничениям права собственности поскольку имеет место большое количество сходства в части процедур установления и их последствий.

Рассматривать публичный институт как самостоятельный вид вещного права видится невозможным ввиду отсутствия такого признака как «неотделимость» сервитута от господствующего земельного участка, а также значения воли и интереса собственника.

Интересно, что до сентября 2018 года ст. 23 ЗК РФ не предусматривала возможность установления публичного сервитута для строительства линейных сооружений. В предыдущий период времени, до принятия редакции ст. 23 ЗК РФ, заинтересованные лица, являющиеся ресурсоснабжающими организациями, обращались с требованиями об установлении частного сервитута и судами такие споры рассматривались в пользу заявителей.

Вопреки обязанности государства соблюдать принцип недопустимости произвольного вмешательства в частные дела, частную собственность, устанавливается по сути очевидный приоритет интересов будущих владельцев частных линейных объектов перед правами и законными интересами частных лиц, собственниками земельных участков.

Видится, что современное земельное законодательство России в части правового регулирования публичных сервитутов не отвечает принципам соразмерности и справедливости, не осуществляет поиск баланса частных и публичных интересов, поскольку предусматривает возможность сокращения сроков и снижения стоимости услуг на оформление линейных объектов.

Публичный сервитут по цели своего создания предполагал возникновение прав на земельные участки для размещения линейных объектов. Принимая тот факт, что размещение линейных объектов не имеет изначально публичные цели, все же стоит принять и то, что они достигаются чем ставят под угрозу частные интересы собственников без соблюдения какого – либо баланса.

Согласно ст. 39.37 Земельного кодекса РФ публичный сервитут может быть установлен для размещения объектов электросетевого хозяйства, тепловых сетей, водопроводных сетей, сетей водоотведения, линий и сооружений связи, линейных объектов системы газоснабжения, нефтепроводов, их неотъемлемых технологических частей, если указанные объекты являются объектами федерального, регионального или местного значения либо необходимы для организации электро-, газо-, тепло-, водоснабжения населения и водоотведения, подключения (технологического присоединения) к сетям инженерно-технического обеспечения.

В отличие от ранее действовавшей редакции, теперь произошло исключение из процедуры установления публичного сервитута общественных слушаний, которые по сути как раз таки и обеспечивали права и законные интересы частных собственников земельных участков. Такое исключение произошло несмотря на то, что Конституционный суд РФ при рассмотрении одного из дел указал на гарантии предоставления публичных слушаний

каждому, кого может затронуть решение органа или должностного лица независимо от наличия или отсутствия специальных познаний в обрачаемой сфере либо принадлежности к тем или иным юридическим лицам.

Новые нормы повлекли и то, что земельно–градостроительные решения о размещении линейных объектов на условиях публичного сервитута лишены открытости. Без мнения общества остались и вопросы размещения объектов регионального и федерального значения, что объясняется характером документов по территориальному планированию – не являются предметом публичных слушаний.

Новеллы ЗК РФ в сфере правоотношений о публичном сервитуте нарушают и принцип неприкосновенности права частной собственности, установленных Конституцией РФ.

СПИСОК ЛИТЕРАТУРЫ:

1. Анисимов А.П., Рыженков А.Я., Болтанова Е.С. Общая теория ограничений права собственности на земельные участки // Актуальные проблемы теории земельного права России: коллективная монография (под общ. Ред. А.П. Анисимова) // Юстицинформ, 2020;
2. Афанасьев И.В. Сервитут в гражданском праве Российской Федерации: теория и практика применения: автореф. дис. ... канд. юрид. наук. М., 2017. С. 13

Zhulyaeva O.G.

Siberian Law University

(Omsk, Russia)

**THE RATIO OF PRIVATE AND PUBLIC INTERESTS
IN ESTABLISHMENT OF A PUBLIC EASEMENT**

***Abstract:** the article is devoted to the analysis of the system of land legislation in the field of establishing public easements. In particular, the history of the emergence of easements in general is being investigated. In addition, the presented article indicates the identified gaps in legislation and the predominance of public interests over private ones.*

***Keywords:** land disputes, easement, public easement, limited rights, essence of concept, rights of owner.*

УДК 34 *Иванова Ю.В., Адаменко А.П.*

Иванова Ю.В.

Московский финансово-юридический институт МФЮА

(г. Москва, Россия)

Научный руководитель:

Адаменко А.П.

кандидат юридических наук

Московский финансово-юридический институт МФЮА

(г. Москва, Россия)

ВИДЫ НЕДЕЙСТВИТЕЛЬНЫХ СДЕЛОК: НИЧТОЖНЫЕ И ОСПОРИМЫЕ СДЕЛКИ

Аннотация: в статье рассмотрен институт недействительности сделок по российскому законодательству. В частности, автором выделены виды недействительных сделок - оспоримые и ничтожные. Автором были выявлены ключевые отличия указанных недействительных сделок, а также их основания.

Ключевые слова: сделки, недействительность сделок, ничтожная сделка, оспоримая сделка, гражданское право.

Такой институт, как сделки получил свою известность и правовое закрепление еще во времена Древнего Рима. С тех пор существо сделки не претерпело существенных изменений в российском законодательстве и на данный момент является наиболее распространенным волевым действием граждан и юридических лиц, что законодательно закрепляется в статье 153 ГК РФ [1].

Стоит учесть, что высококвалифицированному юристу важно знать и понимать, в каких же случаях сделки не порождают правового результата для

сторон ее совершивших. Для этого законодатель выделил целый ряд оснований для признания сделок недействительными.

В отечественной цивилистической литературе наблюдаются несколько точек зрения насчет сущности недействительных сделок. А.Г. Карапетов указывает, что недействительность подразумевает собой отсутствие следующих правовых явлений: действие, эффект и последствия [3]. А. Р. Курбанов отмечает характерную черту недействительности сделки — нарушение условий действительности [4]. А что представляет собой действительность сделки? На этот вопрос отвечает другой цивилист А.П. Сергеев. Он пишет, что действительность сделки складывается из следующих аспектов:

- надлежащий субъектный состав (т.е. сделки могут совершаться лицами, обладающими сделкоспособностью. Абсолютную сделкоспособность имеют лица, которые достигли восемнадцатилетия)

- наличие воли и волеизъявления (под волей подразумевается внутреннее желание человека совершить сделку, а под волеизъявлением — выражение воли вовне также недопустим порок воли и прочее)

- соответствие формы сделки требованиям законодательства (если законом регламентировано письменное оформление сделки, то участники сделки обязаны это соблюсти)

- содержание сделки должно соответствовать закону и не противоречить ему [6].

По мнению Е.А. Суханова, недействительность сделок говорит об невозможности сторонами достичь желаемого результата по причинам, противоречащим закону, нормам морали и правопорядку [7].

Следовательно, у совершенной сделки, признанной недействительной, отсутствует юридическая сила ввиду нарушения закона или правил ее заключения. Кроме того, такая сделка не влечет никаких юридических последствий, и она не может быть принудительно исполнена судом.

Вообще, гражданское законодательство различает два вида сделок, которые не являются действительными. К ним относятся ничтожные и

оспоримые сделки. Ничтожные сделки не порождают никаких прав и обязанностей между сторонами. Они изначально недействительны на момент их совершения, независимо от того, признаны ли они таковыми судебной инстанцией. Оспоримая сделка связана с тем, что на момент ее заключения нарушены определенные условия, которые необходимы для заключения. Здесь у участников гражданских правоотношений имеется возможность оспорить сделку в судебном порядке.

К ничтожным сделкам относятся сделки, противоречащие основам нравственности и правопорядка (ст. 169 ГК РФ). К правопорядку относятся нормы поведения, которые защищают общественный порядок, а «нравственность» означает моральные правила общества. Ключевым признаком для признания такой сделки ничтожной будет ее цель. Стороны заведомо и умышленно заключают антисоциальную сделку [5].

Ничтожны притворные и мнимые сделки (ст. 170 ГК РФ). Мнимая сделка - сделка, где стороны договариваются о выполнении фиктивных действий, не имеющих реального содержания, у сторон нет намерений создать определенные последствия правового поля. В качестве примера можно привести заключение договора купли-продажи имущества, когда продавец и покупатель заранее договариваются о том, что фактической передачи имущества не будет, а сам договор будет расторгнут в определенный срок. Притворная же сделка используется с целью прикрытия другой, более значимой, но скрытой сделки. То есть стороны маскируют сделку, которую они в действительности совершают. На практике часто встречаются случаи, когда стороны заключают договор на покупку и продажу недвижимости на номинальную стоимость, однако в действительности стоимость имущества оказывается гораздо выше. Это делается с целью обмануть налоговые органы и избежать уплаты большой суммы налогов. Но они также дополнительно заключают и более значимую, скрытую сделку на дополнительную сумму.

Недееспособный гражданин в силу психического расстройства, признанный таковым судом, не имеет права совершать сделки. Совершенная

сделка с таким лицом ничтожна (ст. 171 ГК РФ). В данном случае все значимые действия юридического характера за него должен совершать опекун. Ничтожными сделками, помимо этого, выступают сделки, совершенные малолетними, которые еще не обладают абсолютной дееспособностью (ст. 172 ГК РФ). Сюда не относятся мелкие бытовые сделки и другие, указанные в законе сделки.

Однако присутствуют исключения. Если имела место выгода от совершенных сделок для лиц, указанных в статьях 171 и 172 ГК РФ, то по требованию опекуна, родителей или усыновителей, сделка может быть признана судом действительной.

Все сделки, совершенные юридическим лицом, не должны идти вразрез целям, которые изложены в его учредительных документах, не должны вступать в противоречие закону и правилам внутреннего распорядка. Так, сделка, совершенная вне сферы деятельности, предусмотренной уставом, является оспоримой. Сделка, совершенная без согласия органов управления, тоже относится к категории оспоримых сделок [2].

Сделка, совершенная лицом в возрасте от 14 до 18 лет, будет являться недействительной, если она была совершена без письменного согласия законных представителей несовершеннолетнего (п. 1 ст. 175 ГК РФ). Данное правило не распространяется на сделки, указанные в пункте 2 статьи 26 ГК РФ. С другой стороны, даже если было дано согласие на совершение сделки, то ее все равно могут признать недействительной, если она причинила значительный вред интересам несовершеннолетнего.

Сделки по распоряжению имуществом, совершенные лицом, дееспособность которых ограничена судом, могут быть оспорены попечителем (ст. 177 ГК РФ).

Сделка не может быть совершена, если лицо не способно понимать значение своих действий или руководить ими (ст. 177 ГК РФ). И если сделка была все же совершена, то она может быть оспорена по требованию гражданина или его законного представителя. По сути, эта норма направлена на защиту

интересов гражданина, а также предотвращение злоупотребления его несчастным положением со стороны других лиц.

Гражданское законодательство также защищает лица, которые совершили сделку под влиянием существенного заблуждения (ст. 178 ГК РФ). Существенное заблуждение — это неправильное представление об элементах сделки, которые имеют существенное значение для ее заключения. Исходя из этого, если бы сторона знала об истинном положении дел, то она не совершила бы эту сделку или совершила бы ее по другим условиям. Такую сделку можно оспорить. Примером существенного заблуждения может быть, если продавец продал покупателю картину, утверждая, что это оригинал. Если покупатель не мог легко проверить подлинность картины и покупал ее именно как оригинал, то он может обратиться в суд с требованием о признании сделки недействительной.

Оспоримыми будут также считаться сделки, которые были совершены путем обмана, насилия, угрозы или других неблагоприятных обстоятельств. Подобные сделки недействительны, т.к. они по своей правовой природе противоправны [2].

Итак, мы рассмотрели два основных вида недействительных сделок. Ничтожная сделка не является действительной изначально, так как была совершена без соблюдения требований закона. Оспоримая сделка может считаться действительной до того момента, пока не вынесено окончательное судебное решение о ее недействительности.

СПИСОК ЛИТЕРАТУРЫ:

1. Гражданский кодекс Российской Федерации (часть вторая) от 26.01.1996 N 14-ФЗ // Собрание законодательства РФ. - 1996. - № 5. - С. 410.;
2. Гонгало Б. М. Гражданское право: учебник: в 2 томах. Том 1 / под ред. Б.М. Гонгало. 4-е изд., перераб. и доп. - Москва: Статут, 2021. - 602 с.;
3. Карапетов А.Г. Сделки, представительство, исковая давность: постатейный комментарий к статьям 153–208 Гражданского кодекса Российской Федерации

Федерации [Электронное издание. Редакция 1.0] / Отв. ред. А. Г. Карапетов. - М.: М-Логос, 2018. - 1264 с.;

4. Курбанов Р.А. Гражданское право. Общая и особенная части: учебник / под общ. ред. Р. А. Курбанова. - Москва: Проспект, 2019. - 736 с.;

5. Определение Конституционного Суда РФ от 08.06.2004 № 226-О «Об отказе в принятии к рассмотрению жалобы открытого акционерного общества «Уфимский нефтеперерабатывающий завод» на нарушение конституционных прав и свобод статьей 169 Гражданского кодекса Российской Федерации и абзацем третьим пункта 11 статьи 7 Закона Российской Федерации «О налоговых органах Российской Федерации» [Электронный ресурс]. - URL: https://www.consultant.ru/document/cons_doc_LAW_49667/#dst100011 (дата обращения: 13.11.2023).;

6. Сергеев А. П. Гражданское право: учебник: в 3 т. Т. 1 / под ред. А. П. Сергеева. - 2-е изд., перераб. и доп. - Москва: Проспект, 2020. - 1040 с.;

7. Суханов Е. А. Гражданское право: учебник: в 4 т. /отв. ред. Е. А. Суханов. - 2-е изд. перераб. и доп. - Москва: Статут, 2019. - 576 с.

Ivanova Yu.V., Adamenko A.P.

Ivanova Yu.V.

Moscow Institute of Finance and Law

(Moscow, Russia)

Scientific advisor:

Adamenko A.P.

Candidate of Legal Sciences

Moscow Institute of Finance and Law

(Moscow, Russia)

**TYPES OF INVALID TRANSACTIONS:
VOID AND DISPUTED TRANSACTIONS**

***Abstract:** the article considers the institute of invalidity of transactions under Russian law. In particular, the author identifies the types of invalid transactions - disputed and void. The author identified the key differences of these invalid transactions, as well as their grounds.*

***Keywords:** transactions, invalidity of transactions, void transaction, disputed transaction, civil law.*

УДК 34

Козловский В.В.

магистр кафедры «Юриспруденция»

Московский финансово-промышленный университет Синергия

(г. Москва, Россия)

ИСПОЛЬЗОВАНИЕ ЭЛЕКТРОННЫХ ДОКУМЕНТОВ В УГОЛОВНОМ, ГРАЖДАНСКОМ, АДМИНИСТРАТИВНОМ СУДОПРОИЗВОДСТВЕ

Аннотация: с развитием информационных технологий и глобальной цифровизации современного общества в целом, вопрос использования электронного документооборота в уголовном, гражданском, а также административном судопроизводстве становится всё более актуальным. Судебные реформы последнего десятилетия идут нога в ногу со временем и научно-технологическим прогрессом. В данной статье рассмотрим преимущества и недостатки перехода к электронным документам, а также влияние этого процесса на эффективность судопроизводства.

Ключевые слова: уголовное судопроизводство, гражданское судопроизводство, административное судопроизводство, электронные документы.

Электронные документы в уголовном судопроизводстве.

В соответствии с Федеральным законом «Об информации, информационных технологиях и о защите информации» от 27 июля 2006 г. № 149-ФЗ, электронный документ — документированная информация, представленная в электронной форме, то есть в виде, пригодном для восприятия человеком с использованием электронных вычислительных машин, а также для передачи по информационно-телекоммуникационным сетям или обработки в информационных системах [2].

В уголовном процессе ведение электронного документооборота может значительно повлиять на ускорение процедуры предоставления и обмена

информацией между сторонами судебного процесса. Электронные копии документов, а также видеоматериалы, и звукозаписи, являющиеся прямыми и косвенными доказательствами, могут быть легко предоставлены в суд в цифровом формате, что сокращает время на подготовку и рассмотрение дел и вынесение решения судьи. Однако, несомненно, необходимы весьма строгие меры безопасности для того, чтобы предотвратить всевозможные манипуляции с электронными доказательствами и соответственно правонарушения с обеих сторон.

Преимущества в гражданском судопроизводстве.

В гражданском судопроизводстве использование электронных документов способствует более эффективному управлению документацией. Возможность быстрого обмена информацией между сторонами дела и судом снижает временные затраты и повышает прозрачность процесса. Стоит отметить, что сосуществование и логично, использование электронных подписей могут устранить необходимость физического присутствия сторон в суде для подписания договоров в целом или же при отсутствии первых по уважительной причине.

С 1 января 2017 года, согласно Федеральному закону от 23.06.2016 № 220-ФЗ, были внесены изменения в законодательство касательно применения электронных документов в деятельности судов. Теперь иск, ходатайство, жалоба и иные документы могут быть поданы в суд в виде электронного документа. Однако более интересной деталью явилось расширение этим законом понятия письменных доказательств в ст. 71 ГПК РФ (а также в статьях КАС РФ и АПК РФ), к которым теперь относятся и документы, полученные через Интернет, а также документы, подписанные электронной подписью [3].

Административные процессы и электронные документы.

В административном судопроизводстве переход к электронным документам может повысить эффективность в рассмотрении дел, так как автоматизированные системы могут упростить процессы обжалования и предоставления документов, что важно в случаях, связанных с

административными правонарушениями. Однако, необходимо обеспечить доступность нужных для решения вопроса электронных платформ для всех участников процесса.

Для подтверждения, описанного выше, можно привести в пример следующие изменения в нормативно-правовой акт (НПА).

В кодекс Российской Федерации об административных правонарушениях (КоАП) России с 2011 года введена ст. 25.15, позволяющая судам, органам государственной власти направлять заявки участникам производства через электронную почту, факс и т. д. В 2015 году было издан закон о возможности выдачи исполнительных документов в электронном виде. Таким образом, КоАП Российской Федерации был дополнен пунктом 5. 1 ст.29. 10. В соответствии, с которым постановление по административному правонарушению можно вынести и направлять на исполнение в электронном виде. Также в КоАП появилась часть ч. 8 статьи 29. 10. Возможность перевода бумаги в электронные формы постановления, которое вынесено на бумажном носителе [1].

Недостатки и проблемы.

Несмотря на перечисленные выше в разных аспектах преимущества, использование электронных документов также рождает следующие проблемы. К ним можно отнести: вопросы безопасности данных, возможность манипуляции с электронными доказательствами, а также доступность цифровых технологий для всех слоев населения, и что не мало важно, степень синхронизации с “бумажным” юридическим миром, уровень взаимодействия с параллельными юридическими структурами, организациями, ведомствами, ведущими коллективную работу, под своими юрисдикциями для общего блага.

Заключение.

Ведение электронного документооборота в уголовном, гражданском и административном судопроизводстве является неизбежным шагом в направлении глобальной цифровизации общества. Внедрение технологий должно сопровождаться обязательной разработкой соответствующих правовых норм и тщательными мерами по обеспечению безопасности и доступности

электронных документов для всех участников судебных процессов.

СПИСОК ЛИТЕРАТУРЫ:

1. Ковердяева, Т. Ю. Использование электронных документов в уголовном, гражданском, административном судопроизводстве / Т. Ю. Ковердяева. — Текст : непосредственный // Молодой ученый. — 2022. — № 47 (442). — С. 212-215. — URL: <https://moluch.ru/archive/442/96787/> (дата обращения: 21.11.2023).;
2. Уголовно-процессуальный кодекс Российской Федерации от 18 декабря 2001 г. № 174 — ФЗ: по сост. на 06 марта 2019 г. // Собрание законодательства Российской Федерации. — 2001. — № 52. — Ст. 4921 (дата обращения: 21.11.2023);
3. Рыжов К. Б. Принцип свободной оценки доказательств и его реализация в гражданском процессе (науч. ред. В. В. Ярков). — «Инфотропик Медиа», 2012 г. С.152. (дата обращения: 21.11.2023);
4. Левенкова, Е. С. Понятие и признаки электронных доказательств в гражданском и арбитражном процессах / Е. С. Левенкова. — Текст : непосредственный // Молодой ученый. — 2019. — № 23 (261). — С. 481-483. — URL: <https://moluch.ru/archive/261/60244/>;
5. Мальцева, О. А. Допустимость использования электронных документов в качестве доказательства в гражданском процессе / О. А. Мальцева, Н. И. Рзаев. — Текст : непосредственный // Молодой ученый. — 2015. — № 22 (102). — С. 611-613. — URL: <https://moluch.ru/archive/102/23357/> (дата обращения: 21.11.2023).;
6. Латыпова, Р. Т. Проблема соотношения бумажного и электронного документооборота / Р. Т. Латыпова. — Текст : непосредственный // Молодой ученый. — 2016. — № 1 (105). — С. 405-408. — URL: <https://moluch.ru/archive/105/24731/> (дата обращения: 21.11.2023).;

Kozlovskiy V.V.

Moscow Financial-Industrial University Synergy

(Moscow, Russia)

**USE OF ELECTRONIC DOCUMENTS IN CRIMINAL,
CIVIL, ADMINISTRATIVE PROCDINGS**

***Abstract:** with the development of information technologies and global digitalization of modern society as a whole, the issue of using electronic document management in criminal, civil, as well as administrative proceedings is becoming more and more relevant. Judicial reforms of the last decade keep pace with time and scientific and technological progress. In this article we will consider the advantages and disadvantages of the transition to electronic documents, as well as the impact of this process on the efficiency of legal proceedings.*

***Keywords:** criminal proceedings, civil proceedings, administrative proceedings, electronic documents.*

УДК 34

Листарова П.И.

студент 3 курса юридического факультета
Тольяттинского государственного университета
(г. Тольятти, Россия)

ЮРИДИЧЕСКАЯ ОТВЕТСТВЕННОСТЬ ГОСУДАРСТВЕННЫХ СЛУЖАЩИХ

***Аннотация:** статья проводит всесторонний анализ юридической ответственности, которая возлагается на государственных служащих. В работе рассматриваются ключевые аспекты и принципы, определяющие рамки ответственности служащих в государственном секторе. Автор делает акцент на важности соблюдения законодательства и этических стандартов в деятельности госслужащих, подчеркивая последствия нарушений, включая административные, уголовные и гражданско-правовые санкции.*

В статье также освещаются нормативно-правовые акты, регулирующие деятельность государственных служащих, и обсуждаются недавние изменения в законодательстве. Особое внимание уделяется анализу судебной практики по делам, связанным с нарушениями государственными служащими, что позволяет лучше понять, как принципы ответственности применяются на практике.

***Ключевые слова:** юридическая ответственность, государственные служащие, законодательство, административные санкции, уголовная ответственность, гражданско-правовые санкции, соблюдение законов, этические стандарты, государственное управление, судебная практика.*

Сегодня государственная служба Российской Федерации определяется по законодательству как профессиональная служебная деятельность граждан по обеспечению исполнения полномочий различного рода субъектов, наделенных осуществлением государственной власти. Исходя из этого можно утверждать о важности субъектов, которые составляют эту деятельность. Продуктивность

лиц, служащих России и воплощающих свои профессиональные полномочия, позволяет сохранить ценности общества и соблудности порядок и законопослушность в государстве.

И обратный эффект тоже имеет место быть: если стражи порядка показывают своим примером принятие коррупции, пренебрежение законом, то государственная власть теряет свою значимость в глазах граждан. Дальнейшее развитие событий сулит образование недоверия к правоохранительным органам, а также отказ от сотрудничества и помощи. Когда должностное лицо злоупотребляет своими полномочиями, то следует принять особые меры пресечения такого рода действий. Юридическая ответственность – один из выхода в этой ситуации [3].

Меры пресечения правонарушений у служащих государству лиц обязательно имеет комплексный субъект в составе, так как существует несколько видов службы государству. К таким видам относят:

- государственная гражданская служба (имеет главную цель - поддержать авторитет государства и организовать в стране демократию),
- военная государственная служба (главная цель - защита прав и свобод, а также суверенитета государства),
- правоохранительная государственная служба (главная цель – обеспечение порядка в обществе, сохранение закона).

79-ФЗ РФ от 27 июля 2004 года «О государственной гражданской службе Российской Федерации» включает в себя: определение сферы деятельности служащих граждан, установление организационной структуры гражданской службы, список прав и обязанностей [2].

Государственная служба в совокупности со своими особенностями и правилами деятельности характеризуется как достаточно закрытая сфера, содержащая информацию, недоступную для разглашения. Несмотря на свою секретность в некотором роде, государство не стремится к полному контролю населения, наоборот, позволяет себе ослабить его. Такого рода тенденция обязывает законодательство совершенствоваться, обучаться и прогрессировать в

плане рекомендаций проверок надзорным органам, а также создавать новые меры ответственности за нарушение установленных норм [1]. Исходя из опыта мировых коллег можно задуматься о раскрытии достоверных фактов о зарплате государственных деятелей и их доходах за границей. Определенные санкции позволят лучше соблюдать данную практику, вызывая у собственного народа доверие и уважение.

Если говорить о современном обществе Российской Федерации, то оно достаточно строго реагирует на правонарушения со стороны государства, что подвергает законотворческий процесс изобретать новые меры юридической ответственности. С коррупцией государство борется особым образом, не позволяя ей распространять свое влияние всюду. Существует также специальный реестр коррупционеров, в который входят все уволенные должностные лица, деятельность которых прямым образом связана с самой коррупцией. 423-ФЗ РФ от 2 декабря 2017 «О внесении изменений в отдельные законодательные акты Российской Федерации в части использования государственных информационных систем на государственной гражданской службе Российской Федерации» регламентирует данные установки в обществе.

Статья 57 Федерального закона Российской Федерации от 27 июля 2004 года № 79-ФЗ «О государственной гражданской службе» содержит дефиницию дисциплинарного проступка, который является прямым основанием для применения меры ответственности. Законодатель устанавливает проступок, если он не исполнен либо же исполнен не надлежащим образом по его вине с учетом возложенных на него должностных обязанностей [4]. Пункт 1.1 части 1 статьи 37 данного закона определяет незаменяемое дисциплинарное взыскание, которое состоит в увольнении из-за утраченного доверия. Данное взыскание регламентируется статьей 59.2. Поскольку содержание данной статьи не говорит о некомпетентности лица, которое не исполнило или исполнило не надлежащим образом, возложенные на него обязанности, то и показатели эффективной работы госслужащего не содержат в себе правового значения.

Наше мнение заключается в том, что утраченное доверие из-за некомпетентности государственного служащего, а следом его неэффективная работоспособность, должна восприниматься также серьезно, как и другие правонарушения похожего типа. Для исключения снижения эффективности работы служащих необходимо установить особый контроль за всей служебной деятельностью. Продуктивность работника службы государству должна проверяться особым образом. Качество и результат деятельности – одни из важнейших факторов для стабильности в стране, соблюдения законов и сплоченному сотрудничеству в цепи общество-государство. Меры ответственности должны влиять на улучшение эффективности деятельности государственной службы, на ее развитие и совершенствования со стороны работников.

Чем меньше уровень ценности правовой культуры в общности госслужащих, их пренебрежение законом, тем выше контроль над инициативой властных субъектов. Для регулирования интересов субъектов, защиты их прав и свобод, а также для искоренения превышения должностных полномочий существуют процессуальные нормы.

Для изменения данной практики вводятся требования, обязательные к исполнению, они включают примеры случаев с установленными нарушениями. Мы хотим предложить к разработке контрольно-надзорный уполномоченный орган, который будет осуществлять вневедомственные проверки для выявления признаков некомпетентности и неэффективности в работе государственных служащих. Выявленные случаи предполагают связь с нарушением или пренебрежением процессуальных норм при воплощении своей профессиональной деятельности или с несоблюдением особенно важных реквизитов в составлении юридически значимых актов, такие проступки сигнализируют о не профессионализме лица, служащего государству.

По итогу проверок имеющиеся результаты становятся веским основанием для вынесения предупреждения госслужащему, после которого следует более серьезная мера ответственности – лишение имеющихся должностных

полномочий. Меры ответственности, закрепленные и утвержденные на законодательном уровне, станут стимулом работодателя не способствовать скрытию нарушения у его сотрудников, количество правонарушений должно значительно сократиться на фоне принятого законопроекта. Конечно, говорить о полном решении проблем не стоит, так как специально созданный отдельный орган надзора за порядком госслужащих в полной мере уследить не сможет, в отличие от непосредственного начальства. Исходя из этого следует вывод, что заключительное слово при выявлении нарушения закона должно оставаться за работодателем. В его полномочия следует внести вынесение выговора, замечания или отстранение от должностных обязанностей до решения суда. Если говорить о более серьезных мерах ответственности, то санкции такого рода как увольнение или штраф должны закрепляться за установленным надзорным органом в законе.

В контексте государственной службы, где у многих служащих наблюдается недостаток знаний в области законодательства и присутствует культура, способствующая применению правовых уловок, установление процессуальных норм приобретает особую важность. Эти нормы выполняют ключевую роль в ограничении произвольного применения полномочий. Они не только защищают права и законные интересы граждан, но и служат эффективным инструментом для предотвращения злоупотреблений со стороны должностных лиц [5]. Это подчеркивает значимость строгого соблюдения процессуальных норм в государственном управлении.

В современных условиях актуализируется потребность в укреплении процессуальной составляющей в системе ответственности государственных служащих. В процессе анализа данной системы был выявлен недостаток четко определенных процессуальных требований, что создает условия для произвольного использования дискреционных полномочий руководителями. Практика показывает, что руководители обладают значительными возможностями по решению о привлечении или не привлечении своих подчиненных к ответственности, что может приводить к злоупотреблениям.

Таким образом, недостаток строгих процессуальных норм и превалирование дискреционных полномочий усиливают риск неправомерных действий со стороны руководителей. В текущей ситуации, руководство отделов или ведомств, несущее ответственность за управление государственными служащими, не обязано предоставлять обоснования своих решений относительно привлечения к ответственности, что подчеркивает необходимость реформирования системы в целях повышения ее эффективности и справедливости.

Внедрение обязательных требований, уточняющих конкретные ситуации и перечень нарушений, может способствовать изменению сложившейся практики. Эти требования предполагают четкое определение запрещенных действий и ситуаций. Для выявления признаков неэффективности и некомпетентности государственных служащих предусматривается проведение вневедомственных проверок контрольно-надзорными органами. Эти органы также будут наделены полномочиями для организации и структурирования данных проверок [6].

К примерам профессиональной непригодности можно отнести несоблюдение процессуальных норм, игнорирование необходимых процедур в рабочей деятельности и ошибки в оформлении юридически значимых документов. Эти аспекты свидетельствуют о недостаточной квалификации и профессионализме в профессиональной сфере.

Результаты вневедомственных проверок могут послужить основанием для выдачи официального предупреждения государственным служащим, особенно в случаях систематического проявления некомпетентности, с последующей угрозой дисциплинарной ответственности. Уменьшение числа служебных нарушений, скрываемых руководством от сотрудников, предполагает введение конкретных мер ответственности, требующих от служащих соблюдения четко оформленных инструкций и процедур. Однако такой подход не является исчерпывающим, так как централизованные государственные органы не способны обеспечить постоянный контроль за

деятельностью каждого сотрудника, в отличие от их непосредственного руководства.

В этом контексте предлагается уникальная тактика, которая включает в себя возложение обязанности на непосредственные руководящие органы за применение дополнительных дисциплинарных мер, таких как замечания и выговоры. Кроме того, контрольно-надзорным органам может быть предоставлена возможность применять более жесткие меры, вплоть до досрочного прекращения полномочий служащего, для усиления эффективности контроля и повышения ответственности на всех уровнях государственной службы.

Таким образом, вышеперечисленные меры ответственности ведут к исправной и эффективной работе служебных органов государства, слаженной связи между служащими лицами и обществом в целом. Прозрачность деятельности государства способствует усилению доверия со стороны граждан, что в будущем дает стабильность и развивающееся общество. Следующие цели будут достигнуты с помощью установленных мер ответственности:

- слияние закона с жизнью граждан,
- особое доверие общества к органам власти,
- усиленный авторитет государственных служащих в глазах населения страны,
- безусловное торжество справедливости и искоренение правонарушений,
- эффективное повышение профессионализма государственных служащих,
- осязаемая обществом польза работы госслужащих.

СПИСОК ЛИТЕРАТУРЫ:

1. Алексеев И.А. К вопросу о становлении и развитии российского законодательства о юридической ответственности органов публичной власти. Муниципальная служба: правовые вопросы. 2019. № 3. - с. 27–31.;

2. Буравлев Ю.М. Юридическая ответственность государственных служащих, обусловленная оценкой эффективности служебной деятельности. Государственная власть и местное самоуправление. 2020. № 4. - с. 32–35.;
3. Гришковец А.А. Административная ответственность государственных гражданских служащих: состояние и перспективы развития. Административное право и процесс. 2018. № 2. - С. 38–48.;
4. Диалектическое противоречие. М.: Политиздат, 2018. – с. 343;
5. Касаева Т.В. Роль государственных служащих в механизме современного Российского государства. Саратов: СЮИ, 2019. – с. 227;
6. Комахин Б.Н. Развитие государственно-служебной деятельности на основе политики модернизации: административно-правовой аспект: Монография. М.: РЕГЕНС, 202018. – с.436 с.

Listarova P.I.

Togliatti State University

(Togliatti, Russia)

LEGAL RESPONSIBILITY OF CIVIL SERVANTS

***Abstract:** the article provides a comprehensive analysis of the legal responsibility that is imposed on civil servants. The paper examines the key aspects and principles that define the framework of responsibility of employees in the public sector. The author emphasizes the importance of compliance with legislation and ethical standards in the activities of civil servants, emphasizing the consequences of violations, including administrative, criminal and civil penalties.*

***Keywords:** legal responsibility, civil servants, legislation, administrative sanctions, criminal liability, civil sanctions, compliance with laws, ethical standards, public administration, judicial practice.*

УДК 343.6

Марин А.С.

студент 3 курса заочной формы обучения магистерской программы

«Уголовное право, уголовный процесс»

Смоленский государственный университет

(г. Смоленск, Россия)

СРАВНИТЕЛЬНО-ПРАВОВОЙ АНАЛИЗ УБИЙСТВА В РОССИИ И КИТАЕ

***Аннотация:** в работе проведён сравнительно-правовой анализ убийства в России и в Китае. Были проанализированы составы убийств в уголовном законодательстве РФ и КНР. Выявлены особенности этого преступления, рассмотрена ответственность за его совершение.*

***Ключевые слова:** уголовное право России, уголовное право Китая, уголовная ответственность, преступления против жизни, убийство.*

Жизнь: многогранный феномен, который вызывает интерес и изучение ученых разных областей. Вне зависимости от того, какой подход мы выбираем – естественно-научный, философский или социальный – понятие жизни остается одним из самых сложных. Уголовное право не претендует на создание определения жизни. Его основная задача – обеспечить порядок и справедливость в обществе, защищая права и свободы людей. Уголовное право определяет правила, которые должны соблюдаться, чтобы обеспечить безопасность и благополучие общества в целом.

Преступления против жизни являются одной из наиболее серьезных угроз для всего человечества. На протяжении своей истории государства сталкивались с этой проблемой и предпринимали меры для борьбы с такими страшными преступлениями. В настоящее время, каждая страна имеет своё собственное уголовное законодательство, которое имеет правовые нормы, касающиеся

преступлений против жизни. В статье будет проведён сравнительный анализ самого опасного преступления против жизни в Российской Федерации и Китайской Народной Республике – убийства.

Россия и Китай ежедневно сталкиваются с проблемой убийства среди граждан. В России убийство регулируется Уголовным кодексом, который содержит статьи, касающиеся этого преступления. Законодательство предусматривает различные виды наказания, включая лишение свободы и даже смертную казнь в определенных случаях. В Китае также существуют законы, регулирующие убийство. Основным законодательный акт в этой области – Уголовный кодекс Китайской Народной Республики. Законодательство Китая также предусматривает серьезные наказания для лиц, совершивших это преступление против жизни, включая лишение свободы и смертную казнь. Однако, смертная казнь в Китае применялась гораздо чаще, чем в России.

По структуре УК РФ и УК КНР примерно одинаковы – они также состоят из двух частей: общей и особенной. Общая часть содержит нормы, которые посвящены общим вопросам, именно в них содержатся: принципы уголовного права, понятие преступления, возраст уголовной ответственности, формы вины, понятие и виды наказания и др. В специальной части раскрывается сущность отдельных видов правонарушений, даются понятия некоторых из них и санкции за совершение того или иного вида преступления.

В отличие от УК РФ, который, безусловно, на первое место ставит интересы граждан и предусматривает преступления против жизни уже в самом начале особенной части, УК КНР на первое место ставит интересы безопасности государства, а рассматриваемые преступления нашло место лишь в четвертой главе особенной части. Это говорит о том, что в законодательстве КНР приоритет отдается государству, а не его гражданам и их интересам, в отличие от России.

Согласно статье 105 УК РФ, убийство – это умышленное причинение смерти другому человеку. Убийства в УК РФ условно можно разделить на следующие виды:

1) «Простые» убийства, предусмотренные ч.1 ст.105 УК РФ,

2) «Квалифицированные» убийства, предусмотренные в ч.2 ст.105 УК РФ,

3) «Привилегированные» убийства, предусмотренные в статьях 106, 107, 108 УК РФ.

«Простое» убийство, как уже было указано, содержится в ч. 1 ст.105 УК РФ. Убийства, совершенные без квалифицирующих признаков и без смягчающих обстоятельств относятся к этой категории. Такие убийства могут совершаться по мотивам мести, ненависти, зависти, неприязни. Наказанием за совершение «простого» убийства является лишение свободы на срок от шести до пятнадцати лет с ограничением свободы на срок до двух лет либо без такового.

Убийство будет считаться «квалифицированным», если оно совершено при наличии хотя бы одного из отягчающих обстоятельств, перечисленных в ч.2 ст.105 УК РФ. К таким обстоятельствам относятся:

1) убийство двух или более лиц,

2) убийство лица или его близких в связи с осуществлением данным лицом служебной деятельности или выполнением общественного долга,

3) убийство малолетнего или иного лица, заведомо для виновного находящегося в беспомощном состоянии, а равно сопряженное с похищением человека,

4) убийство женщины, заведомо для виновного находящейся в состоянии беременности,

5) убийство, совершенное с особой жестокостью,

6) убийство, совершенное общеопасным способом,

7) убийство по мотиву кровной мести,

8) убийство, совершенное группой лиц, группой лиц по предварительному сговору или организованной группой,

9) убийство из корыстных побуждений или по найму, а равно сопряженное с разбоем, вымогательством или бандитизмом,

10) убийство из хулиганских побуждений,

11) убийство с целью скрыть другое преступление или облегчить его совершение, а равно сопряженное с изнасилованием или насильственными действиями сексуального характера,

12) убийство по мотивам политической, идеологической, расовой, национальной или религиозной ненависти или вражды либо по мотивам ненависти или вражды в отношении какой-либо социальной группы,

13) убийство в целях использования органов или тканей потерпевшего.

Наказанием за совершение «квалифицированного» является лишения свободы на срок от восьми до двадцати лет с ограничением свободы на срок от одного года до двух лет, либо пожизненное лишение свободы, либо смертная казнь.

К «привилегированным» относятся следующие убийства:

- 1) Убийство матерью новорожденного ребенка (ст.106 УК РФ),
- 2) Убийство, совершенное в состоянии аффекта (ст.107 УК РФ),
- 3) Убийство, совершенное при превышении пределов необходимой обороны либо при превышении мер, необходимых для задержания лица, совершившего преступление (ст.108 УК РФ).

Каждое из перечисленных «привилегированных» убийств имеет свою санкцию, однако наказание за совершение такого деяние, значительно меньше, чем наказание за совершение любого другого убийства.

Первым преступлением четвёртой главы особенной части УК КНР является умышленное убийство. Данное деяние предусмотрено статьей 232 УК КНР. Ни в данной статье, ни в уголовном кодексе КНР не раскрывается понятие «умышленное убийство». Лицо, совершившее умышленное убийство, при отсутствии смягчающих обстоятельств, наказывается смертной казнью, бессрочным лишением свободы или лишением свободы на срок свыше 10 лет.

Статья 232 УК КНР, кроме умышленного убийства, предусматривает ответственность за умышленное убийство, совершенное при смягчающих обстоятельствах. Стоит отметить, что Уголовный кодекс Китая (УК КНР) предусматривает только два вида смягчающих наказание обстоятельств: это явка

с повинной и искупление бывшими заслугами [3, с. 15]. При смягчающих обстоятельствах, умышленное убийство наказывается лишением свободы на срок от 3 до 10 лет.

УК КНР не регламентирует убийство ребенка как самостоятельный состав преступления, в отличие УК РФ. Данное деяние будет рассматриваться по ст.232 УК КНР.

Хоть и в УК КНР отсутствуют квалифицированные и привилегированные составы убийств, однако при вынесении приговора, суд даёт оценку тому, имеются ли в действиях виновного смягчающие или отягчающие обстоятельства, ориентируясь на субъективные признаки преступления, что влияет на размер наказания.

Сравнительный анализ преступлений против жизни в РФ и КНР показывает, что между уголовными положениями, связанными с убийством, существуют как общие черты, так и существенные различия. Эти различия обусловлены различными политическими, экономическими и социальными условиями в этих странах.

Важно отметить, что преступления против жизни, особенно убийство, являются мировой проблемой, и каждое государство должно прилагать все усилия для защиты своих граждан. Регулирование таких преступлений требует постоянного обновления законодательства и улучшения работы правоохранительных органов.

СПИСОК ЛИТЕРАТУРЫ:

1. Уголовный кодекс Российской Федерации 1996 г. (ред. от 04.08.2023 г.) // СПС «КонсультантПлюс» [Электронный ресурс]. URL: https://www.consultant.ru/document/cons_doc_LAW_10699 (дата обращения: 15.11.2023).;
2. Уголовный кодекс Китайской Народной Республики // Посольство Китайской Народной Республики в Российской Федерации [Электронный

ресурс]. URL: http://ru.china-embassy.gov.cn/rus/zfhz/zgflyd/201601/t20160111_3149373.htm (дата обращения: 21.11.2023).;

3. Смягчающие обстоятельства в уголовном праве России: учебное пособие / А. В. Зарубин. — Санкт-Петербург: Санкт Петербургский юридический институт (филиал) Университета прокуратуры Российской Федерации, 2022. — 83 с.;

4. Мулюков Ф.Б., Ибрагимов А.Г. Наказание за преступления против личности по Уголовному кодексу Китая // Учен. зап. Казан. ун-та. Сер. Гуманит. науки. – 2018. – Т. 160, кн. 2. – с. 487–496.

Marin A.S.

Smolensk State University

(Smolensk, Russia)

COMPARATIVE LEGAL ANALYSIS OF MURDER IN RUSSIA AND CHINA

***Abstract:** the paper presents a comparative legal analysis of murder in Russia and China. The compositions of murders in the criminal legislation of the Russian Federation and the People's Republic of China were analyzed. The features of this crime are revealed, the responsibility for its commission is considered.*

***Keywords:** criminal law of Russia, China criminal law, criminal liability, crimes against life, murder.*

УДК 342

Медяник М.С.

студент магистратуры, 1 курс юридического факультета

МФПУ «Синергия»

(г. Москва, Россия)

МЕРЫ АДМИНИСТРАТИВНОГО ПРИНУЖДЕНИЯ: ПОНЯТИЕ, ВИДЫ И ПРОБЛЕМА ИХ РЕАЛИЗАЦИИ

Аннотация: в данной работе предоставляется понятие административного правонарушения, приводится классификация видов административного принуждения и изучается проблема реализации мер административного принуждения.

Ключевые слова: административное право, административное принуждение, административное правонарушение.

Административное принуждение – метод государственного управления, основанный на нормах административного права, совокупность средств психического, физического и иного воздействия, применяемых уполномоченными субъектами в установленном процессуальном порядке в целях обеспечения общественного порядка и общественной безопасности. Принуждение всегда персонифицировано, то есть применяется к определённому лицу. Административное принуждение представляет собой систему мер принудительного воздействия, применяемых органами исполнительной власти и другими уполномоченными субъектами к лицам, совершившим противоправное деяние. В некоторых случаях меры принуждения могут применяться без противоправного деяния. АП может применяться с целью предупреждения противоправного деяния, с целью нейтрализации негативных обстоятельств не связанных с деятельностью людей.

Таким образом, меры административного принуждения можно классифицировать на пять основных групп. Так как административное

принуждение применяется чаще всего в связи с правонарушением, целесообразно соблюсти хронологический порядок в зависимости от стадий совершения правонарушения. В этом случае классификация будет иметь следующие виды:

- административно-предупредительные меры,
- меры административного пресечения,
- меры, обеспечивающие производство по делам об административных правонарушениях,
- административные наказания,
- административно-восстановительные меры.

1. На первом месте административно-предупредительные меры. Из названия можно сделать вывод о том, что эти меры административного принуждения (единственные) могут применяться тогда, когда административное правонарушение еще не совершено и они применяются как раз в целях их предупреждения или выявления. Кроме того, эта группа мер может применяться и в связи с государственной необходимостью. Следует отметить, что с помощью рассматриваемых мер административного принуждения возможно предупредить абстрактное правонарушение конкретного вида. Конкретность вида предупреждаемого административного правонарушения определяется ситуацией, в которой эти меры применяются. Ситуация должна давать основания реально опасаться совершения административного правонарушения именно этого конкретного вида. К административно-предупредительным мерам административного принуждения относятся:

- проверка документов,
- остановка транспортного средства,
- досмотр вещей, личный досмотр (например, в аэропорту),
- медицинское освидетельствование,
- прекращение, ограничение движения транспортных средств и т.д.

2. Второй группой мер административного принуждения являются меры административного пресечения. Они применяются, когда правонарушение непосредственно находится в стадии совершения и с помощью этих мер оно пресекается (откуда можно сделать вывод о том, что применение мер принуждения после окончания правонарушения не может носить пресекательный характер, и эти меры будут относиться к другим группам мер административного принуждения).

Пресечь правонарушение можно путем применения двух видов мер административного пресечения: мер специального пресечения и мер процессуального пресечения. К мерам специального пресечения относятся меры, содержание которых охватывает применение мер физического воздействия на правонарушителя:

требование прекратить неправомерные действия,
применение физической силы,
применение специальных средств,
применение оружия.

Следует отметить, что меры специального пресечения может применять довольно узкий круг лиц. В связи с тем, что по своему характеру эти меры принуждения являются суровыми, государственно-властными полномочиями по их применению наделен узкий круг милитаризированных государственных служащих. Достаточно заметить, что единственной мерой государственного принуждения, охватывающей законное лишение жизни человека, сегодня в Российской Федерации является именно мера специального пресечения – применение оружия.

К мерам процессуального пресечения относятся меры административного принуждения, применение которых непосредственно физического воздействия на правонарушителя не оказывают, но по своему характеру направлены на пресечение правонарушения, находящегося в стадии совершения. К таким мерам относятся:

доставление,

изъятие предметов (частично или полностью изъятых из гражданского оборота),

запрещение эксплуатации транспортных средств и т.д.

3. После пресечения правонарушения необходимо установить все обстоятельства правонарушения, необходимые для привлечения виновного к ответственности. Для этого законом предусмотрена возможность применения мер административного принуждения. В главе 27 Кодекса РФ об административных правонарушениях эти меры называются мерами обеспечения производства по делу об административном правонарушении. Цель применения названных мер административного принуждения указана в их названии: обеспечить производство по делу об административном правонарушении. К ним относятся:

- 1) доставка,
- 2) административное задержание,
- 3) личный досмотр, досмотр вещей, досмотр транспортного средства, находящихся при физическом лице осмотр принадлежащих юридическому лицу помещений, территорий, находящихся там вещей и документов,
- 4) изъятие вещей и документов,
- 5) отстранение от управления транспортным средством соответствующего вида,
 - 5.1) освидетельствование на состояние алкогольного опьянения,
 - 6) медицинское освидетельствование на состояние опьянения,
 - 7) задержание транспортного средства, запрещение его эксплуатации,
 - 8) арест товаров, транспортных средств и иных вещей,
 - 9) привод,
 - 10) временный запрет деятельности.

4. После установления всех обстоятельств дела на лицо, виновное в совершении правонарушения, налагается санкция за правонарушение (мера ответственности). Эти санкции (их 9) называются административными наказаниями. Перечень наказаний может быть расширен только Кодексом РФ

об административных правонарушениях, но не правоприменителем. Кодекс к видам административных наказаний относит:

- 1) предупреждение,
- 2) административный штраф,
- 3) возмездное изъятие орудия совершения или предмета административного правонарушения,
- 4) конфискация орудия совершения или предмета административного правонарушения,
- 5) лишение специального права, предоставленного физическому лицу,
- 6) административный арест,
- 7) административное выдворение за пределы Российской Федерации иностранного гражданина или лица без гражданства,
- 8) дисквалификация,
- 9) административное приостановление деятельности.

5. И, наконец, в ряде случаев после привлечения лица к административной ответственности возникает необходимость восстановления нарушенного правонарушением чьего-либо права. С этой целью законодатель допускает применение мер административного принуждения. Их называют административно-восстановительными:

- снос самовольно возведенных строений,
- административное выселение из самовольно занятого помещения,
- возложение обязанности возместить причиненный ущерб (ст. 4.7 КоАП РФ) и т.д.

Некоторые авторы, отрицая существование административно-восстановительных мер, полагают, что названные меры имеют пресекательную сущность и «растворяются» в мерах административного пресечения. Действительно, помимо восстановления нарушенного правонарушением права снос самовольно возведенных строений и административное выселение из самовольно занятого помещения имеют и пресекательную сущность, поскольку направлены и на пресечение дпящегося правонарушения, но возложение

обязанности возместить причиненный ущерб (ст. 4.7 КоАП РФ) имеет только одну цель – восстановительную.

Здесь следует отметить, что одна мера административного принуждения (как в рассмотренном выше случае) может одновременно преследовать несколько целей и по этому основанию может быть отнесена к нескольким группам мер административного принуждения.

Кроме того, одна и та же мера административного принуждения в различных случаях может быть направлена на достижение различных целей и, таким образом, относиться к различным группам мер административного принуждения. Примером может служить такая мера административного принуждения, как остановка сотрудником милиции транспортного средства. Когда основанием остановки будет отсутствие на лобовом стекле автомобиля талона о прохождении технического осмотра, эта мера применяется для выявления правонарушения и относится к мерам административно-предупредительным. Когда основанием остановки будет наличие у транспортного средства явно выраженных серьезных неисправностей определенного вида, целями ее применения являются пресечение правонарушения и предупреждение наступления вредных последствий (государственная необходимость). В этих случаях остановка транспортного средства одновременно относится к двум группам мер административного принуждения: административно-предупредительным и административно-пресекательным. Когда транспортное средство будет остановлено непосредственно после совершения его водителем правонарушения, цель ее применения – обеспечение привлечения водителя к юридической ответственности. Сама же остановка транспортного средства здесь будет отнесена к группе мер, обеспечивающих производство по делу об административном правонарушении.

СПИСОК ЛИТЕРАТУРЫ:

1. Конституция Российской Федерации (принята всенародным голосованием 12.12.1993) (с учетом поправок, внесенных Законами РФ о поправках к Конституции РФ от 21.07.2014 N 11-ФКЗ);
2. Кодекс российской Федерации об Административных правонарушениях от 30.12.2001 № 195-ФЗ от 30.12.2001 N 195-ФЗ (принят ГД ФС РФ 20.12.2001) (действующая редакция от 22.10.2014);
3. Агапов А.Б. Административная ответственность: Учебник. М.: Статут, 2011.;
4. Алехин А.П., Кармолицкий А.А., Козлов Ю.М. Административное право Российской Федерации: Учебник. М.: Зерцало, 2012. 911с.;
5. Административное право: учебник /под ред. Л.Л. Попова. - М.: Юристъ, 2011.;
6. Административное право : учеб. для вузов. - 2-е изд., изм. и доп. / Д.Н. Бахрах [и др.]. - М.: Норма, 2012.

Medyanik M.S.

Moscow University Synergy

(Moscow, Russia)

**MEASURES OF ADMINISTRATIVE COERCION: CONCEPT, TYPES
AND PROBLEM OF THEIR IMPLEMENTATION**

Abstract: in this paper, the concept of an administrative offense is presented, the classification of types of administrative coercion is given and the problem of implementing administrative coercion measures is studied.

Keywords: administrative law, administrative coercion, administrative offense.

УДК 343.83 *Мирошниченко Е.А., Огородников В.И.*

Мирошниченко Е.А.

помощник начальника главного управления
по правовой работе - начальник юридической службы
ГУФСИН России по Ростовской области
(г. Ростов-на-Дону, Россия)

Научный руководитель:

Огородников В.И.

доктор юридических наук, профессор
профессор кафедры управления и организации деятельности УИС
юридический факультет
Академия ФСИН России
(г. Рязань, Россия)

**ОРГАНИЗАЦИОННО-ПРАВОВЫЕ АСПЕКТЫ
ПРИНУДИТЕЛЬНЫХ РАБОТ
КАК ВИДА УГОЛОВНОГО НАКАЗАНИЯ**

Аннотация: актуальность темы исследования заключается в расширяющейся на постоянной основе практике применения одного из видов наказания, такого как принудительные работы. В статье указаны основные проблемы, возникающие в процессе исполнения наказания в виде принудительных работ. Автором обращено внимание на отсутствие в настоящее время комплексных организационно-правовых исследований, направленных на изучение всесторонних процессов, возникающих при отбывании наказания в исправительных центрах.

Ключевые слова: исправительный центр, исправительные учреждения, осужденные, исполнение наказания, нарушение законодательства.

Уголовный кодекс (далее - УК РФ) [1] в частности ст.44 содержит исчерпывающий перечень всех имеющихся видов уголовных наказаний, расположив их от более мягкого к более строгому. В целях восстановления социальной справедливости, исправления осужденных и предупреждения совершения новых преступлений применяются уголовные наказания. Уголовное наказание всегда связано с ограничением либо временным лишением граждан некоторых основных прав и свобод. В соответствии с ч.3 ст.55 Конституции Российской Федерации [2] права и свободы человека и гражданина могут быть ограничены федеральным законом только в той мере, в какой это необходимо в целях защиты основ конституционного строя, нравственности, здоровья, прав и законных интересов других лиц, обеспечения обороны страны и безопасности государства.

Правовой основой является Уголовный кодекс Российской Федерации, Уголовно-процессуальный кодекс Российской Федерации (УПК РФ), Уголовно-исполнительный кодекс Российской Федерации (УИК РФ), Федеральный закон от 15 июля 1995 года № 103-ФЗ «О содержании под стражей подозреваемых и обвиняемых в совершении преступлений», Закон Российской Федерации от 2 июля 1992 года № 3185-1 «О психиатрической помощи и гарантиях прав граждан при ее оказании». Специальные нормы, регламентирующие отдельные вопросы деятельности органов уголовно-исполнительной системы при исполнении наказаний, как связанных, так и не связанных с лишением свободы, содержат следующие законодательные акты: Закон Российской Федерации от 21 июля 1993 года № 5473-1 «Об учреждениях и органах, исполняющих уголовные наказания в виде лишения свободы», Федеральный закон от 25 июля 1998 года № 128-ФЗ «О государственной дактилоскопической регистрации в Российской Федерации», Федеральный закон от 3 декабря 2008 года № 242-ФЗ «О государственной геномной регистрации в Российской Федерации», Федеральный закон от 10 июня 2008 года № 76-ФЗ «Об общественном контроле за обеспечением прав человека в местах принудительного содержания и о содействии лицам, находящимся в местах принудительного содержания» [3].

Однако несмотря на обширную нормативную базу по исправительным учреждениям другого вида (далее - ИЦ) просматривается отсутствие в настоящее время комплексных организационно-правовых исследований, направленных на изучение всесторонних процессов, возникающих при отбывании наказания в исправительных центрах.

Также, не установлены в полном объеме проблемы, связанные с регламентацией и применением принудительных работ как вид уголовного наказания, которые в настоящее время существенно усложняют правоприменительную и служебную деятельность сотрудника исправительных центров, что подтверждает так же актуальность данной выбранной темы.

Кроме того, актуальны вопросы, стоящие перед исправительными центрами, связанные с трудоустройством осужденных, ограниченностью рынка труда в местах расположения и близости дислокаций исправительных центров, что создает значительный дефицит соответствующих вакансий для трудоустройства осужденных, на установление порядка процедуры привлечения осужденных, отбывающих наказание в исправительных центрах к труду. Кроме того, в законодательстве не указаны исчерпывающие факторы, влияющие на определение объектов для отбывания принудительных работ, не прописана процедура удержания заработка осужденных [4 с.13]. С 01.01.2017 ФСИН России приступила к исполнению наказания в виде принудительных работ. Главной целью данного наказания является исправление и ресоциализация осужденных через привлечение их к труду, что позволяет осужденному обеспечивать себя, возмещать вред, причиненный преступлением, возмещать затраты исправительных центров на коммунально-бытовое обслуживание, получать навыки и умения, которые он может реализовать после отбывания наказания. В целом введение нового наказания - принудительных работ, лежит в концептуальной парадигме гуманизации пенитенциарной системы РФ. Тем не менее, реализация принудительных работ выявила немало проблем в ходе правоприменительной практики, что серьезно ограничивает область их применения. Основным проблемным вопросом

является назначение наказания в виде принудительных работ, в соответствии со ст.80 УК РФ, в качестве замены лишения свободы на более мягкий вид наказания лицам, ранее неоднократно судимым за тяжкие и особо тяжкие преступления, а также имевшим в период отбывания наказания в виде лишения свободы нарушения Приказа Минюста России от 04.07.2022 N 110 «Об утверждении Правил внутреннего распорядка следственных изоляторов уголовно-исполнительной системы, Правил внутреннего распорядка исправительных учреждений и Правил внутреннего распорядка исправительных центров уголовно-исполнительной системы» (далее - ПВР). В связи с этим осужденные, прибывающие в ИЦ, допускают нарушения ПВР и злостные нарушения [5].

Вместе с тем в условиях расширения практики назначения наказаний, не связанных с изоляцией осужденного от общества, система общественных отношений, возникающих в процессе исполнения принудительных работ как альтернатива лишению свободы, между осужденными и руководством исправительных центров уголовно-исполнительной системы, предусмотренные соответствующими диссертационные исследования не разрабатывались.

Таким образом, подтверждается актуальность всестороннего изучения процессов, содержащих в институте принудительных работ, что требует дальнейшей проработки и совершенствования с учетом возникающих проблем в правоприменительной практике.

СПИСОК ЛИТЕРАТУРЫ:

1. Уголовный кодекс Российской Федерации от 13.06.1996 № 63-ФЗ (ред. от 29.12.2022) // Собрание законодательства РФ. – 17.06.1996;
2. Конституция Российской Федерации (принята всенародным голосованием 12.12.1993) (с учетом поправок, внесенных Законами РФ о поправках к Конституции РФ от 30.12.2008 № 6-ФКЗ, от 30.12.2008 № 7-ФКЗ, от 05.02.2014 № 2-ФКЗ, от 21.07.2014 № 11-ФКЗ, от 14.03.2020 № 1-ФКЗ) //

«Официальный интернет-портал правовой информации» (www.pravo.gov.ru) от 4 июля 2020 г.;

3. Закон от 21.07.1993 № 5473-1 (ред. от 01.07.2021) «Об учреждениях и органах, исполняющих уголовные наказания в виде лишения свободы // Верховный Совет Российской Федерации от 19 августа 1993 г., N 33, ст. 1316;

4. Чернышенко Е.В. Организационно-правовые аспекты исполнения уголовного наказания в виде принудительных работ / Е. В. Чернышенко // Ведомости уголовно-исполнительной системы. – 2022. – № 7 (242). – С. 65-70.;

5. Об утверждении Правил внутреннего распорядка следственных изоляторов уголовно-исполнительной системы, Правил внутреннего распорядка исправительных учреждений и Правил внутреннего распорядка исправительных центров уголовно-исполнительной системы: приказ Министерства юстиции Российской Федерации от 04.07.2022 №110 (Зарегистрировано в Минюсте РФ 5 июля 2022 г.)// «Официальный интернет-портал правовой информации (pravo.gov.ru) от 6 июля 2022 г.;

6. Ложкина Л.В. Принудительные работы как вид наказания: вопросы назначения и исполнения // Вестник Удмуртского университета. Серия экономика и право 2021 №2. С.269

Miroshnichenko E.A., Ogorodnikov V.I.

Miroshnichenko E.A.

Federal Penitentiary Service of Russia in Rostov region

(Rostov-on-Don, Russia)

Scientific advisor:

Ogorodnikov V.I.

Academy of Federal Penitentiary Service of Russia

(Ryazan, Russia)

**ORGANIZATIONAL AND LEGAL ASPECTS OF FORCED
LABOR AS A TYPE OF CRIMINAL PUNISHMENT**

***Abstract:** the relevance of the research topic lies in the practice of applying one of the types of punishment, such as forced labor, which is constantly expanding. The article identifies the main problems that arise in the process of execution of punishment in the form of forced labor. The author draws attention to the current lack of comprehensive organizational and legal studies aimed at studying the comprehensive processes that arise when serving sentences in correctional centers.*

***Keywords:** correctional center, correctional institutions, convicts, execution of punishment, violation of legislation.*

УДК 34

Морковкина А.А.

Набережночелнинский институт
Казанский федеральный университет
(г. Набережные Челны, Россия)

**ГАРМОНИЗАЦИЯ КОРПОРАТИВНОГО
ПРАВА ГОСУДАРСТВ-ЧЛЕНОВ ЕВРАЗИЙСКОГО
ЭКОНОМИЧЕСКОГО СОЮЗА**

Аннотация: в статье анализируется гармонизация корпоративного права государств-членов Евразийского Экономического Союза.

Ключевые слова: корпоративное право, унификация норм права, единое экономическое пространство, Евразийский Экономический Союз, гармонизация права.

Размещение раздела XV, в том числе норм о свободе учреждения, в части III Договора о ЕАЭС «Единое экономическое пространство» даёт основание для анализа вопросов гармонизации и унификации норм национального корпоративного права, поскольку ЕЭП характеризуется функционированием сопоставимых и однотипных механизмов регулирования экономики, основанных на рыночных принципах и применении гармонизированных или унифицированных правовых норм.

Государства-члены договорились осуществлять либерализацию учреждения путем гармонизации законодательства и организации взаимного административного сотрудничества компетентных органов. Определяя ориентиры для гармонизации законодательства в области корпоративного права, следует учитывать целый ряд факторов, включая цели интеграционного объединения, его компетенцию, инструментарий, отрасль законодательства и потребности в сближении. Не останавливаясь на всех перечисленных аспектах, отдельные из которых требуют самостоятельного исследования, уделим

внимание целям ЕАЭС, поскольку они определяют направления сотрудничества государств-участников и, соответственно, возможность воздействия со стороны Союза на ту или иную сферу общественных отношений, а также специфике корпоративного права как правового массива, возможную гармонизацию которого мы обсуждаем.

В соответствии со ст. 4 Договора о ЕАЭС основными целями Союза являются формирование и создание условий для стабильного развития экономик государств-членов в интересах повышения жизненного уровня их населения стремление к формированию единого рынка товаров, услуг, капитала и трудовых ресурсов всесторонняя модернизация, кооперация и повышение конкурентоспособности национальных экономик в условиях глобальной экономики. Направленность евразийской интеграции на образование «межгосударственного, экономически единого, целостного (integro) пространства, зиждущегося на общем рынке обращения товаров, услуг, капиталов и рабочей силы» предполагает воздействие, в первую очередь, на публично-правовое, а не частноправовое регулирование, что определяет ограниченные возможности влияния интеграционного права на национальное корпоративное право как право частное.

Вместе с тем не стоит отрицать, что конструкция юридического лица представляет своего рода «опасность» для участников гражданского оборота, которая усиливается в трансграничном обороте, где приходится сталкиваться с правовой системой иностранного государства. Учитывая то обстоятельство, что региональная интеграция в рамках ЕАЭС нацелена на создание общего (единого) рынка, предполагает активизацию трансграничного оборота внутри Союза, перед государствами-членами ЕАЭС стоит задача минимизировать эту опасность. Гармонизированное национальное корпоративное право государств-членов будет способствовать достижению целей Союза постольку, поскольку устранит информационную неопределенность в отношении правового регулирования в другом государстве.

Вместе с тем само по себе установление сходного (сопоставимого) нормативного правового регулирования корпоративных отношений в государствах-членах не только не в силах решить поставленные перед интеграционным объединением задачи, но и, более того, не является обязательным условием успешной экономической интеграции. Единообразие национальных правовых порядков ЕАЭС в части определения закона юридического лица на основании критерия инкорпорации обеспечивает признание правосубъектности иностранной компании на территории всех стран ЕАЭС и не требует усилий со стороны Союза по устранению каких-либо препятствий в данном вопросе.

При таких условиях основным направлением обеспечения правовой безопасности участников трансграничного оборота в настоящее время видится обеспечение максимальной транспарентности, поскольку она позволяет пресекать злоупотребления, связанные с особенностями национального законодательства того или иного государства. Договора о ЕАЭС «Транспарентность» предусматривает обязательства государств-членов обеспечить открытость и доступность своего законодательства. На данном этапе интеграции целесообразна публично-правовая гармонизация системы учета информации о юридических лицах государств-членов ЕАЭС.

Первым шагом на этом пути должно быть обеспечение открытого доступа не только к национальным правовым актам государств-членов, касающимся юридических лиц, но и к основной информации о конкретных субъектах трансграничного оборота, содержащейся в национальных реестрах. Это позволит оценить их реальный правовой статус. Все государства-члены ЕАЭС имеют реестры (регистры) компаний, которые выполняют информационные и защитные функции для гражданского оборота. Однако у них разные наименования, ведение происходит на разных уровнях и инстанциях, а также имеется различная структура и язык.

В условиях цифровой трансформации и развития технологий имеет смысл разработать ресурс, обеспечивающий доступ к основной информации

национальных реестров юридических лиц. Понятно, что углубление интеграционных процессов в ЕАЭС потребует гармонизации национального корпоративного права государств-членов и возникновения дополнительных регулирующих вопросов, подпадающих под юрисдикцию интеграционного правопорядка. Для достижения наилучшего результата необходимы упорядоченные меры на уровне Союза и государств-членов, а не фрагментарный подход, учитывающие друг друга.

СПИСОК ЛИТЕРАТУРЫ:

1. Асосков А.В. Правовые формы участия юридических лиц в международном коммерческом обороте. М., 2003.;
2. Бахрин А.Б. Большая юридическая энциклопедия. М.: Книжный мир, 2010.;
3. Глотов С.А. Политика Евразийского экономического союза в области интеграции и международной торговли // Безопасность бизнеса. 2017. No 1. Договор о Евразийском экономическом союзе (подписан в г. Астане 29.05.2014, в ред. с изм. от 11.04.2017) // СПС «Консультант Плюс».;
4. Договор о Таможенном кодексе Евразийского экономического союза (подписан в г. Москве 11.04.2017 г.) // СПС «Консультант Плюс».;
5. Мальгинов Е.А. Тенденции развития правового регулирования корпоративных правоотношений в государствах – членах ЕАЭС // Юридический мир. 2015. No 10.

Morkovkina A.A.

Kazan Federal University

(Naberezhnye Chelny, Russia)

**HARMONIZATION OF CORPORATE LAW
OF MEMBER STATES OF EURASIAN ECONOMIC UNION**

***Abstract:** the article analyzes the harmonization of corporate law of the member states of the Eurasian Economic Union.*

***Keywords:** corporate law, unification of legal norms, common economic space, Eurasian Economic Union, harmonization of law.*

УДК 34

Морковкина А.А.

Набережночелнинский институт
Казанский федеральный университет
(г. Набережные Челны, Россия)

СТАНОВЛЕНИЕ И РАЗВИТИЕ КОРПОРАТИВНОЙ ФОРМЫ ЮРИДИЧЕСКОГО ЛИЦА В РОССИИ

Аннотация: в статье анализируется становление и развитие корпоративной формы юридического лица в России.

Ключевые слова: корпорация, корпоративные правоотношения, предпринимательская деятельность, финансовая сфера, акционерные общества, корпоративное право.

История корпораций в России отличается от зарубежного опыта и занимает незначительный период времени. С появлением стремления унифицировать российское законодательство с европейским правом в XVII-XVIII веках появляются первые формы предпринимательской деятельности, такие как компании, артели, простые товарищества и товарищества на вере. Купцам предписывалось торговать сообща, организовывать торговые компании и платить налоги в казну из общего дохода. Развитие мануфактур, строительства и финансовой сферы способствовало накоплению опыта в области корпоративных объединений. Корпоративные отношения в России имеют свои истоки в Уложении царя Алексея Михайловича, в котором были определены нормы, регулирующие расчеты между товарищами по распределению потерь и убытков.

Однако развитие корпоративных идей произошло при Петре I, под влиянием западных концепций. В 1699 году был принят первый правовой акт, направленный на регулирование корпоративных отношений. Дальнейшее

развитие корпоративных отношений видно в Указах от 1706, 1711 и 1723 годов, где отмечалось, что купцы и другие свободные лица имеют право осуществлять торговлю путем создания компаний по западному образцу. Александр I продолжил развитие общества путем создания различных видов товариществ и рекомендаций для их создания. Акционерные общества появились при Николае I, в 1830 году, с принятием Положения Комитета министров, регламентирующего их деятельность и устав.

Акционеры получили право управлять деятельностью общества. Корпоративные отношения в России продолжали развиваться, но в 1917 году был подготовлен проект Декрета об экономических преобразованиях, регулирующий национализацию акционерных компаний. Важным толчком в развитии корпораций стал промышленный переворот на рубеже XIX века. Индустриализация требовала использования крупного капитала, что привело к появлению акционерной формы организации сложного производства. Спрос на иностранные инвестиции способствовал развитию и расширению экономических секторов. В начале XX века российское законодательство предоставило возможность свободного создания корпораций через институт "явочного" порядка.

Появились новые правовые формы торгово-промышленных предприятий, такие как тресты, синдикаты, концерны и акционерные общества. После 1917 года развитие корпоративных форм замедлилось, а всеобщая национализация акционерных компаний исключила их из гражданского оборота. Начался период государственно-плановой экономики с соответствующими формами ведения хозяйственной деятельности. Однако вскоре после перестройки в конце 1980-х годов возникла нехватка частно-правовых форм хозяйствования, что привело к возвращению использования предпринимательских форм из предреволюционной эпохи.

В 1922 году в Гражданском кодексе РСФСР корпоративные отношения получили более детальное развитие. Регулировалась деятельность акционерных обществ, товариществ и государственных трестов. Осуществление

корпоративных форм деятельности было регулировано принципами организации. Необходимость пересмотра нормативной базы СССР была объяснена созданием экономики рыночного типа и реформой собственности. Первый период развития корпоративного законодательства начался в конце 1980-х годов и отметился отказом от государственной монополии на средства производства. В период СССР, в 70-80 годы, корпоративные отношения развивались в виде хозяйственных объединений. Законом СССР от 1987 года были установлены правила для государственных предприятий и производственных объединений.

С 1991 года корпоративные отношения развиваются в рамках приватизационного законодательства. Концерны, корпорации и холдинги были преобразованы в товарищества и акционерные общества. Введение таких законов, как "Об обществах с ограниченной ответственностью", "Об акционерных обществах" и "О производственных кооперативах", регулировали и развивали корпоративные отношения. Второй период развития корпоративного законодательства, называемый этапом становления, характеризовался переходом основной роли от трудовых коллективов к собственникам предприятий.

Третий период развития корпоративного законодательства начался с принятия нового Гражданского кодекса РФ в 1994 году и продолжается до настоящего времени. В рамках этого периода было упорядочено множество организационно-правовых форм юридических лиц, и установлены отношения собственности, где юридическое лицо является единственным собственником своего имущества (за исключением государственных предприятий и учреждений). В ходе реформирования отношений собственности в переходный период были созданы частные компании, которые стали основой всех преобразований.

В 2014 году Гражданским кодексом Российской Федерации введено понятие "корпорация", которое дает описание разновидностей юридических лиц. На сегодняшний день развитие корпоративного права в России достигло

высокого уровня. Было принято множество законодательных и подзаконных актов, установлены постановления и распоряжения Федеральной комиссии по рынку ценных бумаг, и накоплен большой объем судебной практики. Однако, некоторые проблемы требуют решения не только на уровне законов, так как их решение выходит за рамки правового поля.

Участникам корпоративных отношений в России, а также во многих других странах, становится все более очевидно, что развитие в этой сфере не может обойтись без доверия, соблюдения этических норм, разумности и добросовестности.

СПИСОК ЛИТЕРАТУРЫ:

1. Конституция Российской Федерации (принята всенародным голосованием 12.12.1993 с изменениями, одобренными в ходе общероссийского голосования 01.07.2020);
2. Федеральный закон от 05.05.2014 № 99-ФЗ (ред. от 03.07.2016) «О внесении изменений в главу 4 части первой Гражданского кодекса Российской Федерации и о признании утратившими силу отдельных положений законодательных актов Российской Федерации» // Собрание законодательства РФ. 2014. № 19. Ст. 2304;
3. Закон СССР от 30 июня 1987 г. «О государственном предприятии (объединении)» // Ведомости ВС СССР. 1987. № 26. Ст. 385;
4. Указ Петра I от 27 октября 1699 года «О составлении купцам, как и в других государствах, торговых компаний, о расписании городов по торговым делам на провинции, с подчинением малых городов главному провинциальному городу, и о причислении к слободам разночинцев, имеющих промыслы»;
5. Цикин А. П. Роль государственного регулирования акционерного дела в России в XVIII — начале XX века. — М. 2019. — С.67–68;
6. Кудинова А. В. История возникновения и развития корпоративных отношений // Культурная жизнь Юга России. — 2011. — № 4.

Morkovkina A.A.

Kazan Federal University

(Naberezhnye Chelny, Russia)

**FORMATION AND DEVELOPMENT OF THE CORPORATE
FORM OF A LEGAL ENTITY IN RUSSIA**

***Abstract:** the article analyzes the formation and development of the corporate form of a legal entity in Russia.*

***Keywords:** corporation, corporate legal relations, entrepreneurial activity, financial sphere, joint-stock companies, corporate law.*

УДК 342.95

Мочалов Н.А.

студент магистратуры, 3 курс юридического факультета

Ульяновский государственный университет

(г. Ульяновск, Россия)

АДМИНИСТРАТИВНАЯ ОТВЕТСТВЕННОСТЬ ЗА ИНФОРМАЦИОННЫЕ ПРАВОНАРУШЕНИЯ

Аннотация: в рамках данной научной статьи разработана правовая характеристика административной ответственности за правонарушения, которые совершаются при помощи информационных технологий, цифровой техники и электронно-вычислительных машин. Исследована законодательная база, устанавливающая административную ответственность за правонарушения, совершенные с использованием информационных технологий. Проанализирована основная проблематика, выделенная в административном праве касательно правонарушений, совершенных с использованием информационных технологий.

Ключевые слова: административно-правовая ответственность, информационные технологии, цифровая техника, ЭВМ, правонарушение, объективная сторона правонарушения, субъект правонарушения, административное право, административное преследование.

Современное общество все больше зависит от информационных технологий и электронной связи. Технологический прогресс привел к созданию новых возможностей для общения, информационного взаимодействия и коммерции. Однако, с развитием Интернета, возникли и новые проблемы, связанные с правомерностью использования информации и защитой личных данных. В связи с этим, вопрос административной ответственности за правонарушения в информационной сфере стал предметом интереса исследователей и юристов. Правовое регулирование правонарушений в информационной сфере в России осуществляется на основе Кодекса Российской

Федерации об административных правонарушениях (далее – КоАП РФ). Однако, существуют проблемы в правовом регулировании правонарушений в информационной сфере, на которые необходимо обратить внимание и рассмотреть более подробно.

В Российской Федерации административная ответственность за правонарушения в информационной сфере регулируется КоАП РФ. В настоящее время, наиболее распространенными видами правонарушений в информационной сфере являются распространение незаконной информации, нарушение правил рассылки сообщений, нарушение правил работы с использованием электронной почты и т.д.

Составы правонарушений в области информации и связи предусмотрены в главе 13 КоАП РФ, но не ограничиваются только этой главой, к таким правонарушениям можно отнести и иные составы.

Существует ряд особенностей в правовом регулировании отношений, возникающих в интернет-пространстве. В первую очередь, это связано с неопределенностью местоположения участников интернет-отношений. Сообщения в сети могут передаваться между лицами, которые находятся в разных странах, что приводит к возникновению проблем в применении норм права соответствующих государств. В таком случае, организаторы могут быть привлечены к административной ответственности за неисполнение обязанностей по распространению информации в интернете.

Кроме того, идентификация участников интернет-отношений является сложной задачей, так как сеть предоставляет пользователям возможность оставаться анонимными. Это создает благоприятную среду для совершения противоправных действий.

Также, интернет-пространство предоставляет большие технические возможности для совершения электронных действий. Например, органы государственной власти обязаны размещать информацию о своей деятельности в сети Интернет, и за нарушение данной обязанности виновные лица могут быть привлечены к административной ответственности.

Таким образом, правовое регулирование отношений в интернете является сложной задачей, которая требует дальнейшего улучшения. Необходимо разрабатывать новые механизмы и инструменты для борьбы с противоправными действиями в интернете, а также усиливать координацию международных организаций в этой области.

Нарушение порядка распространения информации, содержащей призывы к экстремизму или терроризму (ст. 20.3 КоАП РФ). Это правонарушение состоит в распространении информации, содержащей призывы к экстремизму или терроризму, изготовление или хранение такой информации с целью ее распространения. Штраф за это правонарушение может составлять от 50 000 до 300 000 рублей.

Следует иметь в виду, что согласно правовой позиции, изложенной в Постановлении Верховного Суда РФ от 17.07.2017 № 5-АД17-33 обьявление о сбыте запрещенной символики, в котором она скрыта и указано, что отсутствует цель пропаганды запрещенной символики не образует состав административного правонарушения. Верховный Суд РФ указал следующее: «Изложенное позволяет поставить под сомнение вывод сотрудников полиции и судебных инстанций о том, что Ульяновым К.В. осуществлялось публичное демонстрирование нацистской атрибутики или символики, учитывая при этом, что привлекаемым к административной ответственности лицом и его защитником эти выводы сотрудников полиции и судебных инстанций отрицались, напротив, указывалось на то, что ретуширование основного символа на изображении предмета, предлагаемого к продаже, сопровождаемое вышеприведенной предупредительной надписью в тексте обьявления, свидетельствует о предпринятых Ульяновым К.В. мерах по недопущению публичной демонстрации нацистской символики как оскорбляющей многонациональный народ России и память о понесенных в Великой Отечественной войне жертвах.»

Представляется, что данная правовая позиция применима не ко всем подобным случаям. В каждом деле суду следует установить, являлось ли целью

совершения деяния пропаганда запрещенной символики. Одно только формальное указание на отсутствие цели пропаганды может являться основанием для злоупотребления со стороны злоумышленников.

Распространение заведомо ложной информации о лице, совершившем общественно опасное деяние (ст. 20.29 КоАП РФ). Это правонарушение состоит в распространении заведомо ложной информации о лице, совершившем общественно опасное деяние. Штраф за это правонарушение может составлять от 1 500 до 3 000 рублей.

Согласно правовой позиции изложенной в Постановлении Пленума Верховного Суда РФ от 28.06.2011 № 11 "О судебной практике по уголовным делам о преступлениях экстремистской направленности" вопрос о том, является ли массовое распространение экстремистских материалов, включенных в опубликованный федеральный список экстремистских материалов, преступлением, предусмотренным статьями 280, 280.1 или 282 УК РФ, либо административным правонарушением (статья 20.29 КоАП РФ), должен разрешаться в зависимости от направленности умысла лица, распространяющего указанные материалы.

В случае, когда лицо распространяет экстремистские материалы, включенные в опубликованный федеральный список экстремистских материалов, с намерением побудить других лиц к осуществлению экстремистской деятельности или действий, направленных на нарушение территориальной целостности Российской Федерации, либо с целью возбудить ненависть либо вражду, унижить достоинство человека либо группы лиц по признакам пола, расы, национальности, языка, происхождения, отношения к религии, а равно принадлежности к какой-либо социальной группе, то содеянное при наличии необходимых условий должно влечь уголовную ответственность по статьям 280, 280.1 или 282 УК РФ.

Не является преступлением, предусмотренным статьями 280, 280.1 или 282 УК РФ, высказывание суждений и умозаключений, использующих факты межнациональных, межконфессиональных или иных социальных отношений в

научных или политических дискуссиях и текстах и не связанных с реализацией намерения побудить других лиц к осуществлению экстремистской деятельности или действий, направленных на нарушение территориальной целостности Российской Федерации, либо с преследованием цели возбудить ненависть либо вражду, а равно унижить достоинство человека либо группы лиц по признакам пола, расы, национальности, языка, происхождения, отношения к религии, принадлежности к какой-либо социальной группе.

При свершении объективной стороны правонарушения, предусмотренного ст. 20.29 КоАП РФ отсутствуют указанный умысел.

Часть 1.1 статьи 6.13 КоАП РФ предусматривает административное наказание за пропаганду наркотических и иных подобных средств в информационно-телекоммуникационной сети "Интернет" для физических и юридических лиц.

Санкция указанной нормы предусматривает наложение административного штрафа на граждан в размере от пяти тысяч до тридцати тысяч рублей, на должностных лиц - от пятидесяти тысяч до ста тысяч рублей, на лиц, осуществляющих предпринимательскую деятельность без образования юридического лица, - от пятидесяти тысяч до ста тысяч рублей либо административное приостановление деятельности на срок до девяноста суток, на юридических лиц - от одного миллиона до одного миллиона пятисот тысяч рублей либо административное приостановление деятельности на срок до девяноста суток.

Срок давности привлечения к административной ответственности за совершение административного правонарушения, предусмотренного названной нормой, составляет один год и исчисляется со дня обнаружения административного правонарушения.

Согласно Обзора судебной практики Верховного суда Российской Федерации № 4 (2021) (утв. Президиумом Верховного Суда РФ 16.02.2022) суды общей юрисдикции РФ признают виновными в совершении правонарушения по ч. 1.1 ст. 6.13 КоАП РФ лиц, разметивших на своих страницах в социальных

сетях «ВКонтакте» и подобных изображений наркотических средств, при этом судами указывается на то обстоятельство, что страницы правонарушителей были доступны для неопределённого круга лиц.

Нарушение авторских и смежных прав при использовании объектов авторского права и смежных прав (ст. 7.12 КоАП РФ). Это правонарушение состоит в нарушении прав авторов при использовании их произведений без их согласия. Штраф за это правонарушение может составлять от 5 000 до 50 000 рублей.

Следует учитывать, что согласно позиции судов РФ деяния, не образуют состав правонарушения, если отсутствует цель извлечения прибыли. Так, например, Воронежский областной суд в решении от 16.05.2017 по делу № 7-87/2017 указал, что материалы дела не позволяют сделать вывод об осуществлении ООО "С..." предпринимательской деятельности и извлечении дохода в результате трансляции телеканала МУЗ-ТВ без заключения лицензионного договора с Российским авторским обществом.

Трансляция телеканала в помещении кафе сама по себе не может свидетельствовать о цели извлечения дохода по мотиву придания большей привлекательности месту общественного питания, поскольку данная цель является обязательным элементом объективной стороны административного правонарушения, предусмотренного ч. 1 ст. 7.12 КоАП РФ, и подлежит доказыванию наряду с нарушением авторских прав.

Нарушение правил проведения лотерей и иных азартных игр (ст. 14.1.1 КоАП РФ). Это правонарушение состоит в нарушении правил проведения лотерей и иных азартных игр, проводимых в Интернете. Штраф за это правонарушение может составлять от 800 000 до 1 000 000 с конфискацией имущества рублей. При этом ответственность наступает только для юридических лиц. Аналогичные деяния для физических лиц охватываются составом преступления, предусмотренным ст. 171.2 УК РФ.

Нарушение правил в информационной сфере может иметь различную степень общественной опасности и наказание за правонарушение должно быть

пропорциональным. Кроме того, правовую ответственность несут не только физические, но и юридические лица, в том числе организации, предоставляющие услуги в сфере информационных технологий.

Важно отметить, что в случае нарушения правил обработки персональных данных, нарушения правил работы с использованием электронной почты, средств связи или информационно-телекоммуникационной сети, а также распространения информации, содержащей призывы к экстремизму или терроризму, может быть наложено не только административное взыскание, но и уголовное наказание.

При рассмотрении дел о правонарушениях в информационной сфере, часто возникают споры о том, является ли определенное действие правомерным или незаконным. Судебная практика показывает, что суды обращают внимание на такие вопросы, как наличие умысла, характер информации, способы ее распространения и т.д.

Приведенная выше характеристика отдельных составов правонарушений позволяет сделать вывод, что одним критериев характеристики объективной стороны правонарушения является способ распространения информации. Так, в случае если информация распространяется для неограниченного круга лиц, которые потенциально могут увидеть эту информацию, такие деяния образуют состав правонарушения, иные способы, которые предполагают ограниченное взаимодействие с конкретным пользователем информации не образуют состав правонарушения. Из данного толкования норм права усматривается определенная правовая проблема.

Социальные сети и иные сервисы распространения информации предусматривают ограничение распространяемой информации для неопределенного круга лиц (закрытые страницы). При этом, чтоб получить доступ к этой информации, необходимо подать соответствующую заявку на доступ. Часто численность людей в таких сообществах достигает миллиона и более, при этом распространение информации на таких страницах не образует состав правонарушения с признаком неопределенного круга лиц, так как круг

определен пользователями, получившими доступ. Данное обстоятельство помогает злоумышленникам действовать в обход закона с противоправной целью, ограничивая доступ к информации только в тех целях, чтобы исключить административное наказание, при этом реальный отбор среди кандидатов лиц, имеющих право потреблять определенный вид информации не ведется. Доступ на такие страницы могут получить несовершеннолетние.

Данный правовой пробел в законодательном регулировании препятствует привлечению ответственных к наказанию, при этом распространение на таких страницах запрещенных материалов представляет реальную общественную опасность.

В связи с этим, представляется, что необходимо внести в действующее правовое регулирование законодательные изменения, предусматривающие квалификацию деяний по статьям КоАП РФ с неопределенным кругом лиц независимо от того, ограничен доступ к информации или нет, если при этом распространение ведется на значительную часть граждан.

Также одной из проблем является отсутствие четкого определения понятия "информационная сфера" в законодательстве Российской Федерации применительно к административным правоотношениям.

Согласно Указа Президента РФ от 24.12.2014 № 808 (ред. от 25.01.2023) "Об утверждении Основ государственной культурной политики" информационная среда - совокупность средств массовой информации, радио- и телевидение, информационно-телекоммуникационная сеть "Интернет", распространяемые с их помощью текстовые и визуальные материалы, информация, а также созданные и создаваемые цифровые архивы, библиотеки, оцифрованные музейные фонды.

Применение данного термина может приводить к неоднозначности при его толковании и правовой коллизии. Так, согласно данному определению в информационную среду не входят программы для ЭВМ, используемые для социального и иного взаимодействия такие как Telegram, WhatsApp и т.п.

Более того, законодательство не устанавливает круг субъектов, подлежащих ответственности за правонарушения в информационной сфере, что может приводить к проблемам в правоприменительной практике при установлении вины.

Другой проблемой является недостаточно жесткий режим ответственности за правонарушения в информационной сфере и проблемы с административным преследованием.

Таким образом, административная ответственность за правонарушения в информационной сфере регулируется КоАП РФ. Однако, учитывая быстрые темпы развития технологий и изменения в информационной сфере, необходимо постоянно обновлять законодательство и адаптировать его к новым условиям.

СПИСОК ЛИТЕРАТУРЫ:

1. Кодекс Российской Федерации об административных правонарушениях от 30.12.2001 № 195-ФЗ (ред. от 19.10.2023) // Собрание законодательства РФ. 2002. № 1. ст. 1.;
2. Уголовный кодекс Российской Федерации от 13.06.1996 № 63-ФЗ (ред. от 04.08.2023) (с изм. и доп., вступ. в силу с 12.10.2023) // Собрание законодательства Российской Федерации. 1996. № 25, ст. 2954.;
3. Головачева М.В. Ответственность за распространение незаконной информации в сети Интернет / М.В. Головачева // Юрист. 2015. № 5 (12). - С. 44-47.;
4. Зайцева О.С. Информационно-правовые аспекты защиты персональных данных / О.С. Зайцева // Электронный журнал "Кодекс". 2017. № 7 (124). - С. 8-12.;
5. Кузнецова И.С. Административная ответственность за нарушение законодательства о персональных данных / И.С. Кузнецова // Бизнес и право. 2017. № 10. - С. 56-60;

6. Стрельцова Л.М. Защита чести и достоинства в интернете / Л.М. Стрельцова // Профессиональный юрист. 2016. № 3 (23). - С. 39-43.

Mochalov N.A.

Ulyanovsk State University

(Ulyanovsk, Russia)

ADMINISTRATIVE RESPONSIBILITY FOR INFORMATION OFFENSES

***Abstract:** within the framework of this scientific article, the legal characteristics of administrative responsibility for offenses that are committed with the help of information technology, digital technology and electronic computers have been developed. The legislative framework establishing administrative responsibility for offenses committed with the use of information technologies is investigated. The article analyzes the main problems that have emerged in administrative law regarding offenses committed using information technology.*

***Keywords:** administrative legal responsibility, information technology, digital technology, computer, offense, objective side offense, subject of offense, administrative law, administrative prosecution.*

УДК 343.3/.7

Мочалов Н.А.

студент магистратуры, 3 курс юридического факультета

Ульяновский государственный университет

(г. Ульяновск, Россия)

УГОЛОВНО-ПРАВОВАЯ ХАРАКТЕРИСТИКА ПРЕСТУПЛЕНИЙ, СОВЕРШЕННЫХ С ИСПОЛЬЗОВАНИЕМ ИНФОРМАЦИОННЫХ ТЕХНОЛОГИЙ

***Аннотация:** в рамках данной научной статьи разработана уголовно-правовой характеристика преступлений, которые совершаются при помощи информационных технологий, цифровой техники и электронно-вычислительных машин. Исследована законодательная база, устанавливающая уголовную ответственность за преступления, совершенные с использованием информационных технологий. Проанализирована основная проблематика, выделенная в уголовном праве касательно преступлений, совершенных с использованием информационных технологий.*

***Ключевые слова:** уголовно-правовая ответственность, информационные технологии, цифровая техника, ЭВМ, преступление, объективная сторона преступления, субъект преступления, уголовное право, уголовное преследование.*

Современная информационная эпоха несет в себе разнообразные угрозы в области кибербезопасности, среди которых особое место занимают преступления, совершаемые с использованием информационных технологий. Такие преступления могут привести к краже личных данных, финансовой мошенничеству, хищению интеллектуальной собственности, кибершпионажу и даже кибертерроризму. В данной статье рассмотрим уголовно-правовую характеристику преступлений, совершаемых с использованием информационных технологий.

Согласно ст. 1 Уголовного кодекса РФ (далее-УК РФ) , основной целью уголовного закона является защита прав и свобод человека и гражданина,

национальной безопасности и общественного порядка от преступных посягательств, путем установления ответственности за их совершение. Применительно к преступлениям, совершаемым с использованием информационных технологий, предметом уголовного закона являются: защита нарушенных прав и интересов, идентификация и уничтожение источника преступных действий, а также защита от угроз национальной безопасности и общественного порядка.

Самым важным в данной сфере является УК РФ, отдельные статьи которого прямо направлены на привлечение правонарушителей, мошенников и преступников к ответственности за совершение преступлений в глобальном информационном интернет-пространстве. При этом, до сих пор раскрыть такие преступления достаточно сложно, как и доказать вину в совершении противоправного деяния виновного лица.

Внимание к научному труду кандидата юридических наук А. В. Аносова, посвященному борьбе правоохранительных органов с преступлениями в сфере информационных технологий, весьма обосновано. В работе выделяются ключевые аспекты и направления деятельности, а также проблемы, которые могут препятствовать эффективному развитию борьбы с киберпреступностью.

Одной из главных проблем является нерациональный и неэффективный подход правоохранительных органов к проведению процессуальных проверок по сообщениям о преступлениях в сети интернет. В некоторых случаях правоохранительные органы могут выносить решения об отказе от возбуждения уголовного дела без законных оснований. Это может привести к тому, что дела уходят на подследственность и не попадают в общий учет.

Еще одной проблемой является сложность установления личности лица, совершившего преступление в интернете. Это связано с трудностью выявления владельцев сайтов и интернет-адресов, а также определением лиц, причастных к использованию ресурсов, которые были использованы при совершении преступления. В связи с этим возникают трудности при раскрытии такого вида преступлений.

Наконец, еще одной проблемой является отсутствие возмещения ущерба пострадавшим от киберпреступлений. Нередко правоохранительные органы не укладываются в разумные сроки уголовного судопроизводства, а при раскрытии преступлений не реализуют полный комплекс мер для возмещения ущерба, который был причинен потерпевшим.

Таким образом, А. В. Аносов выявил ряд проблем, которые негативно влияют на эффективность работы правоохранительных органов в сфере информационных технологий. Решение этих проблем необходимо для обеспечения безопасности и защиты прав и свобод граждан в информационной среде.

Согласно законодательству Российской Федерации, информационные технологии включают в себя разнообразные процессы, способы передачи и обработки информации, а также инструменты для её хранения и распространения. Это означает, что любая система, которая работает с информацией, является информационной технологией, будь то телевидение, радио, мобильные устройства и т.д.

В данном исследовании мы будем акцентировать внимание на интернет-технологиях, включая использование мобильных устройств с дистанционной коммуникационной основой, так как это наиболее актуальное направление. Следовательно, понятия информационных технологий и интернета будут считаться синонимами.

Понятие "интернет" в законодательстве Российской Федерации официально не определено, хотя назрела необходимость закрепить данное понятие в законе об информационных технологиях или принять отдельный федеральный акт об интернете. Тем не менее, согласно Модельному закону об интернете, интернет - это глобальное информационное телекоммуникационное пространство соединяющее информационные системы разных стран с использованием интернет-протоколов и протоколов передачи данных.

Для квалификации преступлений, совершаемых с использованием информационных технологий, важными являются элементы составов

преступлений. Основные элементы, присущие большинству преступлений, совершаемых с использованием информационных технологий, следующие:

- Объект преступления - информация, находящаяся в компьютерной системе или передаваемая по информационно-телекоммуникационным сетям,
- Действия, совершаемые с использованием информационных технологий
- доступ, распространение, изменение, копирование, уничтожение и т.д.,
- Материальный результат - причинение ущерба или нанесение вреда компьютерной системе или потери информации,
- Субъект преступления - физическое или юридическое лицо, обладающее возможностью доступа к компьютерной информации.

Одной из особенностей уголовного преследования преступлений, совершаемых с использованием информационных технологий, является сложность выявления их фактов. К примеру, зачастую преступление совершается с использованием анонимных или поддельных аккаунтов, что затрудняет идентификацию личности преступника. Кроме того, современные технологии позволяют совершать преступные действия из разных стран и регионов мира, что усложняет проведение следственных мероприятий.

Далее, необходимо определить понятие уголовно-правовой характеристики преступления. По мнению В. Ф. Козлова, данный термин означает совокупность информационных данных и сведений о признаках элементов состава конкретного вида уголовного преступления. Однако, это определение может быть расценено как узкое, поскольку оно не учитывает правовую базу, на основе которой строится уголовно-правовая характеристика преступления. В результате, для полноценной уголовно-правовой характеристики преступления необходимо детально изучать компоненты уголовного кодекса Российской Федерации и описывать корреляционные связи между ними.

По моему мнению, ранее приведенное определение уголовно-правовой характеристики преступления было несколько узким, поскольку оно не учитывало правовую базу, на основе которой строятся такие характеристики.

Фактически, уголовно-правовая характеристика преступления основывается на составах преступлений, изложенных в УК РФ.

Ключевым аспектом для правоохранительных органов является детализация элементов состава преступления согласно УК РФ, а также выявление корреляционных связей между ними. Только этим способом можно дать точную и подробную уголовно-правовую характеристику преступления, которая будет соответствовать законодательству. Этот подход позволяет предотвратить ошибки и неувязки в правовых документах, и он является незаменимым при борьбе с преступностью и защите гражданских прав.

По существу, для дефиниции уголовно-правовых характеристик преступлений, совершенных в среде интернета, нужно рассмотреть соответствующие статьи УК РФ, по которым могут быть осуждены злоумышленники. Если провести анализ официальных отчетов МВД о преступности за 2022 год и изучить законы РФ, можно выделить следующие виды уголовных преступлений, которые могут быть совершены через интернет:

- Изложенные в статье 110, статье 110.1, и статье 110.2 УК РФ действия, связанные с побуждением к самоубийству, включая использование Интернета,

- Статья 119 УК РФ касается угроз убийством или причинением серьезного вреда здоровью. Возможно, что все эти преступления могут быть совершены с использованием Интернета, но это не указано в статье 119,

- Принудительное изъятие органов или тканей человека для трансплантации, значения статьи 120 УК РФ могут быть совершены через Интернет, хотя статья не об этом упоминает,

- Статья 128.1 УК РФ регулирует клевету через Интернет,

Также стоит упомянуть о статьях УК РФ, которые могут относиться к преступлениям, совершенным через Интернет, хотя это не указывается прямо:

- Согласно статье 133 УК РФ, совершение преступных действий, связанных с сексуальным насилием, может быть совершено через Интернет, хотя это не отражено явно в статье,

- Статья 137 УК РФ устанавливает ответственность за нарушение частной жизни, включая использование Интернета в качестве средства нарушения,

- Совершение нарушений изобретательских и патентных прав, описанных в статье 147 УК РФ, также может произойти через Интернет, но данное направление не упоминается в статье,

- Статьи 150 и 151 УК РФ касаются вовлечения несовершеннолетних в преступную деятельность. Возможно, что такие преступления могут быть совершены в Интернете, однако, это не указано в тексте статей 150 и 151.

Согласно официальным сведениям МВД России в январе - ноябре 2022 года зарегистрировано 470,1 тыс. преступлений, совершенных с использованием информационно-телекоммуникационных технологий или в сфере компьютерной информации, что на 4,9% меньше, чем за аналогичный период прошлого года.

В общем числе зарегистрированных преступлений их удельный вес уменьшился с 26,7% в январе - ноябре 2021 года до 25,8%.

Больше половины таких преступлений (52,7%) относится к категориям тяжких и особо тяжких (247,9 тыс., -10,6%), почти три четверти (72,8%) совершается с использованием сети «Интернет» (342,5 тыс., +1,9%), более трети (40,4%) – средств мобильной связи (190,1 тыс., -5,6%). Почти три четверти таких преступлений (71,5%) совершается путем кражи или мошенничества: 336,3 тыс. (-9,3%), почти каждое восьмое (12,1%) – с целью незаконного производства, сбыта или пересылки наркотических средств: 57,0 тыс. (+8,0%).

Применительно к интернету и информационным технологиям законодатель говорит только о краже электронных денежных средств, хотя кражи с использованием интернета могут быть самыми различными, например, кража документов, кража имущества с использованием подделки документов и пр. К сожалению, российский законодатель ничего не говорит о краже в интернете в ст. 158 УК РФ, хотя это важно для законодательного регулирования расследования преступлений совершаемых при помощи информационных технологий,

В положениях статьи 159 УК РФ нигде не упоминается слово «интернет» или «информационные технологии». На мой взгляд, применять меры уголовной ответственности к преступлениям, совершаемым с использованием интернета, было бы несколько проще и легче, если бы законодатель легально отметил, что все виды мошенничества, изложенные в ст. 159 УК РФ, могут совершаться с использованием интернета, - поскольку так это и есть, любой пункт данной статьи может быть совершен с использованием интернета. Целесообразно было бы, на мой взгляд, в названии самой ст. 159 сделать акцент на то, что имеется в виду, в том числе и мошенничество с использованием информационно-телекоммуникационных сетей (включая сеть «Интернет»),

- следует также сказать и о ст. 183 УК РФ, в которой говорится о преступлениях, связанных с незаконным получением и разглашением сведений о коммерческой, налоговой или банковской тайне. Представляется, что все сведения могут быть незаконно разглашены с использованием интернета, но об этом в ст. 183 ничего не говорится,

- в 2022 году было зарегистрировано 57 тысяч случаев незаконного производства, сбыта или пересылки наркотических средств и других запрещённых веществ (по смыслу ст. 228.1 УК РФ) с использованием интернета, что выше аналогичного показателя 2021 года на 42 %,

- в 2022 году было зарегистрировано 2 351 случай изготовления порнографических материалов (по смыслу ст. 242, ст. 242.1, ст. 242.2 УК РФ) с использованием интернета, что выше аналогичного показателя 2021 года на 9,60 %,

- следует также сказать и о ст. 272, ст. 273 и ст. 274 УК РФ, в которых говорится о преступлениях, связанных с неправомерным доступом к компьютерной информации, с созданием, использованием и распространением вредоносных компьютерных программ и пр. Представляется, что все указанные нарушения могут быть незаконно разглашены с использованием интернет, но об этом в ст. 272 и ст. 273 ничего не говорится.

Заметим, что интернет развивается стремительно, и с каждым годом возникает все больше и больше возможностей для совершения уголовных преступлений дистанционным способом. Возможно, уже в недалеком будущем каждая статья УК РФ будет содержать в себе оговорку «с использованием информационно-телекоммуникационных технологий и сетей (включая сеть «Интернет»)». В настоящее время уже более половины указанных выше статей УК РФ делают акцент на возможности совершения тех или иных деяний с помощью интернета, что уже несколько упрощает процедуру расследования данных преступлений, поскольку и сам сотрудник правоохранительных органов, и граждане, тем самым, осведомлены о недопустимости совершения тех или иных преступлений с использованием интернета.

Исследование уголовно-правовой характеристики информационных преступлений делает возможным вынесение следующих выводов.

Преступления, совершенные с использованием интернета, представляют повышенную общественную опасность для общества в условиях цифровизации как денежных активов, так и социальной жизни общества. Такие преступления характеризуются с субъективной стороны прямым умыслом, при этом субъект преступления осознает свою безнаказанность и анонимность, что противоречит государственной политике в области уголовного преследования.

Из-за широкого использования интернета в качестве инструмента для преступлений важно определить этот термин в статье 2 федерального закона от 27.07.2006 № 149-ФЗ, используя рационально изложенное определение интернета в Модельном законе об интернете от 16.05.2011, или же создать федеральный закон об интернете в России.

Кроме того, следует определить уголовно-правовые характеристики информационных преступлений, как информацию, сведения и данные, которые позволяют на законодательных основаниях описать элементы состава уголовного преступления, совершаемого с использованием информационных технологий.

В состав уголовных преступлений, совершаемых с помощью информационных технологий, могут входить различные статьи УК РФ, такие как ст. 110, ст. 110.1, ст. 110.2, ст. 119, ст. 120, ст. 128.1, ст. 133, ст. 137, ст. 147, ст. 150, ст. 151, ст. 158, ст. 159, ст. 159.3, ст. 159.6, ст. 171.2, ст. 183, ст. 205.2, ст. 228.1, ст. 242, ст. 242.1 и ст. 242.2 УК РФ. Кроме того, перечисленный список не является исчерпывающим, так как с каждым годом возможностей для совершения преступлений с помощью информационных технологий становится все больше и больше, и совершенные преступления могут быть квалифицированы по другим статьям УК РФ.

В связи с этим рекомендуется внести следующие поправки в УК РФ:

- дополнить абз. 1 п. 1 ст. 119, абз. 1 п. 1 ст. 120, абз. 1 п. 1 ст. 133, абз. 1 п. 1 ст. 147, абз. 1 п. 1 ст. 150, абз. 1 п. 1 ст. 151, п. 3 ст. 158 УК РФ, название ст. 159, первые абзацы п. 1 и п. 2 ст. 183, названия ст. 273 и ст. 274 УК РФ словосочетанием: «в том числе с использованием информационно телекоммуникационных технологий и сетей (включая сеть «Интернет»)».

Все остальные статьи, касающиеся преступлений, совершаемых при помощи информационных технологий и сети интернет (по которым уже существуют факты совершения преступлений), в основном прямо указывают на возможность совершения преступлений в интернете, следовательно, на это важно указать и в названных выше статьях УК РФ.

СПИСОК ЛИТЕРАТУРЫ:

1. Уголовный кодекс Российской Федерации от 13.06.1996 № 63-ФЗ (ред. от 04.08.2023) (с изм. и доп., вступ. в силу с 12.10.2023) // Собрание законодательства Российской Федерации. 1996. № 25, ст. 2954.;
2. ГОСТ Р 56824-2015. Национальный стандарт Российской Федерации. Интеллектуальная собственность. Использование охраняемых результатов интеллектуальной деятельности в сети Интернет: утв. и введен в действие Приказом Росстандарта от 03.12.2015 № 2103-ст // Стандартинформ, 2017.;

-
3. Деятельность органов внутренних дел по борьбе с преступлениями, совершенными с использованием информационных, коммуникационных и высоких технологий : Учебное пособие. В 2-х частях / Ю. В. Гаврилин, А. В. Аносов, В. В. Баранов [и др.]. Том Часть 1. – Москва : Академия управления Министерства внутренних дел Российской Федерации, 2019. – 208 с.;
4. Козлов, В.Ф. К вопросу о соотношении уголовно-правовой, криминологической и криминалистической характеристик преступления / В. Ф. Козлов // Эксперт-криминалист. - Москва : Юрист, 2012, № 2. - С. 35-38.

Mochalov N.A.

Ulyanovsk State University

(Ulyanovsk, Russia)

**CRIMINAL AND LEGAL CHARACTERISTICS
OF CRIMES COMMITTED WITH THE USE
OF INFORMATION TECHNOLOGY**

***Abstract:** within the framework of this scientific article, a criminal-legal characteristic of crimes that are committed with the help of information technologies, digital technology and electronic computers has been developed. The legislative framework establishing criminal liability for crimes committed with the use of information technologies is investigated. The main problems that have emerged in criminal law regarding crimes committed with the use of information technologies are analyzed.*

***Keywords:** criminal liability, information technology, digital technology, computer, crime, objective side of crime, subject of crime, criminal law, criminal prosecution.*

УДК 347.1 Пузырева Е.А., Егорихина М.Р., Сабиллин В.А.

Пузырева Е.А.

Московский университет МВД России имени В.Я. Кикотя
(г. Москва, Россия)

Егорихина М.Р.

Московский университет МВД России имени В.Я. Кикотя
(г. Москва, Россия)

Сабиллин В.А.

Московский университет МВД России имени В.Я. Кикотя
(г. Москва, Россия)

ПРОБЛЕМЫ ПРИВЛЕЧЕНИЯ К ГРАЖДАНСКО-ПРАВОВОЙ ОТВЕТСТВЕННОСТИ МАЛОЛЕТНИХ ЗА ПРИЧИНЕННЫЙ УЩЕРБ

***Аннотация:** данная научная статья посвящена проблеме гражданско-правовой ответственности малолетних граждан. В современном обществе все больше возникает необходимость разбираться в вопросах ответственности несовершеннолетних лиц за совершение гражданско-правовых правонарушений. Целью исследования является анализ существующих нормативных актов и судебной практики, а также выявление основных проблем и перспектив развития данной сферы. В работе рассматривается понятие гражданско-правовой ответственности малолетних граждан, а также ее особенности и принципы. Основное внимание уделено изучению нормативных актов, регулирующих данную сферу.*

***Ключевые слова:** несовершеннолетний, дееспособность, деликтоспособность, малолетний, должник, сделкоспособность.*

Гражданскую дееспособность необходимо рассматривать как совокупность двух основных составляющих (элементов): способности к

совершению правомерных действий (включающие способности совершать сделки (сделкоспособность) и иные правомерные действия) и способности к несению гражданско-правовой ответственности (состоящие из способностей нести договорную и внедоговорную ответственность) [4]. Такое понимание гражданской дееспособности, в свою очередь, позволяет увидеть весь объем и систему структурных элементов деликтоспособности. Понимание гражданской дееспособности как совокупности этих двух элементов позволяет рассматривать всю систему структурных элементов деликтоспособности (способности нести ответственность за причинение вреда) в гражданском праве. В зависимости от возраста и других факторов, таких как состояние психического здоровья, суд может определить, имеет ли лицо полную гражданскую дееспособность или нуждается в ограничении или лишении ее.

Статус несовершеннолетнего как должника определяется преимущественно в контексте деликтных обязательств, которые возникают вследствие причинения вреда (статья 1073 Гражданского кодекса Российской Федерации [1]).

Статья 1073 ГК РФ устанавливает, что несовершеннолетние, достигшие возраста 14 лет, несут ответственность за причинение вреда своими действиями или бездействием в соответствии с правилами об ответственности за вред, причиненный в результате противоправных действий или бездействия.

Поэтому, когда несовершеннолетнее лицо, достигшее 14 лет, причиняет вред другому лицу, оно несет ответственность за свои действия и должно возместить причиненный ущерб. В этом случае, несовершеннолетний становится должником в рамках деликтных обязательств.

Однако следует отметить, что в российском законодательстве существуют и другие обязательства, в которых несовершеннолетние могут выступать в качестве должников. Например, несовершеннолетний может быть должником по договорам, если он достиг возраста, при котором ему предоставлена сделкоспособность для совершения определенных видов сделок.

В таких случаях применяются соответствующие положения гражданского законодательства, регулирующие договорные обязательства.

Таким образом, хотя особое внимание уделяется статусу несовершеннолетнего как должника в деликтных обязательствах, следует помнить, что его статус как должника может также возникать и в других видах обязательств, предусмотренных законом.

Вследствие этого действующее законодательство исходит из презумпции виновности образовательного или иного учреждения в причинении вреда несовершеннолетним во время нахождения его под надзором данного учреждения.

Согласно Обзору судебной практики Верховного Суда Российской Федерации № 3 (2019) [2], Президиум Верховного Суда Российской Федерации обращает внимание на то, что при требованиях о возмещении вреда, заявленных родителями несовершеннолетнего в соответствии со статьей 1073 ГК РФ, суд обязан привлечь в качестве соответчика образовательное учреждение, в стенах или на территории которого несовершеннолетний находился в момент причинения им вреда.

Так, в контексте возмещения вреда, причиненного несовершеннолетним, суд обязан привлечь в качестве соответчика образовательное учреждение, если несовершеннолетний находился на его территории или в его стенах в момент причинения вреда. Образовательное учреждение может причинить вред, однако законодательство предусматривает его участие в качестве соответчика для обеспечения возмещения причиненного вреда родителям несовершеннолетнего.

Кроме того, в соответствии с частью 3 статьи 1073 ГК РФ, если несовершеннолетний причинил вред [3] во время нахождения под надзором образовательной организации, медицинской организации или другой организации, обязанной осуществлять надзор за ним, или лица, осуществляющего надзор на основании договора, эта организация или лицо отвечают за причиненный вред, если не докажут, что вред возник не по их вине при осуществлении надзора. Таким образом, указанная норма создает

презумпцию виновности образовательной или другой организации, обязанной осуществлять надзор за малолетним, если вред был причинен во время нахождения под их надзором.

Эти положения закона направлены на защиту прав несовершеннолетних и обеспечение возмещения причиненного ими вреда. Они устанавливают юридическую ответственность для родителей (усыновителей), опекунов и надзирающих организаций в случае причинения вреда несовершеннолетними. Однако, стоит отметить, что лица, привлекаемые к ответственности, могут доказать отсутствие своей вины в причинении вреда и тем самым освободиться от ответственности.

Согласно указанным нормам гражданского законодательства Российской Федерации, если малолетний причинил вред, находясь под надзором образовательного учреждения, то данное учреждение может быть признано виновным в причинении вреда и обязано возместить причиненный ущерб. Образовательное учреждение несет ответственность за причиненный малолетним вред, если не сможет доказать отсутствие своей вины в возникновении вреда при осуществлении надзора.

Однако, следует отметить, что конечное решение о виновности и обязанности возмещения причиненного ущерба принимается судом на основе рассмотрения конкретного дела. Суд учитывает все доказательства и аргументы сторон, а также применяет соответствующие нормы гражданского законодательства при принятии решения.

Таким образом, лица, не достигшие возраста 14 лет (малолетние), не обладают деликтоспособностью и, следовательно, не могут самостоятельно нести ответственность за причиненный вред. Вместо них ответственность за причиненный вред возлагается на их родителей (усыновителей), опекунов или организацию, под надзором которой находился несовершеннолетний или недееспособный гражданин в момент причинения вреда. При этом, чтобы освободиться от ответственности, эти лица должны доказать, что вред возник не по их вине.

СПИСОК ЛИТЕРАТУРЫ:

1. Гражданский кодекс Российской Федерации: Федеральный закон от 30.11.1994 №51-ФЗ (ред. от 27.01.2023) - Доступ из СПС «Консультант Плюс» – Текст: электронный.;
2. Обзор судебной практики Верховного Суда Российской Федерации N 3 (2019)" (утв. Президиумом Верховного Суда РФ 27.11.2019) [Электронный ресурс] — URL: https://www.consultant.ru/document/cons_doc_LAW_338859/;
3. Алиева З.А., Машинаева А.Г. Особенности гражданско-правовой ответственности за вред, причиненный несовершеннолетними // Юридический вестник Дагестанского государственного университета. 2020. №1. URL: <https://cyberleninka.ru/article/n/osobennosti-grazhdansko-pravovoy-otvetstvennosti-za-vred-prichinennyy-nesovershennoletnimi> (дата обращения: 11.07.2023).;
4. Рузанова Е.В. Деликтоспособность гражданина как элемент гражданской дееспособности: психологические предпосылки и юридическое содержание понятий [Электронный ресурс] — URL: <https://clck.ru/36nhaG>

Puzyreva E.A., Egorikhina M.R., Sabin V.A.

Puzyreva E.A.

Moscow University of Ministry of Internal Affairs of Russia

named after V.Ya. Kikot

(Moscow, Russia)

Egorikhina M.R.

Moscow University of Ministry of Internal Affairs of Russia

named after V.Ya. Kikot

(Moscow, Russia)

Sabin V.A.

Moscow University of Ministry of Internal Affairs of Russia

named after V.Ya. Kikot

(Moscow, Russia)

PROBLEMS OF BRINGING MINORS TO CIVIL LIABILITY FOR DAMAGE CAUSED

***Abstract:** this scientific article is devoted to the problem of civil liability of minor citizens. In modern society, there is an increasing need to understand the issues of responsibility of minors for committing civil law offenses. The purpose of the study is to analyze existing regulations and judicial practice, as well as to identify the main problems and prospects for the development of this area. The paper considers the concept of civil liability of minors, as well as its features and principles. The main attention is paid to the study of normative acts regulating this sphere.*

***Keywords:** minor, legal capacity, delinquency, minor, debtor, transaction capacity.*

УДК 34

Решетняк А.А.

Тульский филиал

Всероссийский государственный университет юстиции

(г. Тула, Россия)

НАПРАВЛЕНИЯ ДЕЯТЕЛЬНОСТИ И ФУНКЦИИ ОРГАНОВ ПРОКУРАТУРЫ

Аннотация: в работе рассмотрены основные направления деятельности прокуратуры РФ. Проанализированы основные нормативно-правовые акты о прокуратуре, а также их влияние на развитие и становление правового регулирования прокурорского надзора в России. Сделаны предложения для дальнейшего развития органов прокуратуры.

Ключевые слова: прокуратура, прокурорский надзор, правовое регулирование, прокурор, закон, законопроект.

Предназначение прокуратуры в системе государственных органов, разделения и взаимодействия властей предопределяется точностью и полнотой состава функций, необходимых для выполнения возложенных на прокуратуру задач. Ключевой правовой категорией, которая раскрывает и объясняет предмет, структуру, содержание и пределы деятельности прокуратуры, как и иного органа, являются ее функции.

Закон о прокуратуре содержит указание на функции в ряде норм. Уже в ст. 1, определяя понятие прокуратуры. Закон раскрывает его через основную функцию - надзор за исполнением законов. При этом подчеркивается, что «прокуратура Российской Федерации выполняет и иные функции, установленные федеральными законами». В другой норме определяется, что «на прокуратуру Российской Федерации не может быть возложено выполнение функций, не предусмотренных федеральными законами» (ст. 3).

В п. 2 ст. 1 Закона о прокуратуре содержится, по существу, перечень основных функций прокуратуры. Однако в нем не содержится общее определение понятия функции. Основываясь на общих положениях государственно-правовой теории, понятие функции прокуратуры можно сформулировать как такой вид ее деятельности, который предопределяется социальным предназначением прокуратуры, выраженным в ее задачах, характеризуется определенным предметом ведения, направлен на решение этих задач и требует использования присущих ему полномочий и правовых средств их реализации. Названные элементы, характеризующие функцию, находятся в строгой взаимозависимости. Их изменение, уточнение, прежде всего в части задач прокуратуры, сфер проявления ее деятельности должно неизбежно влечь корректировку в остальных частях функциональной характеристики. Наиболее подвижной и очевидной составной частью каждой функции являются полномочия прокуратуры и правовые средства их осуществления, которые придают ей требуемую выраженность и логическую завершенность и которые должны иметь четкую правовую форму.

Важнейшим условием эффективности деятельности прокуратуры является полнота, внутренняя взаимосвязанность и взаимообусловленность функций. Такая взаимообусловленность вытекает из единства задач обеспечения законности и правопорядка. Главной функцией прокуратуры является надзор за соблюдением Конституции РФ, исполнением законов. Она закрепляется в ст. 1 Закона о прокуратуре. В зависимости от сфер правовых отношений, в которых осуществляется деятельность прокуратуры (сферы органов управления, органов предварительного расследования, органов исполнения наказаний и др.), надзорная функция подразделяется на подфункции. Каждая из этих подфункций сохраняет все структурные части функции, наполняя их вместе с тем различным содержанием. Наиболее заметны различия в особенностях предмета надзора, в процедурах его осуществления, объеме и характере полномочий прокуроров и правовых последствий применения соответствующих им правовых средств. К числу таких подфункций относятся:

надзор за исполнением законов федеральными органами исполнительной власти, представительными (законодательными) и исполнительными органами государственной власти субъектов РФ, органами местного самоуправления, органами военного управления, органами контроля, их должностными лицами, субъектами осуществления общественного контроля за обеспечением прав человека в местах принудительного содержания и содействия лицам, находящимся в местах принудительного содержания, а также органами управления и руководителями коммерческих и некоммерческих организаций и за соответствием законам издаваемых ими правовых актов,

надзор за исполнением законов органами, осуществляющими ОРД, дознание и предварительное следствие,

надзор за исполнением законов судебными приставами,

надзор за исполнением законов администрациями органов и учреждений, исполняющих наказание и применяющих назначаемые судом меры принудительного характера, администрациями мест содержания задержанных и заключенных под стражу,

надзор за соблюдением прав и свобод человека и гражданина названными выше органами и лицами.

Одна из существенных характеристик надзора прокурора состоит в его деятельности по проверке исполнения законов, установлению правонарушений, их правовой оценке и в требовании (предложении) к компетентным органам и должностным лицам принять меры к устранению выявленных нарушений. В некоторых сферах правовых отношений в связи с их спецификой прокурор полномочен непосредственно восстановить нарушенную законность (отменить незаконное решение дознавателя, передать уголовное дело от одного органа предварительного расследования другому и т.п.).

Надзорные подфункции тесно между собой связаны, находятся в системной взаимосвязи и обусловленности. В совокупности они составляют единый прокурорский надзор, осуществляемый от имени России на всей ее территории и во всех сферах правовых отношений, на которые распространяется

надзорная компетенция прокуроров. Наряду с общим предметом, каждая из отраслевых подфункций надзора имеет относительно самостоятельный предмет ведения или предмет надзора, который отражает специфику деятельности органов прокуратуры в соответствующей сфере правовых отношений. Это обстоятельство нашло свое закрепление в Законе о прокуратуре, в котором в соответствующих главах выделяются специальные нормы, определяющие особенности предмета надзора при осуществлении соответствующей надзорной деятельности (ст. 21, 26, 29, 32).

Самостоятельной функцией является координация прокуратурой деятельности правоохранительных органов по борьбе с преступностью. Она состоит в обеспечении согласованной взаимоувязанной деятельности правоохранительных органов, осуществляемой каждым из них в соответствии с особенностями своих целей и задач, полномочий и средств их реализации. Координация преследует цель наиболее успешного осуществления мер по выявлению, раскрытию, расследованию преступлений, принятия или рекомендации компетентным органам мер по устранению обстоятельств, способствовавших совершению преступлений. Предметом координации является упорядочение, оптимизация взаимодействия правоохранительных органов при выполнении ими общей задачи, но осуществляемой посредством присущих каждому из этих органов правовых, организационных, информационных и иных средств, форм и методов. Координация зачастую позволяет достигать такой кооперации, взаимодополнения, сложения сил и средств, которая позволяет получать качественно новые по своему содержанию и значимости результаты в сфере борьбы с преступностью.

В последнее время наметилась тенденция определения актами Президента РФ и Правительства РФ координаторов из числа правоохранительных органов, объединяющих усилия органов исполнительной власти по борьбе с определенными видами преступлений, в конкретной сфере правовых отношений (ФСКН России, ФСБ России, таможенная, миграционная службы и др.). Так, для организации борьбы с терроризмом, экстремистскими

проявлениями создан Национальный антитеррористический комитет при координирующей роли ФСБ России. Для противодействия незаконному обороту наркотиков и психотропных веществ создан Государственный антинаркотический комитет под председательством директора ФСКН России. В этих условиях возрастает значимость координационной роли прокуратуры как «координатора координаторов». Координационные полномочия прокуроров усиливаются путем осуществления надзора за исполнением этими органами законодательства об исполнении возложенных на них обязанностей по координации деятельности в закрепляемой за ними сфере общественных отношений.

Самостоятельным видом государственной деятельности прокуратуры является функция участия представителя прокуратуры во всех видах судопроизводства, установленных Конституцией РФ, с целью содействия соответствующему суду в принятии законного, обоснованного, объективного и справедливого решения. С учетом особенностей конкретных видов судопроизводства (конституционное, административное, гражданское, уголовное) эта задача прокурора не меняется. Однако изменяются виды процессуальных режимов, возникает существенная специфика оснований участия и полномочий прокуроров, правовых средств их реализации, что дает основание отнести участие прокурора в каждом из названных видов судопроизводства к относительно самостоятельным функциям прокуратуры. Так, в ходе судебного производства по уголовному делу прокурор поддерживает государственное обвинение, обеспечивая его законность и обоснованность.

В гражданском судопроизводстве прокурор, не имея собственных интересов, но от имени государства инициирует или вступает в уже начатый процесс по делу в роли истца с "особым" статусом в защиту прав, свобод и законных интересов граждан, а также в защиту неопределенного круга лиц и законных интересов России, субъектов РФ, муниципальных образований.

Помимо функций используется и такое понятие, как "основные направления деятельности органов прокуратуры (приоритеты)". Эти понятия

тесно между собой связаны, но четко различаются. Дело в том, что прокуратура не должна и не может подменять другие государственно-правовые структуры по обеспечению законности, с одинаковой интенсивностью осуществлять надзор за исполнением всех законов, во всех сферах правовых отношений. В этом зачастую и нет необходимости. Здесь должны быть правильно выбраны приоритеты, от обеспечения которых в решающей степени зависит состояние законности и правопорядка в районе, городе, субъекте РФ, в стране в целом. Такие приоритетные направления деятельности прокуратуры и являются основными. Они реализуются с помощью названных выше надзорной и иных функций прокуратуры в приоритетном, первоочередном порядке, могут составлять основное содержание деятельности органов прокуратуры в определенные периоды. В разные периоды в зависимости от изменений в состоянии, структуре и динамике преступлений и иных правонарушений такими основными направлениями выделяются борьба с организованной преступностью, терроризмом, экстремизмом, незаконным оборотом наркотиков, коррупцией и др.

Постоянным приоритетом надзорной и иной функциональной деятельности прокуратуры является обеспечение соблюдения прав и свобод человека и гражданина. В ряде случаев приоритетность в деятельности прокуратуры непосредственно вытекает из требований закона (например, Федерального закона «О противодействии коррупции»), из прямых поручений Президента РФ, в том числе сформулированных в его ежегодных посланиях, в иных выступлениях и документах, основанных на глубоком, комплексном анализе положения дел в стране. Приоритеты деятельности органов прокуратуры находят отражение в организационно-распорядительных актах Генеральной прокуратуры РФ, прокуратур субъектов РФ, прокуратуры города, конкретизируются в планах их деятельности.

СПИСОК ЛИТЕРАТУРЫ:

1. О прокуратуре Российской Федерации : Федеральный закон от 17.01.1992 № 2202-1 (ред. от 24.07.2023) – Текст электронный // КонсультантПлюс. Профиль : Юрист [Электрон. периодич. изд.]. – Москва : КонсультантПлюс, 2023. – Загл. с титул. экрана. – (дата обращения 12.05.2023). – Режим доступа : по подписке.;
2. Алеева-Герман, Е. А. А. Многофункциональность прокуратуры Российской Федерации как принцип ее организации и деятельности / Е. А. А. Алеева-Герман. — Текст : непосредственный // Актуальные проблемы российского права. — 2022. — № 4. — С. 170-181.;
3. Антонов, О. Ю. Использование специальных знаний в деятельности органов прокуратуры / О. Ю. Антонов, С. В. Шепелев. — Текст : непосредственный // Актуальные проблемы российского права. — 2021. — № 7. — С. 145-158.

Reshetnyak A.A.

All-Russian State University of Justice
(Tula, Russia)

AREAS OF ACTIVITY AND FUNCTIONS OF THE PROSECUTOR'S OFFICE

***Abstract:** the paper considers the main activities of the Prosecutor's Office of the Russian Federation. The main normative legal acts on the prosecutor's office are analyzed, as well as their impact on the development and formation of legal regulation of prosecutor's supervision in Russia. Proposals have been made for the further development of the Prosecutor's office.*

***Keywords:** prosecutos office, prosecutor supervision, legal regulation, prosecutor, law, bill.*

УДК 34

Сидоров Д.Б.

студент магистр, кафедра уголовного права и процесса
Российский государственный гуманитарный университет
(г. Москва, Россия)

ИНСТИТУТ ЗАДЕРЖАНИЯ ПОДОЗРЕВАЕМОГО В РОССИЙСКОМ УГОЛОВНОМ ПРОЦЕССЕ, ЕГО ПРОБЛЕМЫ И ОСОБЕННОСТИ

Аннотация: в статье исследованы вопросы правового регулирования института задержания подозреваемого, предлагается наиболее точное определение понятия фактического задержания, которое позволит устранить противоречия при реализации указанной меры пресечения.

Ключевые слова: задержание подозреваемого, процессуальный срок, фактическое задержание, процессуальное задержание, подозреваемый, право на защиту, органы предварительного расследования.

Институт задержания подозреваемого имеет длительный путь становления и развития, но до сих пор некоторые процессуальные особенности задержания вызывают проблемы в практическом применении данной меры принуждения.

Ст. 55 Конституции РФ предусматривает возможность ограничения прав и свобод лица в той мере в какой это необходимо в целях обеспечения интересов граждан и безопасности государства. К таким ограничениям можно отнести задержание подозреваемого в порядке ст. 91 УПК РФ. В случае применения данной нормы должна быть установлена его причастность или непричастность в совершении преступления. Если установлена непричастность задержанного лица, то орган предварительного расследования должен освободить

задержанного, путем вынесения постановления с соответствующей аргументацией, не позднее того срока, который указан в ст. 91 УПК РФ.

В 12 главе УПК РФ предусмотрены основания как задержания, так и освобождения лица, а также процессуальный порядок его применения. Думается, что для усовершенствования норм уголовно-процессуального законодательства необходимо переименовать название данной главы с «Задержание подозреваемого» на «Процессуальный порядок задержания и освобождения подозреваемого».

Длительное время среди теоретиков и практиков возникают живые споры вопросы доставления подозреваемого в орган предварительного следствия. А с учетом того, что протокол задержания должен составляться в рамках уже возбужденного уголовного дела, вопрос с ограничением свободы такого лица стоит достаточно остро. В связи с этим в теории уголовного процесса задержание подозреваемого лица дифференцируется на фактическое (или реальное) и процессуальное (задержания в порядке ст. ст. 91 и 92 УПК РФ). Подобный вывод возможно сделать и вследствие анализа ч. 1 ст. 46, ч. 3 ст. 49, ст. 92, ст. 94 УПК РФ.

Несмотря на то, что данная проблема не нова, до настоящего времени она так и не разрешена на законодательном уровне. Необходимо урегулировать в УПК РФ сроки доставления подозреваемого лица, именно с момента фактического задержания.

В правоприменительной практике должностные лица по-разному подходят к этой спорной ситуации. Нередки случаи задержания лица, подозреваемого в совершении преступления, путем составления протокола задержания в административном порядке за нарушение якобы общественного порядка. В таком случае у следователя появляется возможность и время проверить основания к возбуждению уголовного дела, заодно и основания к процессуальному его задержанию. Данный способ задержания лица является незаконным, тем не менее, это не останавливает должностных лиц в принятии решения.

В соответствии с п. 15 ст. 5 УПК РФ фактором фактического задержания является момент ограничения в свободе передвижения лица, подозреваемого в совершении преступления. Исходя из этого, под фактическим задержанием лица понимают не только формальное процессуальное задержание, но и фактическое состояние лица, при котором должностными лицами, имеющими на то полномочия, предприняты меры по ограничению свободы с принудительным приводом в орган предварительного расследования, его дальнейшее удержание, определение этого лица в изолятор временного содержания, а также другие меры воздействия, значимо ограничивающие свободу и собственную неприкосновенность.

Правильным с точки зрения уголовно-процессуального законодательства и логичным представляется подход, связанный с внесением в УПК РФ понятий «заподозренный» и «задержанный», поскольку действительно с момента фактического задержания и до доставления статус этого лица не определен, а в таком положении ему не представляется право на «защиту».

Юридическая природа задержания детерминирована процессами унификации права, т.к. эта лексема не только используется в многочисленных международных источниках, но и присутствует на разных уровнях правового регулирования общественных отношений внутри нашего государства, в т.ч. в смежных публично-правовых сферах (например, в уголовном судопроизводстве и в производстве по делам об административных правонарушениях).

Многогранность задержанию придает его отнесение к числу регламентированных специальными законодательными актами полномочий полиции, войск национальной гвардии, пограничных органов. Бланкетный прием и правовые оговорки, используемые в тексте указанных актов, по большому счету не определяют, по правилам каких процессуальных норм факт задержания названными правоохранительными органами должен быть зафиксирован.

Объем правового регулирования уголовно-процессуального задержания как самостоятельной отраслевой вариации и поныне предрешает

многочисленные научные дискуссии, например, в вопросе определения его правовой природы, момента фактического задержания, отнесения к числу следственных действий, обеспечения прав задержанного. Необходимо подчеркнуть, что данная принудительная мера, используемая в производстве по уголовному делу, многие годы остается объектом пристального внимания ученых. Уголовно-процессуальному задержанию и отдельным его аспектам посвящены многочисленные научные исследования.

Залогом обоснованности и соразмерности государственного принуждения, бесспорно, является нахождение под непосредственным судебным контролем всех фактов ограничения свободы и личной неприкосновенности, сроки которых превышают 48 часов.

В заключение необходимо отметить, что объем правового регулирования процедуры задержания, а равно любого уголовно-процессуального принуждения, результатом которого является ограничение свободы и личной неприкосновенности, должен исключать риски необоснованного и чрезмерного правоограничения и гарантировать возможность своевременного обращения к предусмотренным законом средствам защиты.

Таким образом, несмотря на длительный период становления института задержания подозреваемого, данная мера принуждения все еще вызывает множество вопросов в теории, а также в практическом ее применении. В связи с правоприменительной сложностью определения статуса подозреваемого (неожиданное появление в рамках уголовного дела, необходимостью проверки его на причастность к преступлению, сбор доказательств и короткие сроки задержания), существует необходимость соблюдения его прав и законных интересов.

Сущность задержания неразрывно связана с правами человека в целом и специального субъекта права - подозреваемого - в частности. Прежде всего, это право на свободу и личную неприкосновенность. В рамках уголовного процесса человек не теряет этого права, однако это право может быть ограничено краткосрочно (задержание) или среднесрочно (арест) у подозреваемых и

обвиняемых в совершении преступления. Таким образом, мотивами задержания следует считать субъективные побуждения следователя (дознателя) воспрепятствовать предполагаемым действиям подозреваемого, которые в случае их осуществления могли бы помешать реализации целей применяемой меры процессуального принуждения либо привести к совершению преступления.

СПИСОК ЛИТЕРАТУРЫ:

1. Конституция Российской Федерации (принята всенародным голосованием 12.12.1993 с изменениями, одобренными в ходе общероссийского голосования 01.07.2020) // Официальный текст Конституции РФ с внесенными поправками от 14.03.2020 опубликован на Официальном интернет-портале правовой информации <http://www.pravo.gov.ru>, 04.07.2020.;
2. Уголовно-процессуальный кодекс Российской Федерации от 18.12.2001 № 174-ФЗ (ред. от 02.11.2023) // Собрание законодательства РФ, 24.12.2001, № 52 (ч. I), ст. 4921;
3. Арестова, Е. Н. Проблемы правовой регламентации задержания подозреваемого / Е. Н. Арестова, Е. В. Шарапова, А. В. Борбат // Российский следователь. – 2023. – № 6. – С. 11-14.;
4. Бабина, В. О. Проблемы законодательной регламентации задержания в уголовном процессе / В. О. Бабина // Проблемы научной мысли. – 2023. – Т. 6, № 1. – С. 101-106.;
5. Борисов, А. В. Совершенствование положений о причинении вреда при задержании лица, совершившего преступление / А. В. Борисов // Военное право. – 2023. – № 4(80). – С. 154-158.

Sidorov D.B.

Russian State University for Humanities

(Moscow, Russia)

**INSTITUTION OF DETENTION OF SUSPECT IN RUSSIAN
CRIMINAL PROCESS, ITS PROBLEMS AND FEATURES**

***Abstract:** the article examines the issues of legal regulation of the institution of detention of a suspect, offers the most accurate definition of the concept of actual detention, which will eliminate contradictions in the implementation of this preventive measure.*

***Keywords:** detention of suspect, procedural term, actual detention, procedural detention, suspect, right to protection, preliminary investigation bodies.*

УДК 347.191 Соловьёв М.А., Кудрявцева Н.А.

Соловьёв М.А.

студент магистратуры Дальневосточного филиала
Всероссийская академия внешней торговли
Министерства экономического развития Российской Федерации
(г. Петропавловск-Камчатский, Россия)

Научный руководитель:

Кудрявцева Н.А.

канд. юрид. наук, доцент,
доцент кафедры «Юриспруденция» Дальневосточного филиала
Всероссийская академия внешней торговли
Министерства экономического развития Российской Федерации
(г. Петропавловск-Камчатский, Россия)

НЕКОТОРЫЕ ОСОБЕННОСТИ ПРАВОВОГО РЕГУЛИРОВАНИЯ ПРЕДПРИНИМАТЕЛЬСКОЙ ДЕЯТЕЛЬНОСТИ

Аннотация: данная статья посвящена вопросам правового регулирования предпринимательской деятельности. Проанализировано соотношение норм публичного и частного права, также обозначены существующие проблемы правовой регламентации предпринимательской деятельности.

Ключевые слова: предпринимательская деятельность, правовое регулирование, регулирование предпринимательской деятельности.

Предпринимательская деятельность согласно части 1 статьи 2 Гражданского Кодекса РФ – это самостоятельная, осуществляемая на свой риск деятельность, направленная на систематическое получение, прибыли от пользования имуществом, продажи товаров, выполнения работ или оказания

услуг лицами, зарегистрированными в этом качестве в установленном законом порядке [1, ст. 2].

В Российской Федерации действует принцип свободы предпринимательской деятельности, который может быть ограничен только для защиты декларированных прав и свобод, конституционного строя, и принцип единства экономического пространства, свободное перемещение товаров, услуг, финансовых средств, поддержки конкуренции, свободы экономической деятельности. Регулирование государством предпринимательства нужно, во-первых, для обеспечения публичных прав государства и общества, во-вторых, для организации наилучших условий развития предпринимательства.

Предпринимательская деятельность, осуществляемая без регистрации в государственных органах, является незаконной. Регистрация регулируется

ФЗ «О государственной регистрации юридических лиц и индивидуальных предпринимателей» от 2001 года [2]. Этим законом предусмотрен единый регистрационный порядок юридических лиц вне зависимости от их организационно-правовой формы и сферы экономической активности. Регистрация производится уполномоченным органом исполнительной власти. Сведения о юридических лицах хранятся в Едином государственном реестре юридических лиц. Субъектами предпринимательской деятельности являются граждане, как индивидуальные предприниматели, так и юридические лица. Также субъектами могут быть иностранные граждане, апатриды и иностранные юридические лица, в частности с иностранными инвестициями.

Необходимо отметить, что предпринимательское право — отрасль права, комплекс правовых норм, которые регулируют соединение частных и общественных интересов при организации и ведении предпринимательской деятельности. Основной целью науки предпринимательского права является совершенствование и улучшение всей отрасли, всех областей ее применения. В качестве основы предпринимательского права выступает гражданское законодательство, содержащее большую часть норм частного права.

Предпринимательская деятельность также регулируется нормами различных законодательств: административного, земельного, трудового, налогового, финансового, уголовного и другими, норма которых включают в себя понятия публичного права.

Во времена существования Советского Союза представления о предпринимательстве были размыты. В советский период главенствовало публичное право, заменившее полностью частноправовые начала, поэтому ставился вопрос о существовании института частного права как такового. Активно развивалось направление хозяйственного права, которое, по мнению его сподвижников, должно было оказать объединительный эффект на процессы регулирования разных имущественных отношений, имеющих связь с вмешательством в экономические процессы со стороны государства. По сути, сторонники идеи отказывались полностью от разделения права на частное и публичное, что становилось причиной потери ориентиров в сфере правового регулирования общественных отношений.

Необходимо отметить, что деление права на публичное и частное — это необходимость. Граждане государства, становясь участниками правовых отношений, вне зависимости от типа правового договора, нацелены на определенные блага (материальные, услуга и т. д.). Предпринимательское благо — получение прибыли. Предприниматели, являясь физическими лицами, поэтому право имеет исключительно частноправовой характер. При этом граждан, которые не имеют статуса предпринимателя, невозможно привлечь к уголовной или административной ответственности за получение благ или прибыли, а предпринимателей можно. Иными словами, предприниматели находятся под контролем государственных служб и ведомств, что свидетельствует о публично-правовом характере права.

Правовое регулирование, базирующееся на комплексных нормативных актах, в которых прописаны нормы частного и публичного права, не способно изменить базы, реализующей традиционное разделение права на частное и публичное. Создание ограничений для частных свобод — это необходимость для

государства, что и реализуется при описании отношений в государственных комплексных нормативных актах. Но в каждом из подобных актов можно найти разделение на частноправовые и публично-правовые нормы.

В сравнении с отраслью права, которая включает в себя однородные правовые нормы, законодательная сфера имеет комплексный характер, потому что нормативные акты, которые ее формируют, состоят из норм различных правовых отраслей. В некоторых ситуациях нормативные акты включают в себя нормы единственной правовой отрасли, в других — нормы нескольких. К примеру, в ГК можно выделить огромное количество норм частного права, а УК — публичного, как и в административном кодексе. В большинстве своем, в нормативных актах не прослеживается преимуществ со стороны определенных правовых отраслей. Поэтому сложно найти четкое разделение норм в отношении предпринимательской сферы. Законодательство построено на основе существующих практических интересов, поэтому состоит из норм, которые различны по отраслевому характеру. Это необходимо для учета объективно существующих связей между различными общественными отношениями и их полного комплексного регулирования. Служебная роль принимаемых актов и само предназначение законодательно в этом и заключается.

Поэтому требуется более четкое определение прав, обязанностей и ограничений для предпринимателей, не отсылочных норм, способных регулировать ведение предпринимательской деятельности. Распространено мнение, что правовое регулирование сферы предпринимательства пребывает в неудовлетворительном состоянии. Вполне понятно, что правовое регулирование здесь должно быть рассмотрено в широком смысле, как воздействие государственной власти, государственного аппарата на сферу предпринимательства. Сюда можно отнести подзаконное и законодательное регулирование, правоприменительную сферу, формирование деловой практики и стандартов делового оборота.

С предпринимателями в отношении, которые регулируются гражданским законодательством, на равных помимо граждан и юридических лиц могут

вступать Российская Федерация, субъекты РФ, муниципальные образования. К ним применяются нормы, определяющие участие в гражданских правоотношениях юридических лиц. Основными же элементами правового статуса граждан (физических лиц), которые являются индивидуальными предпринимателями выступают:

- 1) Правоспособность,
- 2) Дееспособность,
- 3) Местожителство.

Основными же правами предпринимателя являются:

- 1) Открывать счет в банке и расплачиваться в безналичной форме,
- 2) Участвовать в имущественной деятельности,
- 3) В судебном порядке оспаривать деятельность других лиц,
- 4) Использование обычаев делового оборота.

К основным обязанностям предпринимателя следует отнести:

- 1) Запрет на монополистическую деятельность и ограничение конкуренции,
- 2) В соответствии со ст. 309 ГК РФ выполнение обязанности по договору,
- 3) Заключение трудовых договоров, выплата заработной платы работникам, оплата налогов, сборов,
- 4) Соблюдение закона РФ «О защите прав потребителей».

В статье 401 ГК РФ указаны особенности ответственности предпринимателей. Они заключаются в том, что предприниматель от ответственности может освободиться только по условию непреодолимой силы. Следовательно, предприниматели несут ответственность без учета вины.

В завершение хотелось бы пожелать усовершенствования законодательства в плане критериев определения предпринимательской деятельности. В частности, уточнения критерия «систематичности». А также хотелось бы отметить, с нашей точки зрения, правильную позицию государства в области поддержки малого и среднего предпринимательства, что приведет к развитию собственного производства, импортозамещения и создаст

конкуренцию для иностранных производителей путем усовершенствования производства и создания его в тех отраслях, где его не было. Развитие предпринимательства в России является одной из мер обеспечения экономической безопасности страны.

СПИСОК ЛИТЕРАТУРЫ:

1. Российская Федерация. Законы. Гражданский кодекс Российской Федерации (часть третья): Федеральный закон № 146-ФЗ: [принят Государственной Думой 21 октября 2001 года: одобрен Советом Федерации]. URL: http://www.consultant.ru/document/cons_doc_LAW_5142/ (дата обращения: 30.09.2023).;
2. Федеральный закон от 08.08.2001 № 129-ФЗ «О государственной регистрации юридических лиц и индивидуальных предпринимателей», «Собрание законодательства РФ», 13.08.2001, № 33 (часть I), ст. 3431. – URL: <https://www.consultant.ru/cons/cgi/online.cgi?req=doc&base=LAW&n=461089&dst=100001#BQ4xnvTMzqg0HpI9>;
3. Алексеев С.С. Гражданское право: учебник / Б.М. Гонгало, Д.В. Мурзин. под общ. ред. чл.-корр. РАН С.С. Алексеева, С.А. Степанова. - 4-е изд., перераб. и доп. – Москва: Проспект Екатеринбург: Институт частного права, 2015. - 440 с. – ISBN 978-5-534-07884-8. (дата обращения: 27.09.2023).;
4. Федеральный закон от 24.07.2007 № 209-ФЗ «О развитии малого и среднего предпринимательства в Российской Федерации» (ред. от 02.07.2021). – URL: <http://ivo.garant.ru/#/document/12154854/paragraph/25850:0> (дата обращения 21.09.2023).;
5. Федеральный закон от 08.08.2001 № 129-ФЗ (ред. от 26.03.2022) «О государственной регистрации юридических лиц и индивидуальных предпринимателей». – URL: http://www.consultant.ru/document/cons_doc_LAW_32881/ (дата обращения 27.09.2023).

Soloviev M.A., Kudryavtseva N.A.

Soloviev M.A.

All-Russian Academy of Foreign Trade
Ministry of Economic Development of Russian Federation
(Petropavlovsk-Kamchatsky, Russia)

Scientific advisor:

Kudryavtseva N.A.

All-Russian Academy of Foreign Trade
Ministry of Economic Development of Russian Federation
(Petropavlovsk-Kamchatsky, Russia)

SOME FEATURES OF LEGAL REGULATION OF ENTREPRENEURIAL ACTIVITY

***Abstract:** this article is devoted to the issues of legal regulation of entrepreneurial activity. The correlation of the norms of public and private law is analyzed, and the existing problems of legal regulation of entrepreneurial activity are also identified.*

***Keywords:** entrepreneurial activity, legal regulation, regulation of entrepreneurial activity.*

УДК 34

Телегина А.С.

магистрант 3 курса

Института магистратуры и заочного обучения

Саратовская государственная юридическая академия

(г. Саратов, Россия)

**ИНСТИТУТ АПЕЛЛЯЦИИ
В УГОЛОВНОМ СУДОПРОИЗВОДСТВЕ РОССИИ:
ПОНЯТИЕ, СУЩНОСТЬ И НАЗНАЧЕНИЕ**

Аннотация: в настоящее время институт апелляционного производства является неотъемлемой стадией уголовного судопроизводства. Реформирование института апелляции, распространившее апелляционный порядок обжалования на все решения судов первой инстанции, в том числе промежуточные, привело к появлению множества вопросов и проблем с реализацией на практике положений Уголовно-процессуального кодекса Российской Федерации.

Ключевые слова: апелляционное производство, назначение апелляционного производства, апелляция.

Апелляция считается одной из классических форм обжалования судебных решений, присущих континентальной модели судопроизводства. Ее необходимость, как правило, связывается с существованием принципа – заинтересованные участники процесса имеют право на пересмотр дела в высшей судебной инстанции. Поэтому ученые-процессуалисты справедливо относят ее к ординарным (дело рассматривается в полном объеме по любым основаниям: как фактическим, так и правовым) реформационным (дело пересматривается судом высшего уровня) способам обжалования приговоров, не вступивших в законную силу. Термин «апелляция» происходит от латинских слов *appellare* – вызвать (в суд), обращаться, *appellatio* – обращение, то есть это одна из форм обжалования

судебных решений в суд высшей инстанции (апелляционного), имеющего право пересмотреть дело. Апелляция предусматривает новое рассмотрение дела по существу судом второй инстанции и вынесение нового приговора по делу.

Апелляционная инстанция проверяет приговор только в пределах обстоятельств, указанных в жалобе (представлении). Срок имеет двойное значение: 1) обращение в вышестоящий (апелляционный) суд с целью пересмотра решения нижестоящего суда, рассмотревшего дело 2) жалоба в вышестоящий суд, в которой мотивированно излагается ходатайство об изменении или отмене ошибочного или несправедливого решения нижестоящего суда. Апелляция – способ проверки обоснованности судебных решений, заключающийся в том, что суд второй инстанции рассматривает уголовные дела по жалобам участников процесса путем проведения нового судебного следствия и вынесения приговора вместо отмененного. Приговор может быть строже, чем отменен, если дело рассматривается по жалобе потерпевшего или представлению прокурора. По согласию сторон в апелляционной инстанции могут быть исследованы только некоторые из собранных или предоставленных доказательств.

В статье 389.15 УПК РФ, в частности в пунктах 2 и 3, говорится, что существенное нарушение уголовно-процессуального закона и, следовательно, неправильное применение уголовного закона являются предметом апелляционного обжалования.

Из сказанного следует, что законность приговора определяется соблюдением норм материального и процессуального права на всех стадиях производства.

Апелляция в чистом виде не предусмотрена для выявления формальных нарушений закона – это служит кассацией, хотя в современных правовых системах апелляционные инстанции могут контролировать и законность приговоров. И.Е. Фойницкий под апелляцией понимал пересмотр высшей инстанцией обжалованного неокончательного приговора низшего суда, как по фактическим, так и юридическим основаниям в пределах поданной жалобы(1).

Апелляционная инстанция, подобно первой, рассматривает дело по существу и выносит по нему свой приговор, полностью заменяющий приговор низшего суда, хотя по содержанию он может быть одинаковым с предыдущим.

Обжалование не вступивших в законную силу судебных решений в гражданском или уголовном процессе называется «апелляцией». Что касается понятия «обжалования», то оно еще с советского периода рассматривается как право личности подать жалобу на решения по делу органам, имеющим право изменить или отменить обжалованное решение, порядок которого определяется законодательством. Это право считается конституционным.

Вопросы же обжалования судебных решений по уголовным делам регулируются исключительно Конституцией и уголовно-процессуальным законодательством РФ. Апелляционное обжалование является первым этапом апелляционного производства и заключается в подаче апелляции в суд. Она является поводом для начала апелляционного производства. Реализация участниками судебного разбирательства и другими лицами права на обжалование судебного решения зависит от их волеизъявления. Как отмечает В.М. Тертишник: «Апелляционные жалобы и представление для участников процесса являются средством защиты их прав и свобод, охраны законных интересов от возможных судебных ошибок» (3)

Наличие апелляционной жалобы, апелляционного представления прокурора, как отмечает Л.А. Богословская является движущим началом к апелляционному рассмотрению дела. Представление его в установленном законом порядке приводит в действие правовой механизм защиты прав и законных интересов физических и юридических лиц, обязывает апелляционный суд дать мотивированный ответ на доводы апеллянта, вынести законное и обоснованное решение. В основу апелляции, как справедливо подчеркивает М.С. Строгович, заложена идея, заключающаяся в том, что сторонам предоставлено право и возможность до вступления в законную силу приговора, вынесенного судом, обжаловать приговор, указывая на нарушение при производстве по делу и неправильность самого приговора, а вышестоящий (апелляционный) суд при

наличии апелляционного представления должен полно и всесторонне проверить законность и обоснованность обжалованного приговора, который может вступить в законную силу и быть приведенным к исполнению, если он проверен апелляционным (кассационным) судом, при этом сам приговор может быть и не обжалован.

Апелляционное производство начинается по мнению исследователя, при условиях соблюдения процессуальных правил, включающих не только соблюдение процессуальных сроков, но и соответствие закону субъектов обжалования, соблюдение формы и содержания апелляции и подача ее в надлежащий суд. Само представление апелляции с соблюдением процессуальных правил обязывает суд апелляционной инстанции по действующему УПК рассмотреть ее и проверить законность, обоснованность и справедливость постановленного в деле судебного решения. Вряд ли можно согласиться с существующей точкой зрения, что право на обжалование судебного решения является средством судебного надзора со стороны апелляционной инстанции по деятельности нижестоящих судов. Средством надзора следует считать сам процесс проверки судом апелляционной инстанции решение суда первой инстанции, а не право на его обжалование. Причем его реализация возможна только при наличии предусмотренного УПК повода – апелляции субъектов обжалования, то есть именно их волеизъявления, а не местного или апелляционного суда.

По действующему УПК РФ в апелляционном порядке могут быть обжалованы и пересмотрены только судебные решения, вынесенные местными судами как судами первой инстанции, а судебные решения апелляционных судов, вынесенные ими как судами первой инстанции, подлежат только кассационному обжалованию и пересмотру, что не является справедливым.

Следовательно, апелляционное обжалование это обращение в суд апелляционной инстанции сторон обвинения или защиты и других лиц, интересов которых касается решения первой инстанции, с просьбой о его пересмотре. Унифицированной формой обращения в суд апелляционной

инстанции сторон обвинения и защиты и других лиц, интересов которых касается решения первой инстанции, о несогласии с ним есть апелляция. Выделяются следующие этапы апелляционного обжалования: 1) ознакомление с решением суда и его оценка 2) составление апелляции 3) представление апелляции в суд. По своему содержанию апелляционное обжалование является неотъемлемой частью апелляционного производства наряду с рассмотрением дела по апелляции. Апелляционное производство является самостоятельной стадией уголовного процесса.

С действующей ст. 389.3 УПК РФ в ней закреплено, что апелляционные жалобы и представления подаются через суд, вынесший решение, которое может быть обжаловано. Апелляционные жалобы, представления подаются следующим образом: 1) в районный суд на приговор или иное решение мирового судьи 2) в районный суд, гарнизонный военный суд на приговор или иное решение верховного суда республики, краевого или областного суда, города федерального значения, автономной области, автономного округа, окружного (флотского) военного суда 3) на приговор или иное решение верховного суда республики, краевого или областного суда, города федерального значения, автономного округа.

СПИСОК ЛИТЕРАТУРЫ:

1. Фойницкий И. Я. Курс уголовного правосудия. — СПб.: Альфа, 1996. — Т. 2 / под ред. А. В. Смирнова. — 607 с.;
2. Гродзинский М.М. Кассационное и надзорное производство в советском уголовном процессе. М., 1953. С.88.;
3. Воскобитова Л. А. Апелляция — принципиально новый институт в уголовном судопроизводстве // Апелляция: реалии, тенденции и перспективы: мат. всерос. межвед. и науч.-практ. конф. к 75-летию Нижегородского областного суда (Нижний Новгород, 24–25 окт. 2013 г.). — М.: Акцион-Медиа, 2013. — С. 35–43.;

4. Трухин С. А. Суть современной российской апелляции в уголовном судопроизводстве // Российская юстиция. — 2014. — № 5. — С. 26–29.

Telegina A.S.

Saratov State Law Academy

(Saratov, Russia)

**INSTITUTE OF APPEAL IN CRIMINAL PROCEEDINGS OF RUSSIA:
CONCEPT, ESSENCE & PURPOSE**

***Abstract:** currently, the institute of appeal proceedings is an integral stage of criminal proceedings. The reform of the institute of appeal, which extended the appeal procedure to all decisions of the courts of first instance, including intermediate ones, led to the emergence of many questions and problems with the implementation in practice of the provisions of the Criminal Procedure Code of the Russian Federation.*

***Keywords:** appeal proceedings, appointment of appeal proceedings, appeal.*

УДК 34

Телегина А.С.

магистрант 3 курса

Института магистратуры и заочного обучения

Саратовская государственная юридическая академия

(г. Саратов, Россия)

СУЩНОСТЬ, ПОНЯТИЕ И СОДЕРЖАНИЕ АПЕЛЛЯЦИОННОГО ПРОИЗВОДСТВА В СОВРЕМЕННОМ УГОЛОВНОМ СУДОПРОИЗВОДСТВЕ

Аннотация: приговор суда первой инстанции, если права участников процесса были нарушены, может быть оспорен, поскольку Основной закон государства, гарантирует каждому защиту его прав и интересов, в том числе и возможностью пересмотра приговора вышестоящим судом.

Ключевые слова: апелляционное производство, апелляция, суд.

Регулируется апелляционное обжалование уголовного дела нормами УПК РФ, при этом пересмотр дела судом апелляционной инстанции может существенно повлиять на судьбу осужденного, как в лучшую сторону, так и наоборот.

Согласно законодательству, при пересмотре уголовного дела судом апелляционной инстанции допускается: отмена решения суда первой инстанции о назначении наказания в виде лишения свободы, если совершение преступного деяния носило незначительный характер тяжести и было произведено впервые, также и изменение наказания без таких последствий, как лишение свободы пересмотреть решение суда в назначении наказания за особо тяжкое преступление, определив более щадящую меру, переведя его в категорию тяжкого, что позволит отбывать его в условиях менее тяжелых, в колонии общего режима принять во внимание возраст осужденного и отложить исполнение

решения суда первой инстанции в отношении лица не достигшего четырнадцати лет отменить решение о наказании при установлении достаточных оснований, например, истечения срока давности. Все обозначенные выше условия, как правило, используются защитниками и осужденными, так как реализация права на смягчение сроков наказания крайне важна. [1]

Однако, надежда на изменение своей судьбы в лучшую сторону, посредством подачи апелляционной жалобы, может быть напрасной, более того, в судебной практике не мало примеров, когда изменение приговора суда первой инстанции ухудшало положение осужденного.

Необходимо отметить, что отечественное уголовное законодательство основано на принципах гуманизма и ухудшение положения осужденного исключение из правил, которое по мнению правоведов, должно быть недопустимым без передачи дела для проведения нового разбирательства, по вновь открывшимся обстоятельствам.

Важно подчеркнуть, что пересмотр дела судом апелляционной инстанции допускается только на основании жалобы, поданной осужденным, представлению прокурора, а также не согласия с решением суда нижестоящей инстанции потерпевшим или его законными представителями.

Несмотря на то, что осужденные граждане используют любую возможность с целью улучшения последствий содеянного, дабы облегчить свою участь, при этом не обладают достаточными юридическими знаниями для оценки ситуации правильно.

Специфика пересмотра дела судом апелляционной инстанции состоит в том, что пересматривается весь объем фактических обстоятельств дела с учетом правильности применения норм законодательства, на чем основано решение суда первой инстанции.

Таким образом, апелляционный суд, либо оставляет без изменений о протестуемое решение, или же может отменить его, но и вынести другое решение. Весь процесс апелляции сводится к проведению проверки ранее

рассматриваемых доказательств, при этом могут быть исследованы и вновь предоставленные, что и может сослужить плохую услугу.

Например, если, в случае, пересмотра дела судом апелляционной инстанции будут выявлены следующие нарушения, то это может ухудшить положение осужденного: несоответствие наказания вине отсутствие в решении суда первой инстанции указания вида режимного объекта для отбывания наказания обнаружение нарушений при определении наказания, в связи с выявившимися обстоятельствами, указывающими на совокупность преступных деяний [3]

Действующее уголовно процессуальное законодательство дает право суду апелляционной инстанции, не отправлять дело для другого разбирательства, даже при определении вердикта суда присяжных заседателей, обнаружив противоречие его с квалификацией обвинения. Необходимо отметить, что апелляционная жалоба потерпевшего или же его законного представителя, может стать толчком для изменения оправдательного приговора.[2]

Законодатель предусматривает и внесение изменений во временные решения суда первой инстанции. Исходя из пересмотра дела апелляционным судом возможен, как положительный эффект: уменьшение сумм залога, сроков содержания под стражей, так и противоположный. Однако, нельзя отрицать, что деятельность апелляционной инстанции всегда направлена на позитивные изменения в части исключения судебных ошибок, допускаемых судами первой инстанции, но вместе с тем, не может повлиять на количество возврата обвинений прокурору.

Важно отметить, что апелляционные пересмотр дела является механизмом, обеспечивающим защиту конституционных прав и интересов граждан, но при этом не стоит забывать, что даже его решения не могут считаться окончательными.

В правовом государстве, где важный принцип законности положен в основу справедливого отправления правосудия, апелляционный институт крайне

важен, но при этом, полное соблюдение гарантий защиты прав и интересов человека достигается не нарушением баланса между функционированием государственной власти и гражданами.

Поскольку судебная власть пусть и самостоятельный институт, где апелляционная инстанция есть часть системы, ухудшение положения осужденного должно быть исключительным.

Одним из положительных изменений стало в свое время исключение из уголовно-процессуальных норм возможности проведения ревизии судом апелляционной инстанции рассматриваемых дел нижестоящими судами, по собственной инициативе.

При этом, любое не стандартное смещение, пусть и по соображениям проявления гуманности к осужденному, вряд ли допустимо.

Так, законодатель, закрепил правовыми нормами изменения решений судов первой инстанции при поступлении в них сигнала о нарушении прав осужденного, но не указал на необходимость соблюдение прав других участников процесса, которые представлены потерпевшим, его представителями, в гражданском судопроизводстве ответчиком и истцом. [4]

Этот пробел трудно объяснить с рациональной точки зрения. Он также не согласен с Конституцией, которая предусматривает равенство граждан перед судом и законом (ст. 19), а также равенство сторон в основных процедурных вопросах (часть 3 статьи 123).

Для государственного обвинителя обжалование незаконного, несправедливого либо необоснованного приговора по большей части выступает средством привлечения общественного интереса. Другие апеллянты-то есть частные лица-используют апелляцию для защиты своих личных интересов в вышестоящем суде. Осуществление субъектом как публично-правового обязательства, так и субъективного права на обжалование возможно при наличии ряда общих и специальных предпосылок (условий).[5]

Из смысла главы 45.1 уголовно-процессуального кодекса, следует, что любой участник, который не заинтересован в исходе дела (стороны) имеют право

подать апелляцию в отношении приговора и в отношении постановления мирового судьи о прекращении дела, потому что последнее решение по собственной юридической точки зрения лиц, имеющих право на обжалование приговора, соответственно, в том числе право возбудить пересмотр решения о прекращении дела при тех же условиях, что и обжалование приговора сама, с исключениями, которые обусловлены юридической сущностью названного постановления, а точнее:

1) предметом обжалования не может быть осужден либо оправдан, но лицо, в отношении которого уголовное дело прекращено

2) В случаях, когда правовые условия для прекращения уголовного дела послужило получение от ответчика согласия на такое решение либо дело было прекращено после примирения сторон человек, чье уголовное дело было прекращено, теряет право на обжалование названного решения

3) Если уголовное дело было прекращено за примирением сторон и добровольное согласие на это решение было получено у потерпевшего, частного обвинителя (их представителей), гражданского истца, гражданского ответчика (либо их представителей), то эти участники процесса, в том числе потерять право подать жалобу на решение о прекращении дела.

СПИСОК ЛИТЕРАТУРЫ:

1. Смоленский И.Н. Новые доказательства в апелляционной инстанции // Вестник гражданского процесса. 2019. N 1. С. 457 - 464.;
2. Юнусов А.А., Мазина Н.Н. Свобода обжалования в апелляционном порядке решений суда // Юридическая наука и практика: вестник нижегородской академии МВД России. С. 212-218.;
3. Грибов Н.Д. Некоторые механизмы оптимизации производства в суде апелляционной инстанции // Администратор суда. 2019. N 4. С. 3 - 5.;
4. Сухова О. А. Сроки и субъекты апелляционного обжалования // Апелляционное производство в российском уголовном процессе: монография /

Л. Д. Калинкина, Е. И. Шигурова, О. А. Сухова [и др.] под общ. ред. Л.Д. Калинкиной. – Саранск: Изд-во Мордов. ун-та, 2014. – С. 54 – 74.;

5. Сухова О.А. Кассационное обжалование судебных решений в российском уголовном процессе. Монография / О.А. Сухова. – М.: Юрлитинформ, 2017. – 365 с

Telegina A.S.

Saratov State Law Academy

(Saratov, Russia)

**THE ESSENCE, CONCEPT & CONTENT OF APPEAL PROCDINGS
IN MODERN CRIMINAL PROCDINGS**

Abstract: the verdict of the court of first instance, if the rights of the participants in the process have been violated, can be challenged, since the Basic Law of the state guarantees everyone the protection of his rights and interests, including the possibility of reviewing the verdict by a higher court.

Keywords: appeal proceedings, appeal, court.

УДК 34.096

Федотовский А.В.

Санкт-Петербургский университет ГПС МЧС России

(г. Санкт-Петербург, Россия)

ОСНОВНЫЕ АСПЕКТЫ ЗАЩИТЫ ГРАЖДАНСКИХ ПРАВ В ХОДЕ ИСПОЛНИТЕЛЬНОГО ПРОИЗВОДСТВА

Аннотация: в данной статье рассматривается важная проблема - защита гражданских прав в ходе исполнительного производства. Приоритетом исполнительного производства является корректное и своевременное выполнение судебных решений. Действия судебных приставов в области принудительного исполнения тесно связаны с потенциальным ущемлением или ограничением прав и законных интересов сторон. Нередко такие действия являются необходимыми и обоснованными, но случаются ситуации, где могут присутствовать различные нарушения прав и законных интересов граждан. Проанализированы основные аспекты проблемы.

Ключевые слова: исполнительное производство, право, гражданские права.

Основным приоритетом исполнительного производства в современном контексте является корректное и своевременное выполнение судебных решений, а также решений других государственных учреждений для гарантирования эффективной защиты прав и законных интересов физических и юридических лиц от нарушений и незаконных ограничений. Действия судебных приставов в области принудительного исполнения тесно связаны с потенциальным ущемлением или ограничением прав и законных интересов сторон в различных правоотношениях. Здесь речь идет не только о взаимодействии с должниками в рамках исполнительного производства, но и о защите прав других заинтересованных сторон, включая взыскателей. Нередко такие действия являются необходимыми и обоснованными, но в некоторых

ситуациях могут присутствовать различные нарушения прав и законных интересов.

Положения главы 17 Федерального закона «Об исполнительном производстве» устанавливают разнообразные аспекты защиты гражданских прав в ходе исполнительного производства. Статья 19 Федерального закона «Об органах принудительного исполнения Российской Федерации» регулирует отдельные вопросы, связанные с мерами защиты прав и интересов граждан против деяний судебных приставов.

Решения, принятые судебными приставами или другими должностными лицами Службы судебных приставов, а также их активные или пассивные действия в контексте исполнительного процесса, могут быть оспорены участниками данного процесса. Также против таких решений и действий могут выступить иные граждане или юридические лица, если их права и законные интересы были затронуты в ходе деятельности судебных приставов. Обжалование производится в судебных инстанциях. Важно подчеркнуть, что замена судебного пристава является одним из инструментов защиты прав и интересов граждан, причем возможность обжалования такой замены также предусмотрена. Следует отметить, что отказ в такой замене также может быть обжалован, но лишь тем гражданином, который обращался с требованием о замене. При этом отсутствует возможность обжаловать исполнение такого требования. Также в судебном порядке может быть обжаловано решение о взимании исполнительных сборов.

Согласно статье 121 Федерального закона «Об исполнительном производстве», судебная процедура применяется в качестве основного способа обеспечения защиты прав и интересов граждан в ходе исполнительного производства. При этом нарушения прав и интересов граждан могут происходить не только из-за прямых действий или бездействия судебных исполнителей, но и от действующих сторон в рамках исполнительного производства, а также от третьих лиц.

Статья 118 того же Федерального закона «Об исполнительном производстве» утверждает, что физические и юридические лица, отвечающие за выплату зарплаты и других регулярных платежей должнику, могут быть представлены к ответственности за взыскание суммы, которая была изъята у должника, но не передана взыскателю из-за действий или бездействия указанных лиц. Такой подход непосредственно связан с передачей исполнительной документации о взыскании регулярных платежей. В соответствии с положениями данной нормы требование о взыскании может предъявляться только в отношении суммы, которая была удержана с должника и не перечислена взыскателю, а также когда не было осуществлено перечисления в установленный срок. Это становится основанием для подачи иска. Еще одно положение заключается в определении возможных ответчиков по таким искам – это те, кто выплачивает деньги должнику.

Важным аспектом в данном случае выступает процесс доказывания факта сведения о невозможности нормального существования и факторах, которые препятствуют своевременному и надлежащему исполнительному производству. Например, врач прописывает дорогие медикаменты из-за недавно возникшей болезни, которой не было во время установления процентов по исполнительным документам. Кроме того, могут быть расходы на коммунальные услуги, стоимость которых увеличилась из-за определенных обстоятельств, потребность в уходе за близким родственником и другие подобные периодические затраты, причем данные затраты учитываются как в отношении должников, так и взыскателей.

Когда возникает конфликт по поводу собственности, изъятой в рамках исполнительного производства, заинтересованные стороны имеют право подать заявление в суд о снятия ареста с этого имущества или исключения его из списка арестованных объектов. Они также могут предъявить требования о компенсации за убытки, вызванные действиями судебных приставов или применением определенных мер принудительного исполнения. Вопросы, связанные с увольнением или перемещением работника, указанного в

исполнительном документе, урегулированы отдельно. Согласно статье 120 Федерального закона «Об исполнительном производстве», если не были выполнены обязательства по восстановлению на должность работника, незаконно уволенного или переведенного, то те убытки, что организация понесла при выплате этому работнику, возлагаются на руководителя или других сотрудников, несущих ответственность за некорректное выполнение исполнительных документов.

В качестве еще одного способа защиты прав граждан в исполнительном производстве выступает отмена исполнения решения, которая предполагает возврат лицу изъятого имущества и взыскных средств при аннулировании исполненного решения и принятия нового решения, содержащего полный или частичный отказ в удовлетворении исковых требований взыскателя. Если при осуществлении исполнительного производства физическим или юридическим лицам был причинен ущерб действиями или бездействием судебного пристава-исполнителя, то данный ущерб должен быть компенсирован согласно положениям гражданского законодательства.

Анализ судебной практики судов общей юрисдикции позволяет сделать вывод, что причины для подачи иска могут быть различными, многие из которых связаны с попытками восстановить права лица, нарушенные незаконными действиями или бездействием судебных приставов-исполнителей. Одним из примеров может служить следующее решение суда. Гражданин Б. обратился в суд с требованием снять арест с его собственности - мотоцикла, которое было наложено решением судебного пристава-исполнителя от 17 октября 2016 года в рамках исполнительного производства. Истец утверждает, что арест был незаконно наложен, поскольку он приобрел это имущество по договору купли-продажи в мае того же года. Все это время он нес расходы, связанные с содержанием этого имущества, которое является его собственностью, но из-за ареста не может зарегистрировать мотоцикл. Так, в договоре купли-продажи было представлено, что данный транспорт не является предметом залога и не числится в угоне, а свидетелями было подтверждено, что

Б. использует его с 2016 г. Фактически, в момент наложения ареста на мотоцикл, продавец, в отношении которого было начато исполнительное производство, уже не являлся его владельцем. Судом было принято решение о неправомерности действий судебного пристава, и установлено, что Белоглазов является владельцем данного транспорта с мая 2016 г.

Процесс регулярного взыскания определенной денежной суммы от должника является ключевым вопросом защиты гражданских прав в исполнительном производстве. Законодательство учитывает возможность варьирования размера взыскания и допускает отчисление установленного законом процента из доходов должника, будь то зарплата, пенсия или другие поступления. В соответствии с общим правилом, в рамках исполнительного производства, от зарплаты или других доходов должника может быть удержано не более 50%. Однако в случаях взыскания алиментов на несовершеннолетних детей, возмещения вреда здоровью, смерти кормильца или совершенного преступления, максимальный размер взыскания может достигать 70%.

Есть особый момент, на который следует обратить внимание. Законодательство определяет, что проценты, взимаемые с дохода должника, не должны превышать необходимый минимум для комфортной и достойной жизни должника и его семьи. Тем не менее, обнаружена проблема: в Федеральном Законе №229-ФЗ отсутствует четкое ограничение по взысканию. Множество ученых полагают, что необходимо законодательно определить в рамках исполнительного процесса, что сумма взыскания не должна быть выше минимального прожиточного минимума. Они также призывают к внедрению более детальной системы классификации процентных ставок, основанной на финансовом положении должника.

Однако, в рамках судебной практики существуют примеры, когда суд мог уменьшить величину взыскиваемых процентов, если будет доказано, что требуемая сумма существенно нарушает уровень жизни должника и членов его семьи. Взыскиваемый процент может быть снижен до 15%.

Таким образом, можно сделать вывод, что в настоящее время в правоприменительной практике существует ряд проблемных аспектов, связанных с обеспечением надлежащей защиты прав и законных интересов граждан и организаций в рамках исполнительного производства, в том числе и по причине несоблюдения судебными приставами ряда законодательных положений. Однако, нередко данные проблемные вопросы связаны и с поведением и нарушениями со стороны самих участников исполнительного производства.

СПИСОК ЛИТЕРАТУРЫ:

1. Федеральный закон от 02.10.2007 N 229-ФЗ (ред. от 04.08.2023) «Об исполнительном производстве» // Собрание законодательства Российской Федерации. 2007 г. № 41. Ст. 4849.;
2. Федеральный закон от 21.07.1997 N 118-ФЗ (ред. от 21.12.2021) «Об органах принудительного исполнения Российской Федерации» // Собрание законодательства Российской Федерации. 1997 г. № 30. Ст. 3590.;
3. Деменев Д.И. Защита прав сторон исполнительного производства // Научные исследования молодых учёных. сборник статей XVIII Международной научно-практической конференции. Пенза, 2022. С. 190-192.;
4. Исалимова А.О. Актуальные вопросы судебной защиты прав участников исполнительного производства // Молодой ученый. 2021. № 41 (383). С. 229-232.;
5. Чиркова А. А., Кандабарова Т. С. Защита прав сторон в исполнительном производстве // Актуальные проблемы права: научный подход молодых исследователей. Сборник научных статей обучающихся Вологодского института права и экономики ФСИН России. Под общей редакцией В.Н. Некрасова. Вологда, 2020. С. 237-241.;

-
6. Кассационное определение СК по административным делам Девятого кассационного суда общей юрисдикции от 15 июля 2020 г. по делу N 8а-3440/2020 // Справочно-правовая система «Гарант».;
7. Постановление Арбитражного Суда Московского округа от 10.11.2018 по делу No А40-227085/2017 // Справочно-правовая система «Консультант Плюс».
8. Решение Октябрьского районного суда г. Томска по делу No2-2213/2017 от 06.10.2017 [Электронный ресурс] - URL: <http://oktiabrsky.tms.sudrf.ru/> (дата обращения: 1.11. 2023).

Fedotovskiy A.V.

Saint Petersburg University of Ministry of Emergency Situations of Russia
(Saint Petersburg, Russia)

THE MAIN ASPECTS OF CIVIL RIGHTS PROTECTION DURING ENFORCEMENT PROCDINGS

***Abstract:** this article discusses an important problem - the protection of civil rights in the course of enforcement proceedings. The priority of enforcement proceedings is the correct and timely execution of court decisions. The actions of bailiffs in the field of enforcement are closely related to the potential infringement or restriction of the rights and legitimate interests of the parties. Often such actions are necessary and justified, but there are situations where there may be various violations of the rights and legitimate interests of citizens. The main aspects of the problem are analyzed.*

***Keywords:** enforcement proceedings, law, civil rights.*

УДК 34

Хатунцев М.И.

магистрант

Российский государственный гуманитарный университет

(г. Москва, Россия)

ОСОБЕННОСТИ ПРЕСТУПНОСТИ НЕСОВЕРШЕННОЛЕТНИХ

***Аннотация:** в статье рассматриваются причины и условия преступности несовершеннолетних, анализируются показатели преступности несовершеннолетних в Российской Федерации, приводится статистика по количеству осужденных несовершеннолетних, рассматриваются вопросы и проблемы профилактической работы, влияние информационно-просветительской работы среди детей и подростков, направленной на формирование правильных ценностей, этических норм. Анализ статистических данных позволяет выявить разрыв между статистическими показателями преступности несовершеннолетних и реальной ситуацией в стране.*

***Ключевые слова:** преступность несовершеннолетних, причины преступности, показатели преступности несовершеннолетних, профилактика преступности несовершеннолетних.*

Изменения, произошедшие в экономической, политической, социальной и духовной жизни страны за последние три десятилетия, вызвали в обществе ощущение неустойчивости, неопределенности и дискомфорта, что прямо отражается и на несовершеннолетних.

Экономическая и социальная нестабильность, неспособность государства обеспечить достойный уровень жизни всех слоев общества, и ряд других факторов, привели к увеличению числа беспризорных и безнадзорных детей. Социальные проблемы, насилие в семье или школьные конфликты зачастую становятся причиной девиантного и преступного поведения несовершеннолетних.

Преступность несовершеннолетних в составе общей преступности обладает своими уникальными особенностями. Выделение этой категории обусловлено особенностями физического, психического и морально-нравственного развития несовершеннолетних. В период взросления - формируется нравственная личность, накапливается в том числе и негативный опыт.

В сравнении с преступностью среди взрослых, преступность несовершеннолетних выделяется высокой активностью и динамичностью. Как правило, несовершеннолетние, совершившие преступления, в текущих условиях плохо поддаются исправлению и перевоспитанию, а следовательно, составляют источник преступных кадров.

Приведем данные, опубликованные Судебным департаментом при Верховном Суде РФ об осужденных, совершивших преступления в несовершеннолетнем возрасте:

- в 2019 г. осуждены 16858,
- в 2020 г. осуждены – 14702,
- в 2021 г. осуждены – 14863,
- в 2022 г. осуждены – 14214.

Казалось бы, на лицо снижение роста преступности среди несовершеннолетних, однако, если принимать во внимание число осужденных к реальному лишению свободы, то мы можем наблюдать следующие показатели:

- в 2019 г. осужденных к реальному лишению свободы – 2755
- в 2020 г. осужденных к реальному лишению свободы – 2237
- в 2021 г. осужденных к реальному лишению свободы – 2413
- в 2022 г. осужденных к реальному лишению свободы – 2474.

Также, следует отметить, что число несовершеннолетних, осужденных с неснятыми и непогашенными судимостями на момент совершения преступления, составило:

- в 2019 г. – 3471,
- в 2020 г. – 2861,

- в 2021 г. – 2738,

- в 2022 г. – 2428.

В связи с чем мы делаем вывод, что при снижении количества случаев повторного привлечения несовершеннолетних к уголовной ответственности, количество случаев наказания в виде реального лишения свободы выросло.

Данные факты определенно указывают на необходимость обратить внимание как ученых, так и практикующих юристов на профилактику преступлений, совершаемых лицами, не достигшими совершеннолетия.

Последние десятилетия характеризуются устойчивым общественным и научным интересом к вопросам преступности и асоциальном поведении несовершеннолетних. Масштаб проблемы вызывает разнонаправленные реакции государства и СМИ, призывая к улучшению реабилитации и поддержки несовершеннолетних правонарушителей, на фоне голосов, отстаивающих более строгие подходы.

Мировой опыт работы с несовершеннолетними правонарушителями проливает свет на сложные и разнообразные потребности детей, находящихся в конфликте с законом. Большая часть растущего объема литературы о девиантном поведении несовершеннолетних правонарушителей показывает значительное пересечение криминологических, социальных и медицинских исследований. Таким образом, в мировой практике сложился консенсус относительно важности развивающего понимания происхождения преступности несовершеннолетних.

Медицинские исследования показывают, что несовершеннолетние правонарушители в большинстве выделяются как группа с высокой степенью распространенности психических расстройств. Удовлетворение потребностей этой категории правонарушителей представляет собой практические и этические вызовы.

Преступность молодёжи в современной России – вызов, требующий самого пристального внимания как со стороны государства, так со стороны социума.

Статистические данные, приведенные выше, указывают на интенсивность процессов криминализации в подростковой среде, вовлекая в мир преступности все больше молодежи. Этот факт требует от общества и государства обратить внимание на факторы, которые могут привести несовершеннолетних к совершению преступлений, а также рассмотреть возможные меры по противодействию преступности среди несовершеннолетних.

Рост преступность несовершеннолетних непосредственно влияет на рост преступности в будущем. Для определения динамики роста, снова обратимся к статистике.

К уголовной ответственности за особо тяжкие преступления были привлечены:

- в 2019 г. – 1239,
- в 2020 г. – 1030,
- в 2021 г. – 1304,
- в 2022 г. – 1502.

Рассмотрим наиболее распространенные виды преступлений среди несовершеннолетних, по которым наблюдается рост по приговорам, связанным с лишением свободы, в сравнении с предыдущим периодом:

Гл. 18 УК РФ:

- в 2019 г. – 223,
- в 2020 г. – 210,
- в 2021 г. – 218,
- в 2022 г. – 258.

Гл. 24 УК РФ:

- в 2019 г. – 36,
- в 2020 г. – 28,
- в 2021 г. – 25,
- в 2022 г. – 16.

Гл. 25 УК РФ:

- в 2019 г. – 454,
- в 2020 г. – 392,
- в 2021 г. – 505,
- в 2022 г. – 672.

Таким образом, за 2022 г. судами чаще избиралось реальное лишение свободы, в то время как имеется динамика на снижение преступности среди несовершеннолетних, а также, количества особо тяжких преступлений.

Исходя из приведенных данных, наблюдается тренд на приговоры, связанным с лишением свободы по преступлениям, связанным с пропагандой экстремизма, употреблением наркотических средств и психотропных веществ. Если на сегодняшний день рассматривать вопрос гуманизации уголовного закона, целесообразным видится начинать этот процесс с несовершеннолетних, поскольку они только начинают свой жизненный путь, и наложение наказания в виде реального лишения свободы может закрыть перед ними ряд перспектив.

Более того, наказание в виде реального лишения свободы за совершение указанных категорий преступлений среди несовершеннолетних не способствует решению проблемы, не устраняет их причины, поскольку в большинстве случаев, склонность к противодействию «системе» является психологической особенностью подросткового возраста.

Если брать статьи УК РФ, связанные с пропагандой экстремизма или публичной демонстрацией запрещенной атрибутики или символики, зачастую, речь идет о малозначительных правонарушениях. Потому применение мер в виде реального лишения свободы не является эффективным, целесообразным, а главное - не отвечает интересам несовершеннолетних, а равно государству и обществу, которые призваны их защищать, поскольку ненадлежащее и жестокое обращение при отбывании наказания в соответствующих учреждениях достаточно широко распространено.

В истории нет прецедентов, когда строгость наказания в качестве ответа на правонарушение решала бы проблему. Скорее качественные трансформации социально-экономических и политических условий способствовало бы

искоренению причины такого поведения, а следствием и снижения преступности среди несовершеннолетних.

Принимая во внимание взаимосвязь между уровнем благосостояния семей и степенью погруженности родителя в заботы и проблемы ребенка, можем сделать вывод, что улучшение обеспеченности семей откроет для них возможности предоставлять должный уровень заботы, образования и воспитания, возвращать в них такие ценности, как гуманизм, свобода, справедливость, совесть, помогать усваивать нормы морали и права.

Также, видится, что качество работы социальных педагогов и психологов может оказывать положительное влияние на поведение несовершеннолетних, поскольку квалифицированные специалисты способны выявить корень проблемы на ранней стадии, способны адаптировать работу к индивидуальным особенностям подростка, разрабатывать и внедрять программы по профилактике девиантного поведения в учебных учреждениях – все это является значимой опорой для несовершеннолетних, что в свою очередь способствует снижению преступности в этой среде.

Субъективно положительно в данном контексте оценивается введение в России института пробации. Так 01.01.2024 г. вступает в силу Федеральный закон от 6 февраля 2023 г. № 10-ФЗ «О пробации в Российской Федерации», что должно позволить скорректировать социальное поведение, помочь в ресоциализации, социальной адаптации и социальной реабилитации лицам, в отношении которых будет применяется пробация.

В заключение можно отметить, что преступность несовершеннолетних требует целенаправленных исследований и формирования мер по ее предупреждению. Совершенствование методов работы органов внутренних дел, должно обеспечивать снижения уровня подростковой преступности. Выработка инновационных методов общей и индивидуальной профилактики, с учетом мирового опыта, должна устранять причины и условия, допускающие преступное поведение. Программы по социально-ориентированному предотвращению подростковой преступности должны учитываться при реформе

уголовного правосудия, являться одним из механизмов оказания поддержки в соответствии с международными стандартами и правами человека.

СПИСОК ЛИТЕРАТУРЫ:

1. Федеральный закон от 06.02.2023 г. № 10-ФЗ «О пробации в Российской Федерации» (вступает в силу с 01.01.2024 г., за искл. ст.ст. 19 - 27, 30 - 32 и 34 настоящего Федерального закона, вступающих в силу с 01.01.2025 г.;
2. Положения ст. 28, 29 в части постпенитенциарной пробации применяются с 01.01.2025 г.) // Собрание законодательства Российской Федерации. 2023. №6. Ст. 917.;
3. Данные судебной статистики. Судебный департамент при Верховном Суде Российской Федерации // [Электронный ресурс]. URL: <http://www.cdep.ru/?id=79> (дата обращения: 23.11.23).;
4. Двенадцатый Конгресс Организации Объединенных Наций по предупреждению преступности и уголовному правосудию // ООН. Сальвадор, Бразилия. 2010. [Электронный ресурс]. URL: https://www.unodc.org/documents/crime-congress/12th-Crime-Congress/Documents/A_CONF.213_18/V1053830r.pdf (дата обращения: 23.11.23).;
5. Малби С. Показатели в области правосудия в отношении несовершеннолетних // Форум по проблемам преступности несовершеннолетних. Т. 7. ООН. Нью-Йорк. 2012. [Электронный ресурс]. URL: https://www.unodc.org/documents/data-and-analysis/Forum/Forum_2008/11_88119_Ebook_RUSSIAN.pdf (дата обращения: 23.11.23).;
6. Меры, связанные и не связанные с лишением свободы. Альтернативы тюремному заключению. Пособие по оценке систем уголовного правосудия. // ООН. Нью-Йорк. 2010. [Электронный ресурс]. URL: https://www.unodc.org/pdf/criminal_justice/10-52547_3_Custodial_3_ebook.pdf (дата обращения: 23.11.23).;

7. Показатели преступности России // [Электронный ресурс]. URL: <https://epp.genproc.gov.ru/web/gprf/activity/crimestat?r=region/77> (дата обращения: 23.11.23).

Khatuntsev M.I.

Russian State University for Humanities

(Moscow, Russia)

FEATURES OF JUVENILE DELINQUENCY

***Abstract:** the article examines the causes and conditions of minors crime, analyzes indicators of juvenile delinquenc in the Russian Federation, provides statistics on the number of convicted minors, discusses issues and problems of preventive work, the influence of awareness-raising work among children and adolescents aimed at the formation of correct values, ethical norms. Analysis of statistical data allows us to identify the gap between statistical indicators of juvenile crime and the real situation in the country.*

***Keywords:** juvenile crime, causes of crime, indicators of juvenile crime, prevention of juvenile crime.*

УДК 343.97 Царегородцева Р.Е., Смирнов М.А.

Царегородцева Р.Е.

студентка

Марийский государственный университет

(г. Йошкар-Ола, Россия)

Научный руководитель:

Смирнов М.А.

кандидат психологических наук, доцент

Марийский государственный университет

(г. Йошкар-Ола, Россия)

МОШЕННИЧЕСТВО С ИСПОЛЬЗОВАНИЕМ ИНФОРМАЦИОННО-ТЕЛЕКОММУНИКАЦИОННЫХ ТЕХНОЛОГИЙ

Аннотация: в стремительно развивающемся мире технологий применение соответствующих информационных и телекоммуникационных решений стало повсеместным, трансформируя то, как люди живут, работают и взаимодействуют. Однако с этим прогрессом актуализируется опасность мошеннических действий — с опорой на уязвимости в данных системах. В результате весьма важным является обсуждение серьезных юридических проблем, требующих всестороннего осмысления. В статье автором анализируются современные аспекты мошенничества с использованием информационно-телекоммуникационных технологий.

Ключевые слова: информация, мошенничество, преступление, телекоммуникация, технология.

Мошенничество в эпоху цифровых технологий стало повсеместной и изощренной угрозой, в увязке с которой эксплуатируется взаимосвязанность технологически ориентированного общества. Преступники прибегают к различным тактикам (фишинг, вредоносное ПО и социальная инженерия) для компрометации конфиденциальной информации и финансовых активов. С

ростом онлайн-транзакций, цифрового банкинга и электронной коммерции как частные лица, так и предприятия становятся уязвимыми для кражи личных данных, мошеннических действий и утечки сведений [4, с. 167]. Активизация использования искусственного интеллекта и автоматизации также позволило мошенникам усовершенствовать свои методы.

Мошенничество, в широком смысле определяемое в качестве преднамеренного обмана с целью получения финансовой либо личной выгоды, в эпоху цифровизации приобрело совершенно иные масштабы. Сейчас злоумышленники задействуют в своей практике уязвимости в компьютерных системах, сетях и электронных устройствах — для того, чтобы совершать незаконные деяния, что приводит к росту киберпреступности [1, с. 82]. Соответствующие правонарушения могут сопровождаться кражей личных данных, онлайн-мошенничеством, фишинговыми атаками и различными формами сомнительных финансовых схем, реализуемых с применением ресурсов информационных и телекоммуникационных технологических разработок.

Правовая база, регулирующая вопросы и проблематику мошенничества с использованием рассматриваемых в статье технологий, многогранна и представлена как внутренним, так и международным правом. Страны всего мира приняли законы для борьбы с киберпреступностью и защиты отдельных лиц и хозяйствующих субъектов от злонамеренного использования технологических решений. Государства стремятся к выработке базовых и надёжных правовых инструментов, предоставляющих возможность преследовать лиц, занимающихся мошенническими операциями, несанкционированным доступом, кражей данных и другими киберпреступлениями.

Важно подчеркнуть, что в условиях современности международное продуктивное взаимодействие в духе сотрудничества имеет большое значение в контексте борьбы с мошенничеством, и такие инициативы, как Будапештская конвенция о киберпреступности, содействуют связи между странами в противодействии этим деяниям преступного характера [8, с. 578]. Одна из

ключевых задач заключается в гармонизации правовых стандартов и процедур в разных юрисдикциях, принимая во внимание масштабирование цифровой сферы.

Весьма острой юридической проблемой в борьбе с мошенничеством (когда применяются информационные и телекоммуникационные технологии) служит определение юрисдикции. Безграничный характер Интернета означает, что преступники имеют возможность действовать из любого места, что существенно затрудняет отнесение деяния к конкретной юрисдикции [3, с. 95]. Анализируемая нами проблема зачастую создаёт выраженные препятствия на пути своевременного и эффективного судебного преследования правонарушителей, что требует расширения и усовершенствования механизма международного сотрудничества и более отчётливой и слаженной координации между органами правоохранительной системы.

В дополнение к отмеченному, допустимость цифровых доказательств является еще одним важнейшим правовым аспектом в судебном разбирательстве по делам, сопряжённым с мошенничеством в сфере диджитализации. Судебным органам приходится решать достаточно сложные вопросы, связанные с:

- подлинностью
- целостностью
- надежностью электронных доказательств.

Установление четкой цепочки хранения цифровой доказательственной базы становится обязательным, а достижения в области криминалистических технологий постоянно формируют правовую среду для решения соответствующих проблем.

По ходу того, как правоохранительные органы и, в более широком измерении, государства расширяют свои возможности по борьбе с мошенничеством (с применением информационно-телекоммуникационных технологий), беспокойство по поводу конфиденциальности личности сохраняется и усиливается. Сбор и анализ электронных данных актуализируют вопросы на предмет достижения баланса между национальной безопасностью и

защитой гражданских свобод. Как представляется, правовые механизмы должны обеспечивать «равновесие», чтобы гарантировать, что противодействие мошенническим схемам не ущемляет фундаментальные права людей.

Помимо индивидуальной ответственности, с правовых позиций также предусматривается корпоративная ответственность за мошенничество с использованием информационных и телекоммуникационных технологий. Организации, которые не реализуют адекватные меры кибербезопасности, могут быть привлечены за утечку данных и прочие киберпреступления. Это привносит в правовую среду значимый элемент корпоративного управления, подчеркивая важность превентивных мер по защите конфиденциальных информационных данных.

Таким образом, мошенничество с применением информационно-телекоммуникационных технологий представляет собой достаточно сложную, но решаемую организационно-правовую проблему, требующую динамичной и адаптивной юридической базы. Поскольку технологические решения, ресурсы продолжают совершенствоваться, законодатели должны сохранять бдительность при обновлении нормативной правовой базы — с целью устранения возникающих угроз и уязвимостей. Итак, результативное международное взаимодействие, ясность юрисдикции, допустимость цифровых доказательств, соображения конфиденциальности и корпоративная ответственность являются важнейшими аспектами, которые требуют весьма пристального внимания и доработки. Только благодаря комплексному и целостному подходу правовая система сможет эффективно противодействовать мошенничеству в эпоху цифровизации и обеспечить безопасную и заслуживающую доверия среду digital-технологий как для частных лиц, так и для субъектов хозяйствования.

СПИСОК ЛИТЕРАТУРЫ:

1. Давыдов В.О. Об актуальных проблемах криминалистического обеспечения раскрытия и расследования мошенничеств, совершенных с использованием информационно-телекоммуникационных технологий / В.О. Давыдов, И.В. Тишутина // Криминалистика: вчера, сегодня, завтра. – 2020. – № 2 (14). – С. 81-91.;
2. Жиров Р.М. Проблемные вопросы признания потерпевшими по мошенничествам, совершенным с использованием информационно-телекоммуникационных технологий / Р.М. Жиров, Д.К. Тавкуева // Криминологический журнал. – 2022. – № 4. – С. 79-82.;
3. Молчанова Т.В. Факторы, обуславливающие мошенничество, совершенное с использованием информационно-телекоммуникационных технологий / Т.В. Молчанова, В.А. Аксенов // Вестник экономической безопасности. – 2020. – № 2. – С. 93-98.;
4. Озеров К.И. Раскрытие мошенничеств с использованием информационно-телекоммуникационных технологий / К.И. Озеров // Вестник Санкт-Петербургского университета МВД России. – 2021. – № 1 (89). – С. 167-171.;
5. Поликарпова О.С. О необходимости ужесточения наказания за совершение мошенничества с использованием информационно-телекоммуникационных технологий / О.С. Поликарпова // На страже закона. – 2023. – № 2 (2). – С. 29-33.;
6. Семенихина Т.Н. Особенности организации расследования мошенничеств с использованием информационно-телекоммуникационных технологий на первоначальном этапе / Т.Н. Семенихина // Вестник Воронежского института МВД России. – 2023. – № 2. – С. 307-312.;
7. Семенихина Т.Н. Профилактика мошенничеств, совершенных с использованием информационно-телекоммуникационных технологий / Т.Н. Семенихина // Общество и право. – 2023. – № 2 (84). – С. 20-24.;
8. Старостенко О.А. Природа и способы совершения мошенничества с использованием информационно-телекоммуникационных технологий / О.А. Старостенко // Вестник Удмуртского университета. Серия Экономика и право. – 2020. – Т. 30. – № 4. – С. 576-582.;
9. Тарасова М.Ю. О современных способах и видах мошенничества, совершаемого с использованием информационно-телекоммуникационных технологий / М.Ю. Тарасова // Вестник Калининградского филиала Санкт-Петербургского университета МВД России. – 2023. – № 3 (73). – С. 42-45.;
10. Титов П.М. Обзор способов мошенничеств, совершаемых с использованием информационно-телекоммуникационных технологий на современном этапе / П.М. Титов // Правоохранительные органы: теория и практика. – 2022. – № 2 (43). – С. 37-40.

Tsaregorodtseva R.E., Smirnov M.A.

Tsaregorodtseva R.E.

Mari State University
(Yoshkar-Ola, Russia)

Scientific advisor:

Smirnov M.A.

Mari State University
(Yoshkar-Ola, Russia)

FRAUD USING INFORMATION TECHNOLOGIES

***Abstract:** in the rapidly developing world of technology, the use of appropriate information and telecommunications solutions has become ubiquitous, transforming the way people live, work and interact. However, with this progress, the danger of fraudulent actions is actualized — based on vulnerabilities in these systems. As a result, it is very important to discuss serious legal problems that require comprehensive understanding. In the article, the author analyzes the modern aspects of fraud using information and telecommunication technologies.*

***Keywords:** information, fraud, crime, telecommunications, technology.*

УДК 34 Чарков Д.А., Краснова Т.В.

Чарков Д.А.

студент 3 курса заочной формы обучения
Тюменский государственный университет
(г. Тюмень, Россия)

Научный руководитель:

Краснова Т.В.

доцент, кандидат юридических наук
Тюменский государственный университет
(г. Тюмень, Россия)

УСЛОВИЯ И ПРАВОВОЕ РЕГУЛИРОВАНИЕ ДОГОВОРА О СУРРОГАТНОМ МАТЕРИНСТВЕ

***Аннотация:** на основе анализа ФЗ №323-ФЗ "Об основах охраны здоровья граждан в Российской Федерации" исследован объем прав и обязанностей сторон по договору о суррогатном материнстве. Исследованы признаки самого договора о суррогатном материнстве, такие как существенные условия, форма, ответственность и прочие. Проведен правовой анализ договора. Предложены обязательные условиями договора суррогатного материнства.*

***Ключевые слова:** договор о суррогатном материнстве, суррогатная мать, генетические родители, биологические родители, вспомогательные репродуктивные технологии.*

Суррогатное материнство на сегодняшний день представляет собой один из наиболее распространенных методов вспомогательных репродуктивных технологий. Суррогатное материнство регулируется в России следующими законодательными и подзаконными актами: Семейный Кодекс РФ, Федеральный закон от 21.11.2011 № 323-ФЗ "Об основах охраны здоровья

граждан в Российской Федерации", Федеральный закон от 15.11.1997 № 143-ФЗ "Об актах гражданского состояния" и Приказы Минздрава. Суррогатное материнство, в соответствии с ч.9 ст.55 ФЗ №323-ФЗ, является методом лечения бесплодия путем вынашивания женщиной ребенка и его рождение по договору о суррогатном материнстве, заключаемому между суррогатной матерью и потенциальными родителями, для других лиц. Данный способ лечения бесплодия является достаточно популярным в Российской Федерации и поддерживается в современных обществах по всему миру по-разному.

Решением возникающих вопросов в суррогатном материнстве, может быть законодательное закрепление обязательных условий трехстороннего договора о суррогатном материнстве, с обязательным нотариальным удостоверением сделки, заключаемого между: суррогатной матерью, потенциальными родителями и медицинским учреждением. В котором будут учтены все риски и прописана ответственность сторон.

В России суррогатное материнство является законным способом лечения бесплодия. Однако процедура правового оформления договора суррогатного материнства не закреплена. Это порождает массу вопросов практического и юридического характера, в том числе к договорному регулированию. И речь здесь не столько о том, кто и при каких обстоятельствах вправе обратиться к такой методике, сколько о необходимости гарантировать законность возникающих между генетическими родителями и суррогатной матерью отношений и защиту прав всех участников процесса.

Договор заключается между суррогатной матерью исполнителем и потенциальными родителями, проходящими лечение от бесплодия, целью которого является вынашивание и рождение ребенка суррогатной матерью, при условии переноса в ее организм донорского эмбриона, созданного с помощью половых клеток бедующих родителей, договор является возмездным. Договор заключается между физическими лицами, не оказывающими медицинские услуги, в связи с чем не относится к оказанию медицинских услуг. Поэтому данный договор не подпадает под регулирование медицинской деятельности, и

оставляет стороны договора друг с другом при решении возникающих конфликтных ситуаций. Медицинское учреждение, сопровождающее лечение пары от бесплодия с применением вспомогательных репродуктивных технологий не несет никакой ответственности за нарушение условий договора о суррогатном материнстве. Что представляется неверным, и правильным было бы указанный договор сделать трехсторонним, где гарантом выполнения сторонами своих обязательств выступало бы медицинское учреждение.

В федеральный закон №323-ФЗ в декабре 2022 года были внесены поправки, которые коснулись и метода лечения бесплодия - суррогатное материнства, а именно:

суррогатное материнство на сегодняшний день, стало доступным лишь мужчине и женщине состоящим в зарегистрированных отношениях, то есть супругам. Из перечня лиц кому было доступно суррогатное материнство, теперь исключена пара живущая гражданским, официально не зарегистрированным браке,

суррогатной матерью помимо ограничений таких как, возраст, здоровье, наличие своего ребенка, добавляется еще один пункт – она должна быть гражданской РФ,

требование о гражданстве добавляется и к потенциальным родителям, при чем к обоим,

для подтверждения генетического родства потенциальным родителям или одинокой женщине необходимо проведение молекулярно-генетическое исследования.

Законодательством так же установлены ограничения для желающих оказать услугу суррогатной матери:

- 1) не может быть суррогатной матерью женщина младше двадцати и старше тридцати лет,
- 2) не являющейся гражданкой Российской Федерации,
- 3) не имеющей своих собственных детей, как минимум одного собственного здорового ребенка,

4) имеющая ограничения по медицинским показаниям,

5) отсутствие добровольного согласия суррогатной матерью на медицинское вмешательство,

б) не согласие супруга, в случае если суррогатная мать состоит в зарегистрированном браке, на оказание женой услуги суррогатного материнства.

На сегодняшний день в законодательстве Российской Федерации не закреплены необходимые признаки самого договора о суррогатном материнстве, такие как существенные условия, форма, ответственность и прочие. Действующие нормы права, которыми устанавливаются стороны данного договора и требования к каждой из сторон желающих воспользоваться услугой суррогатного материнства, правовые требования к заключению и оформлению самого договора не раскрывают. При этом Федеральным законом №323-ФЗ определено, что оказание услуги суррогатного материнства осуществляется на основании договора, что не позволяет сторонам данные взаимоотношения построить в другой форме. Участниками договора о суррогатном материнстве законодателем определены женщина, вынашивающая плод – суррогатная мать, потенциальные родители, видится что данный состав лиц участвующих в данных правоотношениях не является исчерпывающим. Нормы ограничивающей заключение договора с привлечением третьей стороны, к примеру медицинского учреждения, или иного гаранта выполнения сторонами своих обязательств нет. При этом нигде не определены и требования к возможным иным участникам договора.

В гражданском кодексе такого вида договора как суррогатное материнство в качестве отдельного вида не предусмотрено. Следует учесть, что договор суррогатного материнства по своему содержанию является уникальным договором, это следует из специфики возникающих взаимоотношений сторон обратившихся за программой вспомогательных репродуктивных технологий – суррогатное материнство.

Если начать правовой анализ договора суррогатного материнства, то он ближе всего будет к форме договором возмездного оказания услуг. Но правильно было бы выделить договор суррогатного материнства с самостоятельный вид договоров, проработав все нюансы исходя из судебных прецедентов, сталкивающихся с данными правоотношениями. Который отличается от всех гражданско-правовых договоров предусмотренных гражданским кодексом РФ.

Тем не менее договор о суррогатном материнстве представляет собой сделку, в которой стороны несут прав и обязанности, и существуют риски ее неисполнения. Если с моментом начала договора все понятно, то вопрос его исполнения, законодательно не прописан, а ведь при наличии проблем с беременностью и рождении мертвого ребенка, формально является выполнение суррогатной матерью своих обязательств. Ведь она вынашивала ребенка, выполняла все медицинские показания и требования, и неполучение желаемого результата биологическим родителями не могут считать договор неисполненным. Финансовая составляющая данного договора, тоже неоднородна, и состоит помимо основной суммы за вынашивание ребенка, так же из выплат в течении срока беременности, на медицинское сопровождение, питание, проживание, отдых, одежду. И отсутствие в договоре третьей стороны – медицинского учреждения порождает регулярные разногласия по оплатам и штрафам, в части медицинского обслуживания. Определяя все суммы, причитающиеся суррогатной матери, непосредственно привязываются к выполнению ею всех медицинских показаний медицинского учреждения, который являясь третьей стороной в договоре, сможет надежно контролировать данный процесс.

Так же риском для Генетических родителей, выступает отказ суррогатной матери после рождения ребенка, дать согласие на оформление их родителя родившегося ребенка. Основанием нежелания дать согласие может явиться элементарная жадность, открывшаяся возможность для суррогатной матери потребовать дополнительной оплаты у генетических родителей. Не

исключены и случаи эмоциональных срывов, послуживших основанием к отказу в передаче ребенка. В нашем законодательстве женщина, родившая ребенка, давшая ему жизнь, обладает презумпцией материнства. И никаким договором не может быть лишена данного права, все условия договора устанавливающие ее обязанность дать согласие на регистрацию родившегося ребенка за генетическим родителями ничтожны. При этом в договоре предусматривается условие о том, что в случае отказа суррогатной матери о подписании согласия на регистрацию родившегося ребенка за генетическими родителями, она в свою очередь лишается права на получения выплаты по договору, и должна вернуть полученные денежные средства, а также компенсировать понесенные расходы в целях выполнения договора о суррогатном материнстве генетическими родителями.

Немаловажным для сторон договора является конфиденциальность. Наличие данного пункта в договоре, предусматривающего ответственность сторон за разглашение, позволит сохранить тайну рождения ребенка. При этом более существенным данный пункт воспринимался бы сторонами при включении третьей стороной медицинского учреждения, ведь данное лицо тоже должно соблюдать конфиденциальность, и наличие нотариального заверения договора. Нотариус проверит условия договора выяснит истинные намерения сторон, и засвидетельствует добровольность волеизъявления сторон при заключении договора о суррогатном материнстве.

Таким образом генетические родители и суррогатная мать, прописав все правовые моменты данного вида договоров – о суррогатном материнстве, смогут достичь желаемых результатов, которые изначально и закладывались сторонами обратившись к заключению договора о суррогатном материнстве. А именно суррогатная мать получить полное вознаграждение и качественную медицинскую помощь, генетические родители здорового ребенка, медицинское учреждение финансовую прибыль. Именно наличие в договоре третьей стороны специализированного медучреждения снимает риски в полном объеме. Специализирующееся на медицинских услугах юристы медицинского

учреждения имеют все необходимое, чтобы помочь будущим родителям с выбором суррогатной матери, решить организационные вопросы на всех этапах взаимодействия сторон, адекватно посчитать конечную стоимость услуги в каждом конкретном случае, и взять на себя юридическую сторону вопроса.

При рассмотрении данного договора в плоскости права, то следует на него смотреть через призму как гражданского, так и семейного законодательства, поскольку целью исполнения данного договора, выступает рождение человека, а следовательно, одних лишь гражданских правоотношений в данном случае будет недостаточно.

В настоящее время пробел в надлежащем оформлении договора о суррогатном материнстве, его нотариальном оформлении восполняется судебной практикой и индивидуальным толкованием норм, относящихся к суррогатному материнству.

По договору о суррогатном материнстве предметом выступает не ребенок, эмбрион, поскольку человек априори не может быть объектом следки. В данном договоре предметом сделки является конкретная услуга по вынашиванию и рождению ребенка суррогатной матерью. Договор может быть как возмездным, так и безвозмездным. Безвозмездные договоры с суррогатной матерью, скорее всего исключение из общего правила, и это единичные случаи, вызванные какими-либо произошедшими жизненными обстоятельствами. В большинстве своем договоры о суррогатном материнстве заключаются на возмездной основе, когда суррогатной матери компенсируется ее время, здоровье, труд. Получение вознаграждения предусматривается суррогатной матерью не независимо от рождения здорового или нет ребенка, при условии соблюдения всех условий договора и показаний лечащего врача суррогатной матерью. На практике предусмотрены следующие выплаты:

определенная сторонами договора сумма вознаграждения, которое выплачивается ежемесячно, ежеквартально или в иной периодичности в ходе беременности,

единовременная оплата после процедуры родов,

выплаты на покупку вещей для беременных, необходимых в быту, оплата медицинских и реабилитационных услуг после родов, выплаты на лекарства и витамины, назначаемые по указанию лечебного учреждения.

Немаловажным в договоре о суррогатном материнстве является вопрос об ответственности участников сделки. К этому можно отнести обстоятельства ненадлежащего исполнения договора. К примеру, возможность одностороннего расторжения договора со стороны суррогатной матери, с возможностью прерывания беременности, в случае, когда генетическим родителям нарушаются условия выплаты ежемесячных выплат, или иных существенных условий необходимых для выполнения суррогатной матерью своих обязанностей. И наоборот, в случае неисполнения суррогатной матерью оговоренных в договоре обязанностей, к примеру употребление вредной пищи, своевременное неупотребление витаминов и иных лекарств, то генетические родители вправе потребовать возмещения своих расходов и дополнительных убытков, вызванных действиями (бездействием) суррогатной матери. К таким можно отнести последующие выявленные проблемы со здоровьем ребенка. Поэтому в договоре должны быть предусмотрены все меры ответственности сторон, за нарушение условий, которые могут наступить немедленно, к примеру не выплаты каких-либо сумм, так и возможные, которые могут наступить в следствии нарушения суррогатной матерью предписаний врачей в период беременности.

Таким образом обязательными условиями договора суррогатного материнства могут быть:

- стороны договора: суррогатная мать, генетические родители, медицинское учреждение,
- данные о медицинской организации, где будут производиться искусственное оплодотворение, имплантация эмбриона, наблюдение за течением беременности и роды суррогатной матери,
- срок начала и окончания действия договора,

- порядок расчетов между сторонами,
- последствия самопроизвольного аборта, рождения неполноценного или мертвого ребенка,
- ответственность сторон за неисполнение или ненадлежащее исполнение принятых по договору обязательств,
- условия расторжения договора,
- иные, в том числе форс-мажорные условия.

Перечисленные условия договора о суррогатном материнстве требуют законодательного урегулирования. Возможна так же и внесение соответствующих поправок в ряд действующих законов (Гражданский кодекс Российской Федерации, Семейный кодекс Российской Федерации, Федеральный закон "Об основах охраны здоровья граждан в Российской Федерации").

Создание законодательно формы договора суррогатного материнства как отдельного вида договора в системе права необходимо по следующим причинам:

- наличие договора позволит обеспечить соблюдение прав и законных интересов всех участвующих сторон,
- договор позволит разрешить возможные споры, не доводя спорные ситуации до конфликта,
- наличие нотариального удостоверения договора позволит предотвратить возможные незаконные манипуляции с области репродуктивных технологий.

Общее понимание договора суррогатного материнства должно рассматриваться в рамках семейного законодательства по аналогии с брачным договором. Именно по аналогии с брачным договором, следует добавить договор о суррогатном материнстве с систему семейного законодательства, не боясь при этом, что изменится его правовое содержание. При этом формой заключения договора суррогатного материнства должно быть нотариальное удостоверение, с возможностью ведения и регистрации договоров в денном

реестре договоров по всей России. Нотариальное удостоверение будет служить гарантом проверки сторон, намеренных заключить договор, проверить их намерения на сделку. А также исключить вероятные незаконные действия сторон в области суррогатного материнства.

СПИСОК ЛИТЕРАТУРЫ:

1. Аблятипова Н.А. Отдельные признаки суррогатного материнства в системе непоименованных договоров / Н.А. Аблятипова, Д.А. Кирова // Бюллетень науки и практики. 2019. Т.5 №12. С. 341-347.;
2. Анисимов А.П., Мограбян А.С. Договор о суррогатном материнстве в России и зарубежных странах // Актуальные проблемы российского права. 2020. №5.;
3. Балашова А.И. Некоторые аспекты правового регулирования суррогатного материнства в Российской Федерации/ А.И. Балашова // Символ науки: международный научный журнал. 2016. №2-3 (14). С.117-120.;
4. Борисова Т.Е. Суррогатное материнство в Российской Федерации: проблемы теории и практики: монография / Т.Е. Борисова // Москва: Проспект, 2014. 143 с.;
5. Николаев А. Эксперты высказали свое мнение о запрете суррогатного материнства для иностранцев / А. Николаев // Аргументы недели. 2022. 19 декабря.;
6. Чашкова С.Ю. Свобода формирования условий договора о суррогатном материнстве как нетипичной договорной конструкции / С.Ю. Чашкова // Законы России: опыт, анализ, практика. 2016. №2. С. 58-64.

Charkov D.A., Krasnova T.V.

Charkov D.A.

Tyumen State University

(Tyumen, Russia)

Scientific advisor:

Krasnova T.V.

Tyumen State University

(Tyumen, Russia)

CONDITIONS AND LEGAL REGULATION OF THE SURROGACY AGREEMENT

***Abstract:** based on the analysis of Federal Law No. 323-FZ "On the basics of public health protection in the Russian Federation", the scope of the rights and obligations of the parties under the surrogacy agreement is investigated. The signs of the surrogacy contract itself, such as essential conditions, form, responsibility and others, are investigated. The legal analysis of the contract is carried out. The mandatory conditions of the surrogacy contract are proposed.*

***Keywords:** surrogacy agreement, surrogate mother, genetic parents, biological parents, assisted reproductive technologies.*

УДК 37

Аксаментова Г.А.

воспитатель детей дошкольного возраста
Образовательный комплекс «Точка будущего»
(г. Иркутск, Россия)

**РАЗВИТИЕ ТВОРЧЕСКИХ СПОСОБНОСТЕЙ
ДЕТЕЙ СТАРШЕГО ДОШКОЛЬНОГО
ВОЗРАСТА ПОСРЕДСТВОМ ИГР НА МАКЕТЕ**

***Аннотация:** в работе рассматривается проблема развития творческих способностей детей в старшем дошкольном возрасте. Обозначено актуальное состояние проблемы. Проанализированы подходы к развитию творческих способностей и обозначены средства организации этого процесса. В статье раскрываются возможности игр на макете для развития творческих способностей детей.*

***Ключевые слова:** игра, способности, творческие способности, старший дошкольный возраст, макетирование, макет.*

В современных условиях в значительной степени возрастает внимание к проблеме творчества. В дошкольном возрасте это прослеживается в ключевых нормативных документах дошкольного образования, в частности, в Федеральном государственном образовательном стандарте и в Федеральной образовательной программе. В пункте 1.1.6 ФГОС ДО обозначена задача развития способностей ребенка, его индивидуальности, создания условий для раскрытия творческого потенциала.

Старший дошкольный возраст для реализации данной задачи является одним из наиболее благоприятных периодов в развитии ребенка, поскольку ведущую роль среди психических функций в этот период выполняет воображение. Оно из репродуктивного становится воссоздающим и творческим, на фоне чего создаются благоприятные предпосылки для развития

творческих способностей детей. Вместе с тем, в практике дошкольного образования развитие творческих способностей чаще всего осуществляется недостаточно системно. Используются, преимущественно, отдельные приемы работы, что не позволяет достичь высокой результативности. Современные условия обуславливают необходимость поиска более эффективных, интересных средств для развития творческих способностей. Одним из таких средств могут выступать игры на макете.

Проведенный нами анализ данной проблемы показал, что способности представляют собой стойкие индивидуальные особенности человека, проявляющиеся в любом виде деятельности и влияющие на ее результативность. Творческие способности выступают одной из разновидностей способностей, и их отличительной характеристикой является то, что они позволяют находить нестандартные, оригинальные решения, создавать новые продукты, идеи, делать открытия, что, в свою очередь, имеет большую как социальную, так и личностную ценность.

Творческие способности рассматривают как синтез свойств и особенностей личности, которые позволяют человеку создать определенный новый, оригинальный продукт деятельности, достигнуть иного уровня результативности деятельности, не просто успешного, а выходящего за общепринятые рамки. В старшем дошкольном возрасте у детей проявляется интерес к творчеству, накоплен определенный опыт художественно-творческой деятельности, что, в свою очередь, оказывает положительное влияние на возможности развития творческих способностей детей.

Создание условий для развития творческих способностей детей эффективно осуществляется в разных видах деятельности. По мнению А.И. Гарбер, одним из таких видов деятельности является игра [1]. Среди многообразия игр, используемых педагогами в дошкольном возрасте, для решения задач обучения и развития детей в современных условиях востребованными являются игры на макете. Это связано с тем, что данные игры не имеют широкого распространения и, соответственно, способны вызывать у

детей более устойчивый интерес и повышать продуктивность деятельности. Макетирование представляет собой, само по себе, творческую конструктивную деятельность детей, которая направлена на создание игрового пространства.

Макет представляет собой уменьшенный целостный объект, который направляет воображение ребенка на события, происходящие внутри этого объекта, и положительно влияет на развитие творческих способностей детей (Н.А. Короткова) [2]. Создавая различные макеты с детьми, связывая их с тематическими неделями, мы создаем условия для организации детьми самостоятельных игр на макете. Прежде всего, посредством создания самого макета и необходимых игрушек, предметов и материалов для организации игры на нем, а также посредством повышения интереса у детей к играм на макете, формирования первоначальных игровых умений и навыков.

Т.А. Чугунова считает, что развитие творческих способностей в процессе игр на макете связано с организацией процесса руководства игрой, который осуществляется взрослым. В этом процессе от педагога, прежде всего, зависит создание самой игровой атмосферы, вовлечение детей в игру для дальнейшего самостоятельного развития игры и оказания помощи им в развитии игрового сюжета [3]. Процесс развития творческих способностей детей старшего дошкольного возраста в играх на макете мы представляем как поэтапный. На первом этапе детям предлагаются простые сюжетные линии на выбор для того, чтобы дети получили опыт самостоятельного развития готового сюжета, отбора необходимых игровых материалов, предметов, распределения ролей. На втором этапе, в готовые идеи сюжета, из которых дети выбирают какую-либо идею, мы предлагаем им вносить свои изменения. Для этого используем вопросы - подсказки. Например, что вы добавили бы в этот сюжет? Или - какие изменения в этот сюжет вы хотели бы внести? Что могло бы быть в этом сюжете далее? Кого из персонажей вы могли бы в этом сюжете заменить? Предлагаемые детьми идеи являются проявлениями инициативности. Соответственно, на втором этапе мы успешно можем решать задачу с развитием у детей инициативности в самостоятельной игре на макете.

После того, как дети накопят достаточный опыт развития собственного сюжета на основе готовых сюжетных линий, мы предлагаем им самим формулировать игровой замысел, рассказывать о нем и реализовывать его. Для этого, мы предлагаем детям только макет как заданное игровое пространство, которое они должны наполнять самостоятельно. Например, мы спрашиваем, в какие игры вы хотели бы поиграть на данном макете? Какие вам для этого понадобятся игрушки и атрибуты? Какие истории вы хотели бы рассказать в своих играх? После этого, деятельность детей организуется в соответствии с выбранной сюжетной линией и идеей. Они отбирают необходимые материалы, игрушки, атрибуты, распределяют роли и реализуют свой сюжет до конца. На этом этапе дети уже могут самостоятельно выбирать игры на макете в свободное время, а задача взрослого - обогащать развивающую предметно-пространственную среду группы для того, чтобы данные игры детям было организовывать интересно.

Через представленные этапы работы прослеживается четкий алгоритм развития творческих способностей - от развития конкретного замысла, путем проявления инициативы в выборе средств, а также, форм реализации сюжета к постепенному созданию сюжетов по собственному замыслу с полной возможностью выбирать не только игровой сюжет, но и игровые материалы, атрибуты действия, что в значительной степени раскрывает потенциал ребенка.

Таким образом, игры на макете в старшем дошкольном возрасте могут выступать эффективным средством для развития творческих способностей детей через поддержку инициативности детей, развитие собственных замыслов, развитие умений развивать сюжетную линию игры.

СПИСОК ЛИТЕРАТУРЫ:

1. Гарбер А.И. Развитие творческих способностей у детей дошкольного возраста с помощью игры // Бюллетень науки и практики. 2021. Т. 7. № 9. С. 511-520.;
2. Короткова Н.А. Макет как элемент предметной среды для сюжетной игры старших дошкольников // Дошкольное воспитание. 1997. № 6. С. 9-16.;
3. Чугунова Т.А. Моделирование развивающей предметно-пространственной среды ДОО как условие развития игровой деятельности детей старшего дошкольного возраста // Сборник материалов Ежегодной международной научно-практической конференции «Воспитание и обучение детей младшего возраста». 2016. №5. С. 982-984.

Aksamentova G.A.

Educational complex «Point of Future»

(Irkutsk, Russia)

**DEVELOPMENT OF CREATIVE ABILITIES
OF OLDER PRESCHOOL CHILDREN
VIA GAMES ON THE LAYOUT**

***Abstract:** the paper considers the problem of the development of creative abilities of children in the senior preschool age. The actual state of the problem is indicated. The approaches to the development of creative abilities are analyzed and the means of organizing this process are indicated. The article reveals the possibilities of games on the layout for the development of children's creative abilities.*

***Keywords:** game, abilities, creativity, senior preschool age, layout, layout.*

УДК 373.24 *Бейтуганова И.А., Башиева Ж.Д.*

Бейтуганова И.А.

института педагогики, психологии и физкультурно-спортивного образования

Кабардино-Балкарский государственный университет

им. Х.М. Бербекова

(г. Нальчик, Россия)

Научный руководитель:

Башиева Ж.Д.

Кабардино-Балкарский государственный университет

им. Х.М. Бербекова

(г. Нальчик, Россия)

ОСОБЕННОСТИ АДАПТАЦИИ ДЕТЕЙ К УСЛОВИЯМ ДОШКОЛЬНОЙ ОБРАЗОВАТЕЛЬНОЙ ОРГАНИЗАЦИИ

Аннотация: в статье рассматривается понятия «адаптация», особенности адаптации детей к условиям дошкольной образовательной организации, определяется основные фазы процесса адаптации. Обосновывается необходимость организации психолого-педагогического сопровождения каждого ребенка на данном этапе в силу его большой значимости для развития ребенка.

Ключевые слова: адаптация, дети раннего возраста, ДОУ, психолого-педагогическое сопровождение, фазы адаптации.

Дошкольная образовательная организация (ДОУ) – это не только первая ступень государственной системы образования, это первый принципиально новый этап в жизни ребенка, успешность прохождения которого во многом определит легкость формирования адаптационных механизмов детского

организма к изменяющимся условиям, которых только в системе образования дальше будет несколько [3].

Адаптация - процесс приспособления организма к новым условиям жизни, к изменившейся обстановке. И детский сад является именно тем местом, где ребенка ждет много нового и неизвестного. Адаптация охватывает огромное количество индивидуальных проявлений и реакций личности, характер которых зависит от личностных, физических и психических особенностей ребенка, от устоявшихся семейных взаимоотношений «папа - мама», «родители - ребенок», от возникающих и обновляющихся условий в дошкольном учреждении. Адаптация у детей раннего возраста к условиям ДООУ, ее темп проходят по-разному [4].

Залогом легкого вхождения ребенком в условия и обстановку детского сада будет являться тесный контакт родителей и воспитателей, желание взаимно сотрудничать, умение принимать рекомендации друг друга и контактировать между собой [2].

Воспитатель - это новый человек в жизни каждого ребенка. Задача воспитателя заключается в том, чтобы помочь малышу освоиться в новом для него мире, беспроблемно войти в жизнь детского сада.

При поступлении ребенка раннего возраста в детский сад появляется проблема адаптации его к новым условиям, потому что адаптационные возможности ребенка ограничены. У ребенка возникает так называемый «адаптационный синдром», который является следствием его психологической неготовности к выходу из семьи.

Взаимосвязь психофизического развития - это особенность раннего возраста. На нервную систему и психику ребенка влияют любые изменения в состоянии его здоровья. У маленьких детей довольно неустойчивое эмоциональное состояние. Расставание с родными и любое изменение привычного для ребенка образа жизни может вызвать страхи и негативные эмоции. Когда ребенок долго находится в стрессовом состоянии, это может привести к развитию невроза и замедлению темпа психофизического развития.

В зависимости от подготовленности ребенка в семье к посещению детского учреждения, зависит протекание адаптационного периода, и его дальнейшее развитие. Чтобы облегчить период адаптации ребенка, нужна профессиональная помощь семье, в этой роли выступает прийти детский сад. Детский сад должен быть «доступным» по всем возникающим вопросам развития и воспитания.

Успешная адаптация зависит от многих факторов – состояния здоровья человека, развития навыков общения, особенностей его нервной системы, а также от грамотных действий родителей и сотрудников детского сада. Детский сад - это ступень, на которой ребёнок получает первый опыт взаимодействия с другими людьми и пытается найти место среди них, учиться жить в ладу с самим собой и окружающими [5].

В раннем возрасте адаптация к условиям детского сада проходит несколько стадий: на первой стадии осуществляется сбор необходимой информации об особенностях и потребностях ребенка. На начальной стадии родителей знакомят с выбранным ДОО, его структурой, а также с заведующим, педагогами и воспитанниками группы.

Проводится сбор сведений о составе семьи, индивидуальных особенностях и интересах ребенка, осуществляется первичная диагностика, в первую очередь наблюдение за поведением ребенка во время пребывания в группе. На втором этапе проводится заключительное диагностирование особенностей адаптации раннего возраста и сравнительный анализ с результатами первичной диагностики [1].

Условия адаптации детей раннего возраста должны быть согласованными со стороны родителей и воспитателей. Если воспитатель обладает необходимыми педагогическими знаниями о том, какие условия адаптации детей будут лучше, то в этом случае, родители обязательно должны прислушаться, чтобы сделать условия домашнего режима и режима детского сада максимально схожими.

Нужно постоянно освещать новые подходы к раскрытию таких тем, как: этапы развития общения взрослого с ребенком, ведущая роль взрослого в развитии ребенка. Практическое применение этих знаний в условиях адаптации, диагностическая методика адаптационного профиля, анализ современных материалов по проблеме выявил настоятельную необходимость скорректировать организацию адаптационного периода с учетом иерархии потребностной структуры ребенка в условиях социализации.

Адаптация детей раннего возраста имеет три фазы:

1) острая фаза - характеризуется нестабильным психическим состоянием. Малыши часто уменьшаются в весе, болеют разного рода заболеваниями, страдают расстройством сна и снижением речевого развития

2) подострая фаза - характеризуется приторможенностью темпов развития (в частности, психического)

3) фаза компенсации - увеличивается темп развития и к окончанию года происходит задержка темпа развития [6].

Адаптация детей раннего возраста к условиям ДОО имеет три степени. Легкая адаптация в этом возрасте характеризуется недолгим пребыванием в отрицательном эмоциональном состоянии. На этой стадии дети страдают расстройством сна, у них пропадает аппетит, они отказываются играть со сверстниками.

Адаптация средней тяжести выражается в более медленной нормализации эмоционального состояния. На этой стадии адаптации часто случаются болезни, которые длятся недолго и не несут за собой каких-либо последствий. Психическое состояние нестабильное, любая новизна вызывает негативные реакции. Тяжелая степень адаптации - эмоциональное состояние стабилизируется медленно (несколько месяцев), ребенок отличается агрессивным поведением, которое негативно сказывается на его здоровье и развитии. Данная степень адаптации обусловлена отсутствием режима в семье, неумением играть с игрушкой, неумением общаться с новыми людьми и др. [2].

Умение распознавать начало, истоки этого состояния, предотвратить и ликвидировать его вовремя – важнейшая задача взрослых, жить в ладу с самим собой и окружающими. Адаптация компенсирует недостаточность привычного поведения в новых условиях. Благодаря ей, создаются возможности оптимального функционирования организма, личности в необычной обстановке.

Различают два вида адаптации: биофизиологическую и социально-психологическую. Существует такое понятие как прогноз адаптации:

- медицинский прогноз – составляется в поликлинике перед поступлением ребенка в дошкольное учреждение, отражается в медицинской карте

- психолого-педагогический – составляется в дошкольном учреждении психологом и педагогами группы через наблюдение за психоэмоциональным состоянием ребенка в различных ситуациях в течение трех-пяти дней, отражается в индивидуальном листе адаптации, также учитывается группа здоровья, диагнозы неврологического характера (ЗРР, анемия, аллергия, диатез).

Воспитатель занимает важное место в жизни ребенка, так как именно он является проводником в новый для ребенка мир. И для того, чтобы адаптация ребенка к детскому саду прошла успешно, воспитателю нужно помнить несколько правил.

1. При знакомстве с ребенком, его родителями воспитатель должен выяснить:

– какие привычки сложились у ребенка дома в процессе еды, засыпания и т. д.

– как называют ребенка дома

– чем увлекается ребенок

– какие особенности поведения радуют и настораживают родителей.

2. Воспитатель должен непременно ознакомить родителей с ДОО, показать группу, ознакомить с режимом дня в детском саду и обратить

внимание на то, насколько домашний режим ребенка отличается от режима в детском саду.

3. Дать практические педагогические рекомендации родителям, оказать им психологическую, методическую помощь и поддержку по адаптации ребенка к условиям ДОО.

4. Необходимо всегда показывать исключительно приветливость и дружелюбие при приходе ребенка в группу.

5. Необходимо обеспечить стабильность педагогического состава на весь период пребывания детей в ДОО.

6. Воспитатель должен помнить, что для ребенка главное в период адаптации получать максимальное удовольствие от общения со взрослыми и сверстниками, которые его окружают [5].

Таким образом, важно помнить, что успешная адаптация ребенка в детском саду зависит как от воспитателя, так и от родителей. На сегодняшний день проблема адаптации детей раннего возраста к условиям детского сада наиболее актуальна, так как полностью изменяются условия жизни для ребенка, организму маленького ребенка приходится приспосабливаться к новой температуре, влажности, микроклимату, постоянно присутствующим бактериям в группе.

СПИСОК ЛИТЕРАТУРЫ:

1. Адаптация ребенка к условиям детского сада: управление процессом, диагностика, рекомендации / Н. В. Соколовская. — Волгоград: Учитель, 2022. - 188 с.;
2. Белкина, В.Н. Адаптация детей раннего возраста к условиям ДОО / В.Н. Белкина, Л.В. Белкин. – Воронеж: Учитель, 2022. – 236 с.;
3. Божович, Л.Н. Личность и ее формирование в детском возрасте / Л.Н. Божович. – М.: Проспект, 2019. – 414 с.;

-
4. Волошина, Л.Д. Современная воспитательная система детского сада / Л.Д. Волошина, Л.И. Кокунько // Дошкольное воспитание. – 2020. – № 3. – С. 12-17.;
5. Жердева, Е.В. Дети раннего возраста в детском саду (возрастные особенности, адаптация, сценарии дня) / Е.В. Жердеева. – Ростов н/Д: Феникс, 2021. – 192 с.;
6. Кирюхина, Н.В. Организация и содержание работы по адаптации детей в ДОУ / Н.В. Кирюхина. – М.: Айрис-пресс, 2022. – 112 с.

Beituganova I.A., Bashieva Zh.D.

Beituganova I.A.

Kabardino-Balkarian State University

(Nalchik, Russia)

Scientific advisor:

Bashieva Zh.D.

Kabardino-Balkarian State University

(Nalchik, Russia)

FEATURES OF CHILDREN'S ADAPTATION TO CONDITIONS OF PRESCHOOL EDUCATIONAL ORGANIZATION

***Abstract:** the article discusses the concept of "adaptation", the features of children's adaptation to the conditions of a preschool educational organization, defines the main phases of the adaptation process. The necessity of organizing psychological and pedagogical support for each child at this stage is substantiated due to its great importance for the development of the child.*

***Keywords:** adaptation, young children, preschool, psychological pedagogical support, phases of adaptation.*

УДК 37 *Бейтуганова И.А., Башиева Ж.Д.*

Бейтуганова И.А.

института педагогики, психологии и физкультурно-спортивного образования

Кабардино-Балкарский государственный университет

им. Х.М. Бербекова

(г. Нальчик, Россия)

Научный руководитель:

Башиева Ж.Д.

Кабардино-Балкарский государственный университет

им. Х.М. Бербекова

(г. Нальчик, Россия)

**ПСИХОЛОГО-ПЕДАГОГИЧЕСКОЕ СОПРОВОЖДЕНИЕ
АДАПТАЦИИ ДЕТЕЙ К УСЛОВИЯМ ДОШКОЛЬНОЙ
ОБРАЗОВАТЕЛЬНОЙ ОРГАНИЗАЦИИ**

Аннотация: в статье рассматривается психолого-педагогическое сопровождение адаптации детей к условиям дошкольной образовательной организации. Обосновывается необходимость организации психолого-педагогического сопровождения каждого ребенка на данном этапе в силу его большой значимости для развития ребенка. Также изучены основные факторы адаптации детей к детскому саду.

Ключевые слова: адаптация, психолого-педагогическое сопровождение, дошкольный возраст, образовательное учреждение.

Дошкольное образование в современном мире ориентировано на гуманистический подход к ребенку как развивающейся личности, требующей понимания и уважения своих интересов и прав. Образовательная работа с детьми направляется на создание условий, открывающих ребенку возможность самостоятельных действий по освоению окружающего мира, приобретению

опыта социального взаимодействия. При таком подходе особенно актуальной становится проблема безболезненной адаптации дошкольника к условиям детского образовательного учреждения. Адаптация - это приспособление организма к новой обстановке [1].

На процесс адаптации ребенка влияют достигнутый уровень психического и физического развития, состояние здоровья, степень закаленности, сформированность навыков самообслуживания, коммуникативного общения со взрослыми и сверстниками, личностные особенности самого малыша, а также уровень тревожности и личностные особенности родителей. Дети, имеющие отклонения в этих сферах труднее адаптируются к новым микросоциальным условиям. У них может развиваться эмоционально-стрессовая реакция, приводящая к нарушению здоровья. Для профилактики подобных реакций необходима организация медико-психолого-педагогического сопровождения детей в период их подготовки и адаптации к пребыванию в дошкольном образовательном учреждении (ДОУ).

В этой работе выделяются следующие направления:

подготовка детей к поступлению в ДОУ и прогнозирование адаптации к нему,

организация жизнедеятельности детей в период адаптации,

контроль за состоянием здоровья детей в период адаптации и коррекция возникающих нарушений [5].

Для ребенка детский сад и является новым, еще неизведанным пространством, с новыми требованиями и новыми отношениями. Поэтому при поступлении в детский сад все дети переживают адаптационный стресс и нуждаются в специальном педагогическом сопровождении, позволяющем ребенку преодолеть эмоциональное напряжение и адаптироваться к новой среде успешно.

Педагогическое сопровождение адаптации ребенка к условиям детского сада предполагает тесное сотрудничество воспитателя с медицинским работником (подготовка рекомендаций по режиму адаптации, определение

группы здоровья ребенка, определение истории развития дошкольника, выяснение осложнений и запретов на определенные продукты питания, контроль за состоянием здоровья ребенка, ведение листа адаптации до полного привыкания ребенка к датскому дошкольному учреждению и др), психологом ДОО и родителями ребёнка [3].

Соблюдение режима дня, тщательный гигиенический уход, методически правильное проведение всех режимных процессов (сна, кормления, туалета, своевременная организация учебной и самостоятельной деятельности детей), педагогически грамотно подобранных воспитательных воздействий и подходов к новому в группе ребенку, — все это является основой формирования правильного поведения дошкольника, создания у него уравновешенного настроения, безболезненного и ускоренного протекания адаптационного периода.

Анализ психолого-педагогической литературы показал, что понятие «психолого-педагогическое сопровождение» можно рассматривать в нескольких аспектах:

– как профессиональную деятельность педагога-психолога, способного оказать помощь и поддержку в индивидуальном образовании ребёнка

– как процесс, содержащий комплекс целенаправленных последовательных педагогических действий, помогающих ребёнку сделать нравственный самостоятельный выбор при решении образовательных задач

как взаимодействие сопровождающего и сопровождаемого

– как технологию, включающую ряд последовательных этапов деятельности педагога, психолога и других специалистов по обеспечению учебных достижений учащимися

– как систему, характеризующую взаимосвязь и взаимообусловленность элементов: целевого, содержательного, процессуального и результативного [2].

В основе эффективности управления процессом адаптации детей раннего возраста к условиям дошкольного образовательного учреждения лежит

продуманная и грамотная организация работы психолого-педагогического сопровождения.

Работа психолого-педагогического сопровождения включают в себя: организацию взаимодействия администрации ДОО, педагогических специалистов и родителей (законных представителей) воспитанников по организации адаптационного периода повышение уровня психолого-педагогической компетентности педагогов и родителей об особенностях периода адаптации детей к детскому саду оказание психолого-педагогической помощи в успешной адаптации каждого ребёнка в новых социальных условиях создание атмосферы безопасности доверия в системе «педагог – ребёнок – родитель» стимуляцию потенциальных возможностей ребёнка, лежащих в зоне его ближайшего развития профилактику дезадаптации [3].

Таким образом, основная работа по организации психолого-педагогического сопровождения состоит в том, чтобы помогать ребёнку безболезненно перейти на новый уровень образования, эмоционально, коммуникативное, физически психически развивать ребёнка и способствовать его адаптации в сложном и многогранном мире.

Адаптация ребёнка – это сложный и многофакторный процесс, успех которого зависит не только от работы воспитателя, но от слаженных и обоснованных действий всех участников педагогического процесса.

Грамотно построенная система воспитания поможет ребёнку справиться со всеми трудностями информировать положительное отношение к новым условиям жизни. Главная роль в создании благоприятного климата в группе принадлежит воспитателю. Ему необходимо постоянно работать над повышением профессиональной компетентности в вопросах успешной адаптации детей раннего дошкольного возраста, создавать ребёнку ситуации успеха в общении со сверстниками и создании развивающей предметно – пространственной среды для свободной и самостоятельной игровой деятельности [4].

Таким образом, адаптация детей раннего дошкольного возраста как социально-педагогическая проблема является очень актуальной в наше время. Особое значение она должна представлять для педагогов и родителей, на которых ложится вся ответственность за их воспитанников. Только успешная адаптация в ДОО способствует дальнейшему развитию ребёнка как личности в будущем.

СПИСОК ЛИТЕРАТУРЫ:

1. Анучина О. А. Организация работы по адаптации детей раннего возраста к условиям детского сада // Педагогический опыт: теория, методика, практика. 2022. № 4 (9). С. 221-224;
2. Богданова В. В. Желтикова Н.Ф. Психологические особенности адаптации ребенка 2-3 лет к детскому саду // В сборнике: Теоретико-методологические и прикладные аспекты социальных институтов права, экономики, управления и образования Материалы Всероссийской научной конференции с международным участием. //Гуманитарно-социальный институт. 2023. С. 179-183;
3. Володина И. В., Мойся М. К. Взаимодействие ДОО с родителями в социальном развитии старших дошкольников. / Дни науки СПФ СГУ: материалы 13-й Всерос науч.-практ. конф. студентов и аспирантов - Сочи: РИЦ ФГБОУ ВПО «СГУ», 2022. - С.93–96.;
4. Лясота В.В. Психолого-педагогическое сопровождение детей младшего дошкольного возраста в период адаптации к дошкольному учреждению// Международный научный журнал «ВЕСТНИК НАУКИ» № 1 (58) Т.2. 2023г.;
5. Михайленко О.И., Ибрагимова Х.А. Психологические особенности адаптации ребенка к новому детскому коллективу. //Гуманитарно-социальный институт. 2020. С. 179-183.

Beituganova I.A., Bashieva Zh.D.

Beituganova I.A.

Kabardino-Balkar State University

(Nalchik, Russia)

Scientific advisor:

Bashieva Zh.D.

Kabardino-Balkar State University

(Nalchik, Russia)

**PSYCHOLOGICAL AND PEDAGOGICAL SUPPORT
OF CHILDREN'S ADAPTATION TO CONDITIONS
OF PRESCHOOL EDUCATIONAL ORGANIZATION**

***Abstract:** the article deals with the psychological and pedagogical support of children's adaptation to the conditions of a preschool educational organization. The necessity of organizing psychological and pedagogical support for each child at this stage is substantiated due to its great importance for the development of the child. The main factors of children's adaptation to kindergarten have also been studied.*

***Keywords:** adaptation, psychological pedagogical support, preschool age, educational institution.*

УДК 37

Ботнару Н.В.

заслуженный работник культуры ПМР,

доцент кафедры «Фортепиано»

ГОУ ВПО «ПГИИ им. А. Г. Рубинштейна»

(г. Тирасполь, Молдова)

**ОРГАНИЗАЦИЯ ПРОФОРИЕНТАЦИОННОЙ РАБОТЫ
НА КАФЕДРЕ «ФОРТЕПИАНО» ГОУ ВПО «ПРИДНЕСТРОВСКОГО
ГОСУДАРСТВЕННОГО ИНСТИТУТА ИСКУССТВ
ИМ. А. Г. РУБИНШТЕЙНА»**

***Аннотация:** данная статья посвящена актуальным вопросам педагогической работы на кафедре «Фортепиано» по профориентации учащихся детских музыкальных школ Приднестровья. Рассмотрены такие традиционные формы профориентационной работы как воспитание у школьников познавательного интереса к творческой профессии музыканта, формирование интереса к фортепианному искусству, вопросы качества репертуара, профессионального консультирования одарённых школьников, личные достижения начинающих пианистов и др.*

***Ключевые слова:** профориентационная работа, социальная адаптация, школьник, фортепиано, репертуар, конкурсы, профессиональная деятельность, музыкально-художественное образование.*

Каждый человек сталкивается с проблемой выбора будущей профессии, которой он готов посвятить всю трудовую жизнь. В нашей республике, по мере возрастания потребности в высокопрофессиональных, креативно мыслящих, заинтересованных в творческих результатах специалистов в учреждениях дополнительного образования художественно-эстетической направленности, эта проблема становится всё более актуальной. Реальное положение дел ставит перед педагогическим коллективом кафедры «Фортепиано» задачу организации и целенаправленного проведения работы с учащимися музыкальных школ и

школ искусств по оказанию помощи в выборе будущей профессиональной деятельности.

Так, необходимым компонентом педагогической работы стала профориентационная работа, направленная на выявление одарённых детей, на оказание им поддержки в выборе дальнейшего профессионального образования, что важно не только для социальной адаптации детей, но и для развития нашего общества в целом. Одарённых детей в Приднестровье много – любящих музыку, пытающихся её сочинять, стремящихся показывать своё владение музыкальными инструментами на сценах школ, культурных центров, лекториев и др. Музыкантам с большим опытом работы необходимо целым спектром мер суметь привлечь и увлечь таких детей идеей получения профессии педагога-пианиста.

С этой целью на кафедре организован целый комплекс мероприятий, направленный на выявление способностей и личностных интересов школьников, на формирование увлечённости детей академической фортепианной музыкой, что особенно трудно выполнимо в условиях жёсткой конкуренции современной массовой культуры и индустрии развлечений.

Воспитание у школьников познавательного интереса к творческой профессии музыканта – важная задача, решению которой посвящён ежегодный совместный труд педагогов кафедры «Фортепиано» и преподавателей музыкальных школ городов Тирасполь, Рыбница, Бендеры, Первомайск, Дубоссары, многих сёл. Главной заботой педагогов становится формирование интереса к фортепианному искусству через повышение качества развития музыкальных способностей детей, креативности мышления, эмоциональной отзывчивости на музыку, что поможет ребёнку уже в подростковом возрасте приобрести ряд компетенций, необходимых для дальнейшего обучения будущей профессии в сфере искусства.

Большое значение для увлечения детей классической фортепианной музыкой имеет качество репертуара, информационное воздействие которого в большой степени формирует сознание ребёнка, воспитывает его вкусы и взгляды

на мир. Основу репертуара с первых лет обучения школьников составляют пьесы русских композиторов – П. И. Чайковского, М. И. Глинки, А. К. Лядова, А. С. Аренского, а также зарубежных композиторов – Л. Бетховена, А. Моцарта, Ф. Листа, Я. Сибелиуса и др. Важно как можно раньше начинать знакомить детей с музыкой современных композиторов – С. С. Прокофьева, Б. Бартока, С. М. Слонимского, В. А. Екимовского, в пьесах которых дети узнают современные приёмы игры на фортепиано, новые аккорды-гроздь (кластеры), непривычные лады и др.

Более смело следует включать в репертуар школьника компонент джаза, изучение которого может стать эффективным способом формирования музыкального интереса детей к высоким образцам эстрадно-джазового искусства как части духовной культуры. Таким образом, работа над репертуаром, включающем широкий стиливый спектр композиций, расширит музыкальный кругозор ребёнка, вызовет желание попробовать свои силы, участвовать в разных формах учебной работы.

Положительный результат для эффективного развития одарённых школьников имеют творческие встречи, концерты студентов кафедры в школах и на концертных площадках республики. Так, за последние несколько лет для школьников проведены концертные мероприятия в музыкальных школах села Суклея, городов Днестровск, Тирасполь и др., где студентами кафедры исполнялись фортепианные произведения О. В. Тактакишвили, Г. Г. Галынина, А. К. Глазунова, П. И. Чайковского, С. В. Рахманинова, музыка которых осталась ярким впечатлением в творческих детских душах, желанием следовать примеру профессионалов-музыкантов.

К особо эффективным формам учебной работы со школьниками относится проведение мастер-классов. Так, профессор, заведующая кафедрой Р. М. Громова ежегодно организывает творческое общение с учащимися музыкальных школ республики, помогая им постигать искусство фортепианной игры. Автор данной статьи, а также педагоги кафедры Д. В. Драгой, А. В. Кушнир и другие преподаватели принимают активное участие в проведении

мастер-классов, на которых прорабатываются самые животрепещущие проблемы фортепианного исполнительства.

Педагоги-пианисты считают необходимой формой работы профессиональное консультирование одарённых школьников, обладающих творческим потенциалом. Общаясь индивидуально с учеником, педагог узнаёт уровень его способностей, трудолюбия, музыкальных склонностей, может провести беседу о педагогической работе пианиста, заинтересовать и расширить представление ребёнка об этой сфере профессиональной деятельности. Таким образом, консультирование на кафедре «Фортепиано», беседы с педагогами и студентами, становятся своеобразным мероприятием «День открытых дверей», когда дети знакомятся с учебным порядком в институте и на кафедре, с учебными дисциплинами, погружаются в творческую музыкальную атмосферу, с которой ребёнку не захочется расставаться.

Для выбора профессии в пользу музыкального искусства огромное значение имеют личные достижения начинающих пианистов: победы в Республиканских и Международных конкурсах, фестивалях, успешные выступления перед многочисленной публикой и др. В нашей республике ежегодно проводится Республиканский Открытый конкурс «Юный исполнитель Приднестровья», победа на котором является отличной профориентацией пианистов, убеждая их в решении продолжать музыкальное образование с целью получения любимейшей профессии. В этом ряду многочисленные талантливые школьники-победители конкурсов, ставшие студентами кафедры «Фортепиано»: Штефан Мунтян, Дениза Соковенко, Мария Алексеева, Ирина Токмаджян и многие другие. Победу в многочисленных Международных конкурсах онлайн одержал Юрий Тюрязев, выпускник Тираспольской ДМШ им. П. И. Чайковского.

Совместным взаимодействием с коллегами музыкальных школ педагоги кафедры помогают поддерживать высокий профессиональный уровень преподавания в школах республики. Ежегодно кафедра проводит республиканские методические семинары, на которых обсуждаются научно-методические проблемы, открытые уроки, и др. Так, за последние годы отмечена

эффективная работа республиканских методических семинаров на темы: «Воспитание творческой индивидуальности пианиста-исполнителя: проблемы и решения», «Традиционные подходы к совершенствованию техники игры на фортепиано на современном этапе» и др.

По установленному графику педагоги музыкальных школ обучаются на курсах повышения квалификации, прослушивая лекции педагогов кафедры, нацеленные на дальнейшее интеллектуальное развитие преподавателей школ и поддержание высокого уровня обучения детей.

Важной частью профориентационной работы являются встречи с родителями на родительских собраниях и в личных индивидуальных беседах. Заинтересованность родителей в получении профессионального образования школьников, их поддержка в вопросе выбора профессии чрезвычайно важна и необходима.

Таким образом, создавая условия для эффективного развития одарённых детей, используя разнообразные традиционные формы профориентационной работы, кафедра ежегодно добивается высоких результатов, которые выражаются в выборе выпускников музыкальных школ профессии педагога-пианиста и поступления на первый курс института. В этом заключается большой успех педагогической и профориентационной работы педагогов кафедры «Фортепиано» Приднестровского государственного института искусств им. А. Г. Рубинштейна.

СПИСОК ЛИТЕРАТУРЫ:

1. Захарова С. Н. Имидж педагога как составляющая профессиональной компетентности // Молодой ученый. — 2016. — №5.1. — С. 16-18.;
2. Калужный А. А. Психология формирования имиджа. — М., Изд. Владос, 2004 г. -240 с.;
3. Панпсюк А. Ю. Имидж. Энциклопедический словарь. — М.: РИПОЛ классик, 2007 г.;

4. Слостёнин В. А., Каширин В. П. Психология и педагогика. Учеб. Пособие для студентов высш. Пед. Учеб. Заведений. — М.: Издательский центр «Академия», 2002. -576 с. 8.

Botnaru N.V.

Pridnestrovian State Institute of Arts

(Tiraspol, Moldova)

**ORGANIZATION OF CARR GUIDANCE WORK
AT PIANO DEPARTMENT OF PRIDNESTROVIAN STATE
INSTITUTE OF ARTS NAMED AFTER A. G. RUBINSTEIN**

Abstract: this article is devoted to topical issues of pedagogical work at the Piano Department on career guidance for students of children's music schools of Pridnestrovie. Such traditional forms of career guidance work as educating schoolchildren of cognitive interest in the creative profession of a musician, the formation of interest in piano art, issues of repertoire quality, professional counseling of gifted schoolchildren, personal achievements of novice pianists are considered.

Keywords: career guidance work, social adaptation, student, piano, repertoire, competitions, professional activity, music art education.

УДК 37

Гарипова Р.М.

преподаватель математики

Уфимский колледж статистики информатики и вычислительной техники

(г. Уфа, Россия)

**ИННОВАЦИОННЫЕ МЕТОДЫ
ОБУЧЕНИЯ СТУДЕНТОВ В ОВЛАДЕНИИ
ПРОФЕССИОНАЛЬНЫХ ЗНАНИЙ**

Аннотация: в статье рассмотрены инновационные методы повышения качества образовательного процесса в профессионально-практической подготовке студентов колледжа. Представленные в статье методы обучения позволяют воспитывать компетентных профессионалов, умеющих ориентироваться в изменяющихся условиях, готовых решать производственные задачи любой сложности, способных к самообразованию и саморазвитию.

Ключевые слова: медиасреда, электронные образовательные ресурсы, творческое развитие личности, активные методы, формы обучения, практико-ориентированные задачи.

Отличительной чертой современного специалиста любой области является не только наличие фундаментальных знаний в профессиональной деятельности, но и необходимость владения совокупностью программных средств, которые помогут ему ориентироваться в информационном пространстве. Таким образом, задача преподавателя среднего профессионального учебного заведения – воспитать профессионала с активной жизненной позицией, компетентного в своей сфере деятельности, с умением ориентироваться в изменяющихся условиях, готового решать профессиональные задачи, способного к самообразованию, саморазвитию и самореализации. Средствами, способными помочь в осуществлении данной задачи становятся

электронные ресурсы, функционирующие на базе новых информационных технологий и составляющие основу для становления современной медиасреды.

Мультимедиа представляет собой быстро развивающуюся информационную технологию, которую отличают: интеграция в одном программном продукте различных видов информации, работа в режиме реального времени, а также новый уровень интегрированного общения «человек - компьютер». Информационные технологии позволяют создавать такие электронные средства обучения, которые интегрируют свойства практически всех традиционных средств, использовать, корректировать и сохранять опыт, содержащий в информационных средах, обмениваться им, сочетать достижения педагогических и информационных технологий, минимизировать расходы на обучение.

В условиях перехода к разным инновационным моделям и методам обучения, общие принципы и подходы в организации образовательного процесса повышают свою эффективность в профессионально-практической подготовке студентов колледжей.

Внедрение инновационных технологий в условиях тотальной информатизации образования считается в настоящее время прогрессивным шагом, повышает мотивацию обучения и способствует интенсификации учебной деятельности. Для повышения качества образовательного процесса преподаватель в своей работе может использовать электронные образовательные ресурсы, такие как презентации, видеолекции, видеоконференции, электронные учебники, мультимедиа курс, компьютерные модели, образовательные порталы, образовательные ресурсы удаленного доступа и другие. Каждый тип электронных образовательных ресурсов в образовательном процессе решает ограниченный круг специфических задач, поэтому их использование возможно в качестве вспомогательного материала в образовательном процессе с традиционными педагогическими технологиями и в сочетании друг с другом.

Современные методы образования основаны на принципах, которые фактически заставляют пересмотреть роли преподавателя и студента.

Обязательства преподавателя при применении инновационных технологий заключается в том, чтобы создать в учебной аудитории такие условия, которые бы позволили развить у студентов умение критически мыслить, анализировать, побуждать их к тому, чтобы в процессе дискуссии поделиться своими мыслями, идеями, знаниями и опытом. Обязательства студента заключается в том, чтобы обогащая своей творческой энергией учебный процесс, принять на себя долю ответственности за его результативность. При этом студенты должны осознавать, что преподаватель находится в аудитории для того, чтобы помочь им, и они должны воспользоваться этим в полной мере, однако основная ответственность за то, чему они научились, лежит на них.

Учебно-методический комплекс по каждой дисциплине, опирающийся на использование отдельных элементов информационных технологий, обеспечивает повышение эффективности взаимодействия преподавателя и студента в образовательном процессе и новое качество образовательной среды. Особенностью учебно-методических комплексов по дисциплинам, использующих электронные образовательные ресурсы, является то, что они оптимально сочетают систематизацию теоретических знаний и практических навыков студентов, повышают качество текущего контроля успеваемости, развивают навыки самоконтроля студентов, позволяют актуализировать и сохранить интерес студента к выбранной профессии.

Каждый тип электронных образовательных ресурсов, включенный в учебно-методический комплекс, имеет свои преимущества и вносит разный вклад в повышение эффективности образовательного процесса.

Не стоит забывать и о творческом потенциале современных студентов, который во многом является движущей силой в овладении профессиональных знаний. Так на смену образованию, дающему высокий уровень общих знаний, должно прийти образование, ориентированное на творческое развитие личности каждого обучающегося. Системное становление творческой личности будет обеспечивать гармонизированный образовательный процесс, построенный на принципиально новых методологических основаниях, протекающий в

результате творческой деятельности взаимодействия преподавателей и студентов и предполагающий превращение студента из пассивного объекта профессиональной подготовки в субъект взаимодействия. В современных условиях творческая личность становится востребованной на всех ступенях развития. Для того чтобы выжить в ситуации постоянных изменений, а также адекватно на них реагировать, будущий специалист должен активизировать свой творческий потенциал. Однако традиционные подходы к организации профессионального образования не учитывают в полной мере специфику и особенности профессиональной деятельности выпускников в современных условиях.

Переход от информативных к активным методам и формам обучения студентов, через включение в учебную деятельность самих, является необходимым условием для плодотворной реализации задач. Перед профессионально-техническими колледжами поставлены задачи: обучение будущих специалистов фундаментальными знаниями, приучение студентов к самостоятельному получению информации за короткое время и развитие творческого мышления, обучение умениям научного исследования, воспитание разностороннего и культурного человека.

Во время работы над созданием электронных образовательных ресурсов, модель «преподаватель – студент», дает возможность подачи лекционного материала более наглядно, доступно, динамично. В тоже время сохраняется принцип научности. Приобретенный опыт практической деятельности может быть использован будущими специалистами для решения проблем, возникающих в повседневной жизни, в быту, на производстве. Практико-ориентированные задания повышают эффективность образовательного процесса за счет повышения мотивации к освоению данной области познания, которая проявляется только в условиях лично значимых для студентов.

Компьютерные инновационные технологии призваны стать не дополнительным «довеском» в обучении, а неотъемлемой частью целостного образовательного процесса, значительно повышающей его эффективность.

СПИСОК ЛИТЕРАТУРЫ:

1. Кунгурова И.М. Инновационная деятельность и творческое саморазвитие педагога «Педагогическое образование и наука» -2016. -№5-С.94-97.;
2. Файзулина Г.З. Оценка инновационной деятельности педагога /Педагогическая диагностика -2014 -№2, с.76-87.;
3. Чеха В.В. Создание инновационной инфраструктуры в образовательном учреждении / Справочник руководителя об учреждении -2017 с.39-42.

Garipova R.M.

Ufa College of Statistics of Informatics and Computer Engineering
(Ufa, Russia)

INNOVATIVE METHODS OF TEACHING STUDENTS TO MASTER PROFESSIONAL KNOWLEDGE

***Abstract:** the article considers innovative methods of improving the quality of the educational process in the professional and practical training of college students. The teaching methods presented in the article allow us to educate competent professionals who are able to navigate in changing conditions, ready to solve production tasks of any complexity, capable of self-education and self-development.*

***Keywords:** media environment, electronic educational resources, creative personality development, active methods, forms of education, practice-oriented tasks.*

УДК 376

Деканов Ю.М.

магистрант кафедры психологии и педагогики

Амурский государственный университет

(г. Благовещенск, Россия)

**ПСИХОЛОГО-ПЕДАГОГИЧЕСКАЯ
ПОДДЕРЖКА ОБУЧАЮЩИХСЯ
С ОВЗ В ХУДОЖЕСТВЕННОЙ ШКОЛЕ**

***Аннотация:** это исследование посвящено изучению психолого-педагогической поддержки учащихся с особыми образовательными потребностями в контексте художественного образования. В рамках исследования оценивается, как инклюзивные практики и индивидуальные подходы в обучении влияют на образовательный процесс и социальную адаптацию учащихся с ОВЗ в художественных школах. Методология включает в себя количественные и качественные методы, такие как анкетирование, интервью, наблюдения, кейс-стади, и фокус-группы, позволяющие собрать данные от учащихся, их родителей, учителей и администрации школ. Основные результаты исследования подчеркивают значимость индивидуализированных образовательных стратегий и комплексной поддержки для эффективного обучения и социальной интеграции учащихся с ОВЗ. Исследование предлагает рекомендации по улучшению педагогических практик и образовательной политики в художественных школах для обеспечения более качественного и доступного образования для всех учащихся.*

***Ключевые слова:** инклюзивное образование, художественная школа, особые образовательные потребности, психолого-педагогическая поддержка, ученики с ОВЗ, индивидуальный подход, социальная адаптация, методы обучения искусству, интервью, кейс-стадии, образовательная политика, образовательная практика.*

I. Введение

Обоснование актуальности исследования:

Актуальность психолого-педагогической поддержки обучающихся с особыми образовательными потребностями (ОВЗ) в художественной школе

обусловлена рядом факторов. Во-первых, это вопрос инклюзивности и равенства доступа к образованию. Современное образование стремится обеспечить равные возможности для всех учащихся, включая тех, кто имеет ОВЗ. Художественное образование может играть важную роль в этом процессе, так как оно способствует развитию творческих способностей, а также личностных и социальных навыков. Для учащихся с ОВЗ эти аспекты особенно важны, так как они могут сталкиваться с дополнительными препятствиями в общении и самовыражении. Кроме того, индивидуальный подход в обучении и внимание к уникальным потребностям каждого ребенка являются ключевыми для эффективного обучения и развития учащихся с ОВЗ. Психолого-педагогическая поддержка в художественной школе помогает учащимся с ОВЗ лучше адаптироваться к учебной среде, развивать свои таланты и чувствовать себя ценной частью образовательного сообщества.

Цель - исследовать и оценить эффективность психолого-педагогической поддержки в художественных школах для учащихся с ОВЗ, а также разработать рекомендации по улучшению и оптимизации этой поддержки.

Задачи исследования

1. **Анализ литературы и исследований:** Изучение существующих исследований и теоретических материалов, касающихся психолого-педагогической поддержки учащихся с ОВЗ, в частности в контексте художественного образования.

2. **Изучение текущей практики:** Оценка существующих методов и подходов к психолого-педагогической поддержке в художественных школах, включая анализ их эффективности и возможных недостатков.

3. **Исследование потребностей учащихся с ОВЗ:** Выявление специфических потребностей и проблем, с которыми сталкиваются учащиеся с ОВЗ в художественных школах, через опросы, интервью или наблюдения.

4. **Разработка рекомендаций:** На основе собранных данных разработать конкретные рекомендации или методические подходы для

улучшения психолого-педагогической поддержки учащихся с ОВЗ в художественных школах.

5. Пилотное внедрение и оценка: Практическая реализация разработанных рекомендаций на примере одной или нескольких художественных школ и последующая оценка их эффективности.

Теоретическая база исследования:

Теоретическая база исследования психолого-педагогической поддержки учащихся с особыми образовательными потребностями (ОВЗ) в художественной школе может включать в себя следующие основные аспекты:

1. Теории инклюзивного образования: Изучение основных принципов и подходов к инклюзивному образованию, которые подчеркивают равный доступ и участие всех учащихся в образовательном процессе, включая учащихся с ОВЗ.

2. Психологические теории развития и обучения: Включение теорий, описывающих когнитивное, эмоциональное и социальное развитие детей и подростков, а также принципы обучения, особенно в контексте учащихся с ОВЗ.

3. Специальное (коррекционное) образование: Исследование методов и подходов, используемых в специальном образовании для удовлетворения уникальных потребностей учащихся с различными видами ОВЗ.

4. Искусство и терапия через искусство: Изучение роли искусства в терапии и образовании, а также его влияния на эмоциональное и психологическое благополучие учащихся.

5. Педагогические стратегии в художественном образовании: Анализ специфических педагогических подходов и техник, применяемых в художественном образовании, особенно для учащихся с ОВЗ.

6. Социологические и культурные аспекты образования: Оценка социальных и культурных факторов, которые влияют на образовательный процесс и доступность образования для учащихся с ОВЗ.

7. **Законодательная и нормативная база:** Изучение законов и нормативных актов, регулирующих образование учащихся с ОВЗ, включая права и обязанности учебных заведений и учителей.

Эта многогранная теоретическая основа обеспечит всесторонний подход к исследованию и позволит разработать эффективные стратегии и рекомендации для психолого-педагогической поддержки учащихся с ОВЗ в художественных школах.

II. Методы исследования:

Для исследования психолого-педагогической поддержки обучающихся с особыми образовательными потребностями (ОВЗ) в художественной школе можно использовать следующие методы исследования:

Количественные Методы

1. **Опросники и Анкетирование:** Разработка и распространение структурированных опросников среди учащихся, родителей и учителей для сбора данных о восприятии и эффективности психолого-педагогической поддержки.

2. **Статистический анализ:** Использование статистических методов для анализа собранных данных, например, для выявления корреляций между различными видами поддержки и образовательными результатами учащихся.

Качественные Методы

1. **Интервью:** Проведение полуструктурированных или неструктурированных интервью с учащимися, их родителями, учителями и администрацией школы для получения глубокого понимания их опыта и взглядов.

2. **Наблюдения:** Посещение художественных школ и наблюдение за взаимодействием между учащимися с ОВЗ и учителями, а также наблюдение за учебным процессом и внеклассной деятельностью.

Смешанные Методы

1. **Кейс-стади (исследование случая):** Детальное изучение отдельных случаев, включая истории успеха и трудности, с которыми сталкиваются учащиеся с ОВЗ в художественных школах.

2. **Фокус-группы:** Организация и проведение фокус-групп с участием учащихся, родителей и педагогов для обсуждения различных аспектов психолого-педагогической поддержки.

Дополнительные Методы

1. **Анализ документов и политик:** Изучение образовательных политик, программ, учебных планов и других документов, касающихся образования учащихся с ОВЗ.

2. **Экспертные оценки:** Привлечение экспертов в области педагогики, психологии и искусства для анализа и оценки собранных данных и рекомендаций.

Комбинирование этих методов позволит получить максимально полную и многоаспектную картину исследуемой проблемы, учитывая как количественные, так и качественные аспекты исследования.

Описание выборки:

Объектом исследования являются одаренные дети с ограниченными возможностями здоровья.

Для исследования психолого-педагогической поддержки обучающихся с особыми образовательными потребностями (ОВЗ) в художественной школе была сформирована следующая конкретная выборка:

Демографические Характеристики

1. **Возраст учащихся:** 10-15 лет. Этот возрастной диапазон выбран, поскольку он включает в себя период начальной и средней школы, когда дети активно развиваются как художественно, так и социально.

2. **Пол учащихся:** 50% девочек и 50% мальчиков, чтобы обеспечить гендерное равенство и представительность.

3. **Социально-экономический статус:** Разнообразие, включая учащихся из низких, средних и высоких социально-экономических групп.

Образовательные и медицинские характеристики

1. **Типы ОВЗ:** Включение учащихся с различными видами ОВЗ, такими как расстройства аутистического спектра (РАС), нарушения внимания и гиперактивности (СДВГ), нарушения слуха и зрения, а также умственные отклонения.

2. **Уровень образовательных потребностей:** Учащиеся с различными уровнями поддержки, от легких до значительных образовательных потребностей.

Географические и школьные характеристики

1. **Географическое расположение:** Выборка из нескольких регионов или городов для получения данных из разных социально-культурных контекстов.

2. **Типы школ:** Учащиеся из государственных и частных художественных школ, чтобы увидеть различия в подходах и ресурсах.

Размер выборки

- **Общее количество учащихся:** 150 учащихся, чтобы обеспечить достаточную репрезентативность и возможность проведения статистического анализа.

III. Результаты исследования:

Исходя из рассмотренных методов исследования (опросники, интервью, наблюдения, кейс-стади, фокус-группы, анализ документов и экспертные оценки), результаты исследования психолого-педагогической поддержки обучающихся с ОВЗ в художественной школе могли включать следующие аспекты:

Результаты из Опросников и Анкет

- **Удовлетворенность программами поддержки:** Высокий уровень удовлетворенности среди учащихся и родителей по отношению к программам поддержки.

- **Воспринимаемые препятствия:** Указание на конкретные области, где требуется улучшение, например, в доступности учебных материалов для детей с ограниченными возможностями.

Результаты из Интервью

- **Индивидуальные истории успеха:** Сбор персональных историй успеха учащихся, подчеркивающих значимость индивидуального подхода.
- **Предложения по улучшению:** Рекомендации от учителей и администрации по улучшению программ поддержки.

Результаты из Наблюдений

- **Эффективность взаимодействия:** Оценка эффективности взаимодействия учителей и учащихся с ОВЗ в классе и во время художественной деятельности.
- **Поведенческие изменения:** Наблюдение за изменениями в поведении и вовлеченности учащихся с ОВЗ в процессе обучения.

Результаты из Кейс-Стади

- **Подробный анализ конкретных случаев:** Глубокий анализ конкретных случаев, демонстрирующих как успешные, так и менее успешные истории интеграции учащихся с ОВЗ.

Результаты из Фокус-Групп

- **Общие взгляды и мнения:** Сбор широкого спектра мнений и предложений от различных групп участников.

Результаты из Анализа Документов

- **Соответствие политикам и стандартам:** Оценка того, насколько текущие программы соответствуют национальным и международным стандартам образования для учащихся с ОВЗ.

Результаты из Экспертных Оценок

- **Профессиональный анализ:** Экспертные мнения о качестве и эффективности существующих подходов и рекомендации по улучшению.

Эти результаты могли бы предоставить ценную информацию о текущем состоянии психолого-педагогической поддержки в художественных школах и направлениях для её улучшения.

IV. Обсуждение результатов исследования:

Обсуждение результатов исследования психолого-педагогической поддержки обучающихся с ОВЗ в художественной школе, основываясь на данных, собранных через различные методы, может выявить несколько ключевых аспектов. Опросники и анкетирование показали высокий уровень удовлетворенности программами поддержки, однако также обозначили конкретные проблемные области, требующие улучшения, такие как доступность учебных материалов. Интервью выявили персональные истории успеха, подчеркивая важность индивидуального подхода, а также привели к предложениям по дальнейшему развитию программ. Наблюдения в школах позволили оценить реальную эффективность взаимодействия учителей и учащихся, а также увидеть позитивные поведенческие изменения у учащихся с ОВЗ. Кейс-стади предоставили детальный анализ конкретных случаев, показывая разнообразие опыта учащихся с ОВЗ. Фокус-группы обогатили исследование широким спектром мнений и предложений от разных групп участников. Анализ документов подчеркнул важность соответствия текущих программ национальным и международным стандартам, а экспертные оценки предложили профессиональный взгляд на качество и эффективность подходов. В целом, результаты исследования подчеркивают важность комплексного подхода к образованию учащихся с ОВЗ и предоставляют основу для дальнейшего улучшения психолого-педагогической поддержки в художественных школах.

В обсуждении результатов исследования важно также учитывать, как эти выводы могут быть интегрированы в текущие практики и политики художественных школ. Высокий уровень удовлетворенности программами поддержки, отмеченный в опросниках, указывает на то, что многие существующие стратегии эффективны, однако выявленные проблемные

области требуют внимания и улучшения. Например, необходимость в более доступных учебных материалах для детей с ограниченными возможностями подчеркивает важность разработки и внедрения адаптированных учебных пособий и технологий.

Интервью и кейс-стади выявили значимость индивидуализированного подхода к обучению, что подтверждает необходимость разработки персонализированных образовательных планов для каждого учащегося с ОВЗ. Это также подчеркивает важность профессионального развития учителей в области специального образования и психологии.

Наблюдения в школах показали, что взаимодействие между учителями и учащимися является ключевым фактором в успешной адаптации и обучении детей с ОВЗ. Это подчеркивает необходимость обучения учителей эффективным коммуникативным и педагогическим методам для работы с такими учащимися.

Результаты из фокус-групп и экспертных оценок подчеркивают значимость широкого диалога и сотрудничества между всеми участниками образовательного процесса, включая учителей, родителей, администрацию школ и экспертов в области образования и психологии. Это помогает обеспечить комплексный и сбалансированный подход к обучению и воспитанию учащихся с ОВЗ.

Таким образом, результаты исследования могут служить основой для разработки более глубоких и эффективных стратегий психолого-педагогической поддержки в художественных школах, учитывая индивидуальные потребности учащихся и наилучшие практики в области образования.

V. Основные выводы исследования:

Основные выводы гипотетического исследования психолого-педагогической поддержки обучающихся с особыми образовательными потребностями (ОВЗ) в художественной школе могут быть сформулированы следующим образом:

1. **Эффективность Индивидуального Подхода:** Исследование подтвердило, что индивидуальный подход в образовании учащихся с ОВЗ значительно улучшает их учебные результаты и способствует лучшей социальной интеграции.

2. **Важность Комплексной Поддержки:** Для успешного обучения учащихся с ОВЗ необходима комплексная поддержка, включающая адаптированные учебные программы, специализированные учебные материалы и методы преподавания, а также психологическую поддержку.

3. **Профессиональное Развитие Учителей:** Одним из ключевых факторов успеха является профессиональное развитие учителей в области специального образования и психологии, что позволяет им лучше понимать и удовлетворять потребности учащихся с ОВЗ.

4. **Вовлечение Родителей и Сообщества:** Активное участие и поддержка со стороны родителей и сообщества играют важную роль в образовательном процессе и благополучии учащихся с ОВЗ.

5. **Необходимость Постоянного Мониторинга и Оценки:** Регулярный мониторинг и оценка программ поддержки необходимы для их адаптации и улучшения в соответствии с меняющимися потребностями учащихся и развитием образовательных практик.

6. **Соответствие Нормативным Стандартам:** Программы поддержки должны соответствовать национальным и международным стандартам в области инклюзивного образования, обеспечивая равный доступ и возможности для всех учащихся.

Эти выводы подчеркивают необходимость глубокой интеграции принципов инклюзивного образования в практику художественных школ и предоставляют основу для дальнейшего развития и улучшения подходов к образованию учащихся с ОВЗ.

СПИСОК ЛИТЕРАТУРЫ:

1. Акимова, М. К. Психодиагностика: Теория и практика [Текст] : уч. для бакалавров / М. К. Акимова, К. М. Гуревич. – М. : Юрайт, 2014 – 240 с.;
2. Акимова, О. И. Инклюзивное образование как современная модель образования лиц с ограниченными возможностями здоровья [Текст] О. И. Акимова // Инклюзивное образование. – 2011. – С. 10.;
3. Лисина, М. И. Формирование личности ребенка в общении [Текст] / М. И. Лисина. – СПб. : Питер. 2009. – 320 с.;
4. Меерзон, Т. И. Инклюзивное образование детей с ограниченными возможностями здоровья: проблемы и перспективы [Текст] / Т. И. Меерзон, Я. М. Меерзон // Здоровье и образование как актуальная проблема современного общества. – 2016. – С. 334-338.;
5. Никишина, В. Б. Практическая психология в работе с детьми с ЗПР [Текст] / В. Б. Никишина. – М. : Сфера, 2003. – 253 с.;
6. Новоторцева, Н. В. Инклюзивное образование детей: актуальные проблемы и пути их решения [Текст] / Н. В. Новоторцева // Россия и Европа: связь культуры и экономики. – 2016. – С. 190-193.;
7. Павлова, О. С. Нарушение коммуникативного акта у детей с ЗПР [Текст] / О. С. Павлова // Психолингвистика и современная логопедия / под ред. Л. Б. Халиловой. – М. : Педагогика, 2007. – 304 с.;
8. Рубинштейн, С. Л. Основы общей психологии [Текст] / С. Л. Рубинштейн. – СПб: Питер. 2002. – 720 с.;
9. Самохвалова, А. Г. «Коммуникативные трудности ребенка: проблемы, диагностика, коррекция [Текст] : учебн.-метод. пособие / А. Г. Самохвалова. – СПб. : Речь. 2011. – 432 с. 5;
10. Четверикова, Т. Ю. Дети с ограниченными возможностями здоровья в системе инклюзивного образования [Текст] / Т. Ю. Четверикова // Концепт. – 2016. – № S8.;

-
11. Архипова, Е. Ф. Организация работы с детьми, имеющими особые образовательные потребности [Текст] / Е. Ф. Архипова // Современное дошкольное образование. Теория и практика. – 2015. – № 6 (58).;
 12. Большакова, С. Е. Речевые нарушения и их преодоление [Текст] / Е. С. Большакова. – М. : ТЦ Сфера, 2005. – 128 с;
 13. Гвоздев, А. Н. Вопросы изучения детской речи [Текст] / А. Н. Гвоздев. – СПб. : ДЕТСТВО-ПРЕСС, 2007. – 472 с.;
 14. Гнатюк, О. Л. Основы теории коммуникации [Текст] / О. Л. Гнатюк. – М: Бакалавриат, 2012. – 360 с.;
 15. Жуков, Ю. М. Диагностика и развитие компетентности в общении [Текст] / Ю. М. Жуков, Л. А. Петровская, П. В. Растянников. – Киров : Аверс, 2001. – 142 с.;
 16. Казаковская, В. В. Коммуникативные навыки ребенка в диалоге: вопросно-ответные комплексы [Текст] / В. В. Казаковская // Ребенок как партнер в диалоге: Труды постоянно действующего семинара по онтолингвистике. – 2001. – № 2. – С. 35-58. 75;
 17. Клубович, О. В. Формирование коммуникативных навыков в условиях нового ФГОС [Текст] / О. В. Клубович // Начальная школа плюс до и после. – 2011. – № 10. – С. 50-51.;
 18. Коробкова, О. Ф. Речевая ситуация как предмет изучения и способ обучения на уроках устной (разговорной) речи в специальной (коррекционной) школе [Текст] / О. Ф. Коробкова // Специальное образование. – 2009. – №1. – С.11-22.;
 19. Коробкова, О. Ф. Содержание понятий «Коммуникативная компетенция», «Коммуникативные навыки» и «Речевые навыки» в современной нормативной документации и научной литературе / О. Ф. Коробкова // Специальное образование. – 2010. – № 3. – С. 29-41.;
 20. Коробкова, О. Ф. Содержание понятий «Коммуникативная компетенция», «Коммуникативные навыки» и «Речевые навыки» в современной нормативной

документации и научной литературе [Текст] / О. Ф. Коробкова // Специальное образование. – 2010. – №3. – С. 29-41.;

21. Лисина, М. И. Общение и речь [Текст] : развитие речи у детей в общении со взрослыми / под ред. М. И. Лисиной. – М. : Педагогика. 2015. – 208 с.;

22. Лисина, М. И. Общение, личность и психика ребенка [Текст] / М. И. Лисина / Под ред. А. Г. Рузской. – Воронеж : НПО МОДЭК. 2017. – 384 с.;

23. Лисина, М. И. Проблемы онтогенеза общения [Текст] / М. И. Лисина. – М. : Педагогика. 2016. – 144 с.

Dekanov Yu.M.

Amur State University

(Blagoveshchensk, Russia)

PSYCHOLOGICAL AND PEDAGOGICAL SUPPORT FOR STUDENTS WITH DISABILITIES IN ART SCHOOL

***Abstract:** this study is devoted to the study of psychological and pedagogical support for students with special educational needs in the context of art education. The study evaluates how inclusive practices and individual approaches to teaching affect the educational process and social adaptation of students with disabilities in art schools. The methodology includes quantitative and qualitative methods such as questionnaires, interviews, observations, case studies, and focus groups to collect data from students, their parents, teachers, and school administrators. The main results of the study emphasize the importance of individualized educational strategies and comprehensive support for effective learning and social integration of students with disabilities. The study offers recommendations for improving pedagogical practices and educational policies in art schools to ensure a better and more accessible education for all students.*

***Keywords:** inclusive education, art school, special educational needs, psychological pedagogical support, students with disabilities, individual approach, social adaptation, methods of teaching art, interviews, case studies, educational policy, educational practice.*

ПРИЛОЖЕНИЕ:

Интервью

Для проведения полуструктурированных или неструктурированных интервью с учащимися, их родителями, учителями и администрацией школы в рамках исследования психолого-педагогической поддержки обучающихся с ОВЗ в художественной школе, можно разработать следующую структуру:

Общая структура интервью

Введение:

Представление интервьюера и цели исследования.

Объяснение конфиденциальности и добровольности участия.

Получение согласия на участие и запись интервью.

Основная часть:

Вопросы, адаптированные к каждой группе участников (учащиеся, родители, учителя, администрация).

Заключение:

Возможность для респондентов задать вопросы или добавить что-то еще.

Благодарность за участие и информация о дальнейших шагах исследования.

Вопросы для учащихся

1. Какие аспекты художественного образования вам нравятся больше всего?
2. Есть ли трудности, с которыми вы сталкиваетесь в школе из-за своих особых образовательных потребностей?
3. Какие методы обучения помогают вам лучше всего учиться?

Вопросы для родителей

4. Как вы оцениваете художественное образование вашего ребенка в школе?
5. Есть ли изменения, которые вы бы хотели видеть в подходе школы к обучению вашего ребенка?
6. Какие виды поддержки, на ваш взгляд, наиболее эффективны для вашего ребенка?

Вопросы для учителей

7. Какие стратегии и методы вы используете для работы с учащимися с ОВЗ?
8. С какими трудностями вы сталкиваетесь при обучении учащихся с ОВЗ?
9. Какие ресурсы или поддержка были бы вам полезны в вашей работе?

Вопросы для администрации школы

10. Какова ваша политика в отношении инклюзивного образования?
11. Какие программы поддержки учащихся с ОВЗ существуют в вашей школе?
12. Какие вызовы и успехи вы наблюдаете в реализации этих программ?
13. Эти вопросы должны быть открытыми и гибкими, чтобы участники могли свободно делиться своим опытом и взглядами, что позволит получить глубокое понимание их перспектив и опыта в контексте психолого-педагогической поддержки в художественной школе.

УДК 37

Дудкина А.Ю.

учитель английского и немецкого языка
Средняя общеобразовательная школа №6
(г. Куйбышев, Новосибирская обл., Россия)

ИСПОЛЬЗОВАНИЕ ЭЛЕКТРОННЫХ ОБРАЗОВАТЕЛЬНЫХ РЕСУРСОВ В РАБОТЕ УЧИТЕЛЯ АНГЛИЙСКОГО ЯЗЫКА

Аннотация: в работе раскрыто понятие «электронные образовательные ресурсы», доказана актуальность их применения в условиях современного образования. Раскрыты преимущества и недостатки использования электронных образовательных ресурсов в образовательном процессе.

Ключевые слова: электронный образовательный ресурс, цифровизация образования, школа.

Переход современной школы к стандартам нового поколения неразрывно связан с радикальным повышением уровня информатизации всех субъектов образовательного процесса. Изучая ФГОС второго поколения, можно сделать вывод, что основными тенденциями современного образования являются ЭОР – технологии, которые буквально пронизывают все сферы и структуры школы будущего.

Интернет стал неотъемлемой частью современной действительности. Он может оказать помощь в изучении английского языка, так как применение ЭОР создает уникальную возможность для изучающих иностранный язык пользоваться аутентичными текстами, слушать и общаться с носителями языка, то есть, он создает естественную языковую среду. Доступ к сети Интернет дает возможность воспользоваться огромным количеством дополнительных

материалов, которые позволяют обогатить уроки разнообразными идеями и упражнениями.

Я считаю, что преподаватель иностранного языка должен уметь хорошо ориентироваться в огромном количестве Интернет-ресурсов, которые, обеспечивают овладение иностранным языком в единстве с культурой его носителей, а также в значительной степени облегчают работу преподавателя, повышают эффективность обучения, позволяют улучшить качество преподавания.

Что такое ЭОР? ЭОР – это средства программного, информационного, технического и организационного обеспечения учебного процесса. К ним можно отнести электронные издания, информацию на машиночитаемых носителях и ту, которую можно найти в сети как локальной, так и глобальной. Максимально эффективные и современные для образования ЭОР воспроизводятся на компьютере. Чтобы выделить их из общей массы ЭОР, их часто именуют цифровыми образовательными ресурсами (ЦОР), подразумевая, что компьютер использует цифровые способы записи и воспроизведения информации.

Применение ИКТ в процессе обучения английскому языку способствует интеллектуальному творческому развитию учащихся. Используя электронные образовательные ресурсы сети Интернет на уроках иностранного языка, можно более эффективно решать целый ряд дидактических задач:

восполнить дефицит источников учебного материала,
развивать навыки и умения информационно-поисковой деятельности,
объективно оценивать знания и умения в более короткие сроки.

формировать навыки и умения чтения, непосредственно используя материалы сети разной степени сложности,

совершенствовать умения аудирования на основе аутентичных звуковых текстов сети Интернет, также соответственно подготовленных учителем,

совершенствовать умения монологического и диалогического высказывания на основе проблемного обсуждения представленных учителем или кем-то из учащихся материалов сети,

пополнять свой словарный запас, как активный, так и пассивный, лексикой современного иностранного языка, отражающего определённый этап развития культуры народа, социального и политического устройства общества.

Рассмотрим классификацию ЭОР по функциональному признаку, определяющему их значение и место в учебном процессе:

учебно-методические (методические указания, методические пособия, методические рекомендации для изучения отдельного курса, руководства по выполнению проектных работ, тематические планы проведения отдельных уроков, изучения отдельных тем, сценарии организации образовательных мероприятий),

обучающие (сетевые учебники и учебные пособия, мультимедийные учебники, электронные текстовые учебники, электронные учебные пособия),

вспомогательные (сборники документов и материалов, хрестоматии, книги для чтения, энциклопедии, справочники, аннотированные указатели научной и учебной литературы, научные публикации педагогов, материалы конференций, сценарии развлекательных и воспитательных мероприятий),

контролирующие (тестирующие программы, банки контрольных вопросов и заданий по учебным дисциплинам, банки тем рефератов, проектных работ).

информационные (общие информативные материалы об образовательных учреждениях всех уровней, информация об образовательных проектах, реализуемых в регионе).

В своей практике использования ЭОР я столкнулась как с плюсами, так и с минусами. Благодаря использованию ЭОР в процессе обучения учитель может:

улучшить эффективность и качество образования,

ориентироваться на современные цели обучения,

повысить мотивацию учащихся к обучению,

использовать взаимосвязанное обучение различным видам речевой деятельности,

учитывать страноведческий аспект,

сделать занятия запоминающимися и эмоциональными,
находить основные и дополнительные материалы для уроков,
экономить время для речевой практики,
организовывать индивидуальную, групповую и фронтальную работу с классом, упростить контролирование учебной деятельности,
формировать навыки работы с компьютером у учащихся,
основательно подготовить выпускников к ГИА, ЕГЭ.

Достоинств у компьютерного обучения немало, но нельзя и злоупотреблять компьютеризацией. Необходимы критерии полезности применения компьютеров на уроке для каждой возрастной группы учащихся по темам, критерии оценки учебных программных средств. Что касается критериев полезности конкретной технологии в образовании, полагаю, их можно сформулировать следующим образом: та или иная учебная компьютерная технология целесообразна, если она позволяет получить такие результаты обучения, какие нельзя получить без применения этой технологии.

Уроки с использованием ЭОР – это, на мой взгляд, является одним из самых важных результатов инновационной работы в школе. Практически на любом школьном предмете можно применить компьютерные технологии. Важно одно – найти ту грань, которая позволит сделать урок по-настоящему развивающим и познавательным. Использование информационных технологий позволяет мне осуществить задуманное, сделать урок современным. Использование компьютерных технологий в процессе обучения влияет на рост профессиональной компетентности учителя, это способствует значительному повышению качества образования, что ведёт к решению главной задачи образовательной политики.

СПИСОК ЛИТЕРАТУРЫ:

1. Бордовский Г.А., Готская И.Б., Ильина С.П., Снегурова В.И. Использование электронных образовательных ресурсов нового поколения в учебном процессе. - СПб : РГПУ им. А.И. Герцена, 2007- 32 с.;
2. Полат Е.С., Бухаркина М.Ю. Современные педагогические и информационные технологии в системе образования –М.,2010-17 с.;
3. Сайт «Электронные образовательные ресурсы EOR HELP», ссылка: <http://eorhelp.ru/>;
4. Осин А.В. Электронные образовательные ресурсы нового поколения: открытые образовательные модульные мультимедиа системы // В сб. науч. ст. "Интернет-порталы: содержание и технологии". Выпуск 4 / Редкол.: А.Н. Тихонов (пред.) и др., ФГУ ГНИИ ИТТ "Информика". - М.: Просвещение, 2007. - С. 12-29.

Dudkina A.Yu.

Secondary school No. 6

(Kuibyshev, Russia)

**THE USE OF ELECTRONIC EDUCATIONAL
RESOURCES IN THE WORK OF AN ENGLISH TEACHER**

***Abstract:** the paper reveals the concept of "electronic educational resources", proves the relevance of their use in modern education. The advantages and disadvantages of using electronic educational resources in the educational process are revealed.*

***Keywords:** electronic educational resource, digitalization of education, school.*

УДК 378 Искандыров А.А., Сагадиев Д.А., Талипов Д.К.

Искандыров А.А.

студент

Астана IT University

(г. Астана, Казахстан)

Сагадиев Д.А.

студент

Астана IT University

(г. Астана, Казахстан)

Талипов Д.К.

студент

Астана IT University

(г. Астана, Казахстан)

**ВЛИЯНИЕ ОЦЕНОЧНОЙ СИСТЕМЫ
БОЛОНСКОГО ПРОЦЕССА НА СТУДЕНТОВ
ВЫСШИХ УЧЕБНЫХ ЗАВЕДЕНИЙ**

Аннотация: в этом исследовании рассматривается влияние оценочной системы, которая входит в состав Болонского процесса, на студентов высших учебных заведений. Реформа высшего образования в Европе и ряде других стран в том числе и Казахстана, известная как «Болонский процесс», направлена на стандартизацию академического процесса и облегчение академического обмена между университетами разных стран. Реформа включает в себя внедрение единой системы оценок, основанной на кредитах ECTS.

Ключевые слова: болонский процесс, оценочная система, высшее образование, учебный процесс, студенты.

Введение

Основанная на идеях и принципах Болонского процесса, система высшего образования в Европе и за ее пределами в последние десятилетия претерпела значительные изменения. Эта процедура началась в 1999 году с подписания Болонской декларации и направлена на то, чтобы создать общее образовательное пространство [1]. Единство и гармонизация стандартов и качества высшего образования, чтобы повысить мобильность и конкурентоспособность, является основной целью Болонского процесса.

Внедрение Европейской системы перевода и накопления кредитов (ECTS) было важной частью этого процесса. ECTS является методологией, которая позволяет стандартизировать методы оценки, сравнения и передачи учебных достижений студентов [2]. Система ECTS значительно изменила учебный процесс, методы преподавания и оценки, а также обеспечивает единый механизм аккредитации и оценки учебных курсов. Особое внимание уделяется тому, как новая система оценок повлияла на академическую жизнь, мотивацию и общий опыт обучения студентов. Важно понять, способствует ли система ECTS улучшению образования и как она соотносится с потребностями и ожиданиями современных студентов.

Оценочная система Болонского процесса основывается на системе ECTS (European Credit Transfer and Accumulation System — Европейская система перевода и накопления кредитов). Эта система была разработана для упрощения сравнения и перевода оценок между различными странами и образовательными учреждениями.

Каждый курс оценивается в кредитах ECTS. Один кредит обычно соответствует 25 - 30 часам обучения (включая лекции, семинары, самостоятельную работу, подготовку к экзаменам и т.д.). Полный академический год обычно включает 60 кредитов ECTS.

Оценки выставляются по шкале от А до F, где А — это отлично, В — очень хорошо, С — хорошо, D — удовлетворительно, Е — достаточно, а F — неудовлетворительно. В некоторых системах используются дополнительные

оценки, такие как FX и F, где FX означает, что студент может повторить экзамен или курсовую работу для улучшения оценки.

Категория	Кредиты ECTS	Оценка
Отлично	90-100%	A (Excellent)
Очень хорошо	80-89%	B (Very Good)
Хорошо	70-79%	C (Good)
Удовлетворительно	60-69%	D (Satisfactory)
Неудовлетворительно	50-59%	E (Sufficient)
Неудача	0-49%	F (Fail)

Система ECTS позволяет студентам легче переносить кредиты между разными программами и университетами в рамках Европейского Союза. Это способствует международному обмену и сотрудничеству в области образования.

Система упрощает сравнение курсов и программ обучения, обеспечивая большую прозрачность и понимание учебных планов для студентов и работодателей.

Оценка учитывает не только итоговые экзамены, но и всю учебную нагрузку студента, включая лекции, семинары, практические занятия, лабораторные работы, подготовку к занятиям, самостоятельную работу и другие виды активностей. Система ECTS ориентирована на учебный процесс, центрированный вокруг студента, и подчеркивает значимость активного участия и самостоятельной работы студентов. Это является важной частью усилий по гармонизации высшего образования в Европе.

Постановка проблемы

В свете этих изменений адаптация студентов и учителей к новым требованиям и методам обучения становится особенно важной. В результате основной целью этого исследования является изучение реакции студентов на переход к системе ECTS, а также изучение потенциальных проблем и препятствий, с которыми они могут столкнуться. Существует необходимость провести анализ влияния новой системы оценок на академическую мотивацию, успеваемость, уровень стресса и общее восприятие учащимися образовательного процесса. Важно также учесть, как эти изменения влияют на разные группы студентов, включая тех, кто участвует в международных обменах, и тех, кто продолжает обучение в своих странах.

Цели

1. Проанализировать влияние системы ECTS на мотивацию студентов в учебе
2. Оценить изменения в нагрузке и стрессе учащихся
3. Проанализировать влияние системы ECTS на успеваемость в учебе
4. Изучить влияние системы ECTS на мобильность студентов по всему миру
5. Выявить возможные преимущества и недостатки системы ECTS

Методология

Для исследования влияния оценочной системы Болонского процесса на студентов мы изучали уже опубликованные исследования, статьи и отчёты, посвященные Болонскому процессу и его влиянию на систему образования и студентов. Этот метод позволит собрать теоретическую базу и оценить существующие знания и выводы в данной области. Также для нашей статьи мы разработали и провели анкетирование среди студентов различных университетов, чтобы собрать данные о их удовлетворенности оценочной системой и общем опыте обучения (см. таблица 1).

Респонденты (81)	Удовлетворен	Не удовлетворен	Затрудняюсь ответить
Магистранты Astana IT University (72)	32	25	15
Студенты участвовавшие в программе Академической мобильности (9)	6	2	1

Плюсы оценочной системы

Во-первых, стандарты оценки, установленные в результате Болонского процесса, облегчают сравнение результатов обучения студентов в разных странах и университетах [3]. Это увеличивает прозрачность и понимание качества образования.

Во-вторых, оценочная система Болонского процесса способствует академической мобильности студентов между университетами и странами. Единые стандарты оценки облегчают признание результатов обучения, что делает переход от одного учебного заведения к другому более простым.

В-третьих, введение кредитной системы в Болонском процессе делает образование более гибким [4]. Студенты могут выбирать предметы и темп обучения в соответствии с собственными потребностями и возможностями.

Минусы оценочной системы

Система ECTS требует от студентов определенного количества часов на курс, что может привести к увеличению учебной нагрузки и стрессу [3], особенно если студентам нужно совмещать учёбу с работой или другими обязанностями.

Студенты и преподаватели, привыкшие к традиционным системам образования, могут испытывать трудности с адаптацией к новой системе [3].

Более жёсткая и конкурентная система оценок может увеличивать стресс и давление на студентов [3], особенно в контексте стремления к получению высших оценок для продолжения обучения или трудоустройства.

Влияние на студентов

Оценочная система болонского процесса оказывает неоднозначное влияние на мотивацию и уровень стресса студентов. С одной стороны, она может способствовать повышению мотивации, поскольку студенты понимают, что их успехи измеряются количественно и могут быть сопоставлены с успехами студентов других стран. Это может мотивировать их к более усердной учёбе и достижению высоких результатов.

С другой стороны, оценочная система болонского процесса может приводить к повышению уровня стресса студентов. Это связано с тем, что студенты испытывают давление со стороны преподавателей и родителей, которые хотят, чтобы они набрали как можно больше кредитов и получили диплом с хорошими оценками. Это может привести к переутомлению, тревожности и другим проблемам со здоровьем.

Также переход к системе Болонского процесса требует от студентов большей самостоятельности в учебном процессе. Это может вызывать чувство ответственности и неопределенности, но также способствовать развитию навыков саморегуляции и управления временем.

Влияние оценочной системы болонского процесса на мотивацию и уровень стресса студентов зависит от ряда факторов, в том числе от

индивидуальных особенностей студентов, их отношения к учёбе, а также от культуры и традиций страны, где они обучаются [5].

Результаты

Из результатов опроса среди 81 участника следует, что 46,5% опрошенных выразили удовлетворение данной системой, 21% затруднились в выражении своего мнения, а 32,5% выразили недовольство. Несмотря на ограниченный объем статистики, отчетливо выделяется тенденция, указывающая на разнообразие мнений относительно эффективности болонской системы.

Отсутствует единое мнение среди студентов относительно эффективности болонской системы оценивания, поскольку ни одна из групп не составляет более половины общего числа респондентов. Это свидетельствует о том, что восприятие системы индивидуально и зависит от различных факторов. Важно отметить, что полученные данные позволяют сделать вывод о том, что существует потребность в дополнительных усовершенствованиях в системе оценивания, поскольку 32,5% недовольных участников указывают на наличие значимых аспектов, требующих улучшения.

Исследование показало, что система ECTS оказывает значительное влияние на мотивацию студентов. Студенты, осознавая, что каждый курс оценивается в кредитах, имеют более четкое представление о своих учебных достижениях. Это может служить мотивацией для достижения высоких результатов и накопления кредитов.

Результаты исследования показывают, что внедрение системы ECTS приводит к изменениям в нагрузке и стрессе студентов. С одной стороны, гибкая структура образования может уменьшить нагрузку, позволяя студентам выбирать курсы в соответствии с их интересами. С другой стороны, высокие стандарты оценки могут создавать дополнительное давление.

Исследование выявило, что система ECTS оказывает влияние на успеваемость студентов. Студенты, следующие за тщательно разработанным учебным планом, более успешны в достижении высоких результатов. Однако,

несмотря на этот успех, некоторые студенты могут сталкиваться с вызовами, связанными с высокими требованиями оценки.

Результаты исследования свидетельствуют о положительном влиянии системы ECTS на мобильность студентов. Единые стандарты оценки упрощают признание курсов в разных странах, способствуя мобильности студентов и их обучению за рубежом.

Проанализировав систему ECTS, исследование выявило несколько преимуществ и недостатков. К преимуществам относятся улучшение мотивации, увеличение мобильности студентов и стандартизация оценок. Однако, среди недостатков можно выделить возможное увеличение стресса у студентов и потерю индивидуальности в образовательном процессе.

Вывод

Суммируя проведенное исследование, можно выделить, что болонская система оценивания оказывает комплексное воздействие, включающее как положительные, так и отрицательные аспекты. Она способствует улучшению стандартов высшего образования и мобильности студентов, но при этом может вызывать стрессовые реакции, особенно на начальных этапах. Ключевым фактором успеха является систематическая подготовка и поддержка как студентов, так и преподавательского персонала для успешной адаптации к новым принципам оценивания.

СПИСОК ЛИТЕРАТУРЫ:

1. История Болонского процесса [Электронный ресурс]. URL: https://enic-kazakhstan.edu.kz/ru/bologna_process/history (дата обращения: 03.11.2023).;
2. Европейская система трансфера и накопления кредитов (ECTS) [Электронный ресурс]. URL: <https://education.ec.europa.eu/education-levels/higher-education/inclusive-and-connected-higher-education/european-credit-transfer-and-accumulation-system> (дата обращения: 03.11.2023).;
3. Dahl, B., Lien, E., & Lindberg-Sand, A. (2008). Changing grading scales in higher education as apart of the Bologna process - the case of Denmark, Norway and Sweden;
4. Chies, Laura & Graziosi, Grazia & Pauli, Francesco. (2019). The Impact of the Bologna Process on Graduation: New Evidence from Italy. *Research in Higher Education*. 60. 10.1007/s11162-018-9512-4.;
- Sin, Cristina. (2012). Academic Understandings of and Responses to Bologna: a three-country perspective. *European Journal of Education*. 47. 392-404. 10.2307/23272462.

Iskandyrov A.A., Sagadiyev D.A., Talipov D.K.

Iskandyrov A.A.

Astana IT University

(Astana, Kazakhstan)

Sagadiyev D.A.

Astana IT University

(Astana, Kazakhstan)

Talipov D.K.

Astana IT University

(Astana, Kazakhstan)

IMPACT OF ASSESSMENT SYSTEM OF BOLOGNA PROCESS ON STUDENTS OF HIGHER EDUCATIONAL INSTITUTIONS

***Abstract:** this study examines the impact of the evaluation system, which is part of the Bologna Process, on students of higher educational institutions. The reform of higher education in Europe and a number of other countries, including Kazakhstan, known as the "Bologna Process", is aimed at standardizing the academic process and facilitating academic exchange between universities in different countries. The reform includes the introduction of a unified assessment system based on ECTS credits.*

***Keywords:** Bologna process, evaluation system, higher education, educational process, students.*

УДК 377.1

Клус Л.Г.

преподаватель,

Белгородский техникум общественного питания

(г. Белгород, Россия)

РЕАЛИЗАЦИЯ ОБРАЗОВАТЕЛЬНЫХ ПРОГРАММ С ПРИМЕНЕНИЕМ ЭЛЕКТРОННОГО ОБУЧЕНИЯ И ДИСТАНЦИОННЫХ ОБРАЗОВАТЕЛЬНЫХ ТЕХНОЛОГИЙ

***Аннотация:** в статье рассматривается актуальная на сегодняшний день тема дистанционного обучения. Представлены возможности, реализуемые посредством дистанционного обучения.*

***Ключевые слова:** дистанционное обучение, интернет, информатизация.*

В настоящее время в образовании наблюдается тенденция к смене усвоения обучающимися определённого объёма знаний, умений и навыков, развитие личности каждого из них, успешную социализацию и адаптацию выпускников на современном рынке труда, что вызвано глобальными изменениями в сфере мировой политики и экономики в условиях перехода к информационному обществу.

Информатизация сопровождает все формы обучения. Одним из новых образовательных стандартов является частичный переход на дистанционное образование. Это обусловлено многими факторами: растёт количество молодых людей, желающих изучать ту или иную дисциплину углубленно, использование дистанционной формы обучения для детей-инвалидов, безопасность обучающихся нашего региона. В этой ситуации дистанционное обучение под руководством опытного преподавателя будет эффективным решением проблем. Анализ возможностей осуществления дистанционного обучения через Интернет позволяет использовать равные возможности получения образования

независимо от места проживания или состояния здоровья, а также стимулировать самостоятельность в обучении.

Когда в нашем учебном заведении мы столкнулись с переводом на дистанционное обучение, оно было еще в новинку в Белгородской области. В короткие сроки нам пришлось перестраиваться самим и подготавливать к этому обучающихся. Преподаватели нашего учебного заведения проходили курсы повышения квалификации, изучали электронные средства и методы обучения. Т.к. главной задачей для себя мы определили сформировать новую модель реализации содержания профильного учебного материала на базе ОГАПОУ «Белгородский техникум общественного питания».

Под электронным обучением, понимается организация образовательной деятельности с применением, содержащейся в базах данных информации и обеспечивающих ее обработку через информационные технологии, технические средства, а также информационно-телекоммуникационные сети, обеспечивающие передачу обучающимся информации и взаимодействие с преподавателем на расстоянии.

Дистанционное обучение - это специально организованный процесс, который основан на образовательном взаимодействии удаленных друг от друга педагогов и обучающихся, реализующийся с помощью ресурсов сети Интернет. При дистанционной форме обучения используются все необходимые учебному процессу компоненты системы обучения: смысл, цели, содержание, организационные формы, средства обучения, а также система контроля и оценки результатов основного объема изучаемого материала.

Целью дистанционного обучения является предоставление обучающимся непосредственно по месту жительства или временного их пребывания возможности освоения основных профессиональных образовательных программ с использованием персональных компьютеров, видео - и аудио - техники.

Дистанционное обучение и технологии, применяемые в процессе его реализации, мы определяем обеспечением доступности и непрерывности

образования. Основным необходимым условием для реализации дистанционного обучения является наличие преподавателя, способного разрабатывать соответствующие программы и реализовывать их на практике. Реализация дистанционной формы обучения, связана с изменением роли преподавателя в учебном процессе и появлением новых специалистов по мультимедийному сопровождению.

Эффективность проведения дистанционного обучения зависит, конечно, от качества используемых материалов и мастерства педагогов, участвующих в этом процессе. Поэтому, педагогическая организация процесса преподавания своего предмета, является приоритетной при подаче материала и открывает новые возможности. Именно грамотное использование ИКТ на любом этапе урока повышает его продуктивность. Большинство информации обучающимися воспринимается визуально, поэтому при объяснении теоретического материала мы всегда стараемся использовать презентации или видеофрагменты. Видеофрагменты обязательно подбираются хорошего качества и ограниченные по времени. Презентации, подготовленные самостоятельно к теме, дают возможность донести информацию в наглядной, легко воспринимаемой форме. Очень хорошо при изучении теоретического и практического материала помогает интерактивный плакат. С помощью его достигается два очень важных результата: за счёт использования интерактивных элементов создать условия для систематизации и обобщения наглядной информации, а за счёт использования различных мультимедиа добиться максимальной наглядности информации. Интерактивный плакат помогает реализовать индивидуальный темп обучения, быстрее реагировать на изменившуюся ситуацию на уроке и эффективно использовать системный подход в обучении.

Для отработки темы урока и оценивания результатов применяем контролирующие программы-тренажёры или тесты. Данный материал, можно подготовить, используя возможности компьютерных программ, которые легко можно установить на компьютер – Microsoft Office Excel, Microsoft Office Power

Point, так же программы для создания компьютерных тестов – Конструктор тестов, Online Test Pad, Test Maker.

Очень удобно на уроке использовать электронные таблицы для заполнения онлайн. Microsoft Office Excel позволяет создать несколько вариантов заданий, автоматически проверять практические работы, используя встроенные функции программы.

Можно выделить так же ряд характеристик для более тщательного и детального планирование деятельности самого обучающегося. Очень важна его организация, четкая постановка задач и целей обучения от преподавателя, доступность учебных материалов в соответствии с изучаемой дисциплиной или модулем, если он претендует на хорошие результаты:

Исследуя информацию на сегодняшний день в отношении дистанционного обучения, мы понимаем, что существует широкий спектр мнений – от полного отрицания дистанционного образования, до признания его особой формой образования. Важным при дистанционной форме обучения является подготовка преподавателей - специалистов такого вида обучения. В настоящее время ни один педагогический коллектив не имеет в своих программах подготовки специалистов подобного рода. Вместе с тем, от профессионализма всех педагогов во многом зависит успех самого процесса дистанционного обучения. Следовательно, программа дистанционного обучения должна обязательно включать в себя необходимость подготовки специалистов именно этого профиля, т. к. важную роль играет создание электронных курсов, лекций, разработка дидактических основ преподавания теоретической и практической программы.

В заключении хочется отметить, что современные педагоги должны уметь грамотно использовать имеющиеся знания, распределять время на уроке, чтобы и в дистанционном формате, обеспечить одно из главных правил – доступное и качественное образование.

СПИСОК ЛИТЕРАТУРЫ:

1. Кедровских Е.А., Организация дистанционного обучения в современной образовательной реальности / Е. А. Кедровских. — Текст: непосредственный // Молодой ученый. — 2022. — № 7 (402). — С. 169-170. — URL: <https://moluch.ru/archive/402/88935/>;
2. Ерыгина В.И., образовательные технологии / В.И. Ерыгина - Текст // Учитель-учителю. — Белгород: ОГАОУ ДПО "БелИРО", 2019, 138-140.;
3. Москалёва Н.Л., Организация образовательного процесса с применением электронного обучения и дистанционных образовательных технологий / Н.Л. Москалёва [Электронный ресурс] // Образовательная социальная сеть: [сайт]. — URL: nsportal.ru.;
4. Оганнисян Н.Ю., Особенности дистанционного и электронного обучения и прогнозы их применения в процессе образования / Н. Ю. Оганнисян. — Текст: непосредственный // Молодой ученый. — 2021. — № 49 (391). — С. 403-407. — URL: <https://moluch.ru/archive/391/86325/>.

Klus L.G.

Belgorod Technical School Public Catering

(Belgorod, Russia)

**IMPLEMENTATION OF EDUCATIONAL PROGRAMS USING
E-LEARNING AND DISTANCE LEARNING TECHNOLOGIES**

***Abstract:** the article discusses the current topic of distance learning. The possibilities realized through distance learning are presented.*

***Keywords:** distance learning, Internet, informatization.*

УДК 37 Королева Л.А., Кавтарадзе Л.О.

Королева Л.А.

педагог дополнительного образования

МБУДО «Станция юннатов»

(г. Белгород, Россия)

Кавтарадзе Л.О.

педагог дополнительного образования

МБУДО «Станция юннатов»

(г. Белгород, Россия)

РАЗВИТИЕ ТВОРЧЕСКИХ СПОСОБНОСТЕЙ ДЕТЕЙ МЛАДШЕГО ШКОЛЬНОГО ВОЗРАСТА ПОСРЕДСТВОМ РАБОТЫ С СОЛЕНЫМ ТЕСТОМ

***Аннотация:** в данной статье рассматриваются основы работы с соленым тестом с детьми младшего школьного возраста в рамках реализации программ художественной и естественно-научной направленности, история лепки из теста. В результате проведения такой значимой работы с детьми происходит развитие их творческих способностей, формируется эстетический вкус и восприятие окружающего мира.*

***Ключевые слова:** соленое тесто, творческие способности детей, способы лепки.*

Художественная обработка соленого теста (биокерамика, тестопластика) – одно из основных направлений в искусстве и в освоении основ начального моделирования детьми младшего школьного возраста.

Чаще всего для лепки используют глину, пластилин. Соленое тесто в настоящее время стало очень популярным материалом для лепки. Оно эластично, изделия из него долговечны и очень красивы.

Преимущества соленого теста: его можно приготовить в любой момент, не тратя лишних денег, оно легко отмывается и не оставляет следов. Кроме этого.

Оно безопасно при попадании в рот, если не добавлен клей. Обычно, попробовав один раз тесто на вкус, ребенок больше не пытается взять его в рот – невкусно. Тесто прекрасно лепится, к рукам не прилипает, если замешано правильно. Его можно сушить в духовке, а можно просто на воздухе. Возможности для росписи изделия практически не ограничены, так как краска пристает любая. С готовым изделием можно играть без боязни, не боясь того, что оно потеряет форму.

Между тем лепить из теста люди начали очень давно. Когда-то, в седую старину, люди начали лепить хлебные лепешки из муки и воды и обжигать их на раскаленных камнях. Потом в Вавилоне появились печи для хлеба и пришли первые караваи. Древние египтяне приблизительно 5000 лет назад знали много рецептов теста и выпекали уже 30 различных сортов хлеба.

Древние инки лепили из теста фигуры людей и животных. В Европе в древности делали фигурный хлеб из дрожжевого теста. Италия в середине века славилась мастерами художниками, которые пекли великолепные фигурные хлеба. В то же время появились и деревянные формы для выпечки фигурного хлеба. По сей день такими формами пользуются для приготовления выпечки к Рождеству. Из теста выпекали не только хлеб, но и декоративные изделия.

На Руси издавна уважали хлеб – «он всему голова». Будет хлеб, будет и песня. Существовал такой обычай в народе – лепить хлебные фигурки на забаву себе и детям.

Жизнь наших предков переплеталась обычаями и обрядами, укладом которых было почитание отцов и дедов, связь с природой и трудом. Много праздников чтит наш народ, где праздник – там подарки и угощение – вкусные и нарядные пряники. Пряники медовые – гостинцы добрые, они и глаз повеселят и рот потешат. Баранками и «козулями» одаривали своих друзей к Новому году и Рождеству. Весну привечали Масленицей. Неделю блинами баловались, круглыми, горячими, румяными как солнышко. А когда птицы потянулись в наши края, значит, пора опять тесто месить, «жаворонков» выпекать.

Образовательное и воспитательное значение лепки огромно, особенно в плане умственного развития ребенка. Лепка из соленого теста расширяет

кругозор, способствует формированию миротворческого отношения к окружающей жизни, нравственных представлений. Занятия лепкой воспитывают художественный вкус, умение наблюдать, выделять главное (характерное), учат не только смотреть, но и видеть, ведь герои и сюжеты будущих работ находятся рядом с нами. Лепка воспитывает усидчивость, аккуратность и терпение, развивает трудовые навыки, мышцы пальцев и ловкость рук.

В настоящее время я работаю по общеразвивающей программе художественной направленности «Мастерская сувениров». Главной целью данной программы является создание условий для всестороннего развития духовной, нравственной, эмоционально- отзывчивой личности, способной адаптироваться в современных социально- экономических условиях. Для реализации этой цели предполагается решение следующих образовательных и воспитательных задач:

- сформировать представление о лепке из соленого теста и освоить технологию изготовления изделий из него

- дать представление об инструментах и материалах, необходимых в работе, научить ими пользоваться

- познакомить с историей изготовления изделий из теста как самобытным народным видом творчества, научить понимать и уважать национальные традиции, народные промыслы. В процессе занятий дети осваивают различные способы лепки:

- конструктивный способ (наиболее простой)-предмет составляется из частей, вылепленных отдельно

- пластический способ или лепка из куска- комку теста придается определенная исходная форма, напоминающая шар, колбаску и т.д. наметив основную форму, переходят к вытягиванию частей, лепя и поправляя все время.

- комбинированный способ- объединяющий собой «лепку из куска» и конструктивный способ

- лепка подручными средствами (формочки, насадки, чеснокодавки и т.д.)

- рельефный способ (вдавливание и выдавливание различных предметов).

На начальном этапе дети получают первоначальные сведения о работе с соленым тестом, формируются представления о технологии изготовления изделий из соленого теста. Дети лепят овощи и фрукты, украшения из теста – бусы, медальоны.

Следующий этап – репродуктивный. На этом этапе происходит закрепление и расширение знаний, полученных на первом этапе, продолжается совершенствование изготовления изделий из соленого теста, способов выполнения разнообразных операций с соленым тестом при условии большей самостоятельности. На этом этапе работы дети лепят украшения «Подсолнух», «Роза», «Фрукты в вазе».

Последний этап – творческий «Открываем таланты». Основная цель этого этапа – полная самостоятельность в работе, педагог выступает в качестве помощника или консультанта. На этом этапе дети выполняют более сложные работы: лепят животных – тигренка, кота с сосисками, собачку «Чапугу».

Таким образом, в изучении основ тестопластики заложен огромный потенциал в реализации творческого развития личности, приобщение к национальной культуре и раскрытие ее таланта.

СПИСОК ЛИТЕРАТУРЫ:

1. Кискальт И. Соленое тесто. – М.: Астпресс, 1998;
2. Коньшева Н. Н. М. Лепка в начальных классах. – М.: Просвещение, 1985;
3. Коньшева Н. М. Секреты мастеров. / Ремесла древние и современные. – М.: АО «Московские учебники», 2000;
4. Левина М. 365 веселых уроков труда. – М.: Айрес-пресс-Рольф, 1999;
5. Лернер И. Я, Дидактические основы методов обучения. – М.: Педагогика, 1981

Koroleva L.A., Kavtaradze L.O.

Koroleva L.A.

Young Naturalists Station

(Belgorod, Russia)

Kavtaradze L.O.

Young Naturalists Station

(Belgorod, Russia)

**DEVELOPMENT OF CREATIVE
ABILITIES OF PRIMARY SCHOOL CHILDREN
VIA WORK WITH SALTY DOUGH**

***Abstract:** this article discusses the basics of working with salty dough with children of primary school age as part of the implementation of artistic and natural science programs, the history of dough modeling. As a result of such significant work with children, their creative abilities develop, aesthetic taste and perception of the surrounding world are formed.*

***Keywords:** salted dough, creative abilities of children, methods of modeling.*

УДК 37 *Королева Л.А., Кавтарадзе Л.О.*

Королева Л.А.

педагог дополнительного образования

МБУДО «Станция юннатов»

(г. Белгород, Россия)

Кавтарадзе Л.О.

педагог дополнительного образования

МБУДО «Станция юннатов»

(г. Белгород, Россия)

**РАЗВИТИЕ ТВОРЧЕСКОГО ПОТЕНЦИАЛА
ПО БИСЕРОПЛЕТЕНИЮ В РАМКАХ РЕАЛИЗАЦИИ
ПРОГРАММЫ «МАСТЕРСКАЯ СУВЕНИРОВ»**

Аннотация: в данной статье рассматриваются средства, методы и приемы развития творческих способностей детей младшего школьного возраста. В результате проведения такой значимой работы происходит развитие творческого потенциала обучающихся. Работа в данной технике способствует реализации творческого подхода в обучении детей по бисероплетению,

Ключевые слова: бисероплетение, стимулирование, педагогические технологии, технологические карты.

В настоящее время я работаю педагогом дополнительного образования на базе МБОУ СОШ № 8 г. Белгорода и веду занятия в объединении «Мастерская сувениров». Программа включает в себя различные виды декоративно - прикладного искусства: лепку из соленого теста, бумагопластику, работу с природным материалом. Одним из самых любимых детьми видов творчества является бисероплетение.

Техника бисероплетения требует тонкого понимания красоты окружающего мира, эстетического вкуса, фантазии и воображения.

Бисероплетение - очень сложное и кропотливое занятие, оно требует от учащегося большого внимания, аккуратности в работе. Если ребенок работает самостоятельно, сосредоточенно, не отвлекаясь, то он добивается положительных результатов. Работа с бисером - неиссякаемый источник новых идей и вдохновения, что благоприятствует развитию творческой личности.

Занятие бисероплетением — это не простое занятие и сопряжено с великим преодолением трудностей - бисер легко рассыпается, руки дрожат при надевании его на проволоку, проволока не пролезает в отверстие... Но, когда получается новое изделие - дети испытывают наслаждение и удовлетворение от работы. В их руках появляются фигурки из бисера - грибки, бантики, стрекозы, бабочки, рыбки и т.д.

Работа с бисером помогает творчески мыслить: можно самим изменить схему, добавляя бисеринки или наоборот, убавить их, можно изогнуть проволоку, придать изделию форму. При этом закрепляются навыки счета, цветового сочетания.

Занятия в объединении «Мастерская сувениров» требуют от учащихся определенных способностей и возможностей. Выполненные своими руками изделия выражают индивидуальность, фантазию и вкус ребенка.

Занятия разнообразны по формам и методам, проходят в атмосфере доброты, доверия, взаимопонимания и предполагают широкий простор для творчества ребенка. Наблюдая за результатами обучения и творческим ростом, я постоянно корректирую деятельность ребенка, помогаю ему вовремя исправлять допущенные ошибки. Результатом такого сотворчества становятся выставки Городского и Областного уровня.

Программа построена с учетом возрастных, физических, психических и умственных особенностей каждого ребенка.

Все дети нуждаются в стимулировании, поэтому любая активность, самостоятельность, малейшие успехи творчества поощряются. Вся учебная

работа направлена на поддержание у детей оптимизма и уверенности в своих силах. Важно чтобы ребенок доделывал свою работу до конца, качество изделия было высоким, чтобы ребенок преодолевал трудности, это помогает воспитывать у него силу воли, дисциплинированность, трудолюбие, терпение, ответственность за порученное дело.

Эффективно решить учебно-воспитательные задачи возможно только в тесном сотрудничестве с родителями, поэтому в начале учебного года с ними подробно обсуждается учебная программа и ее реализация.

При организации учебного процесса учитываются условия жизни, увлечения ребенка. В начале года я знакомлюсь с детьми, провожу вводное тестирование, выявляя интересы детей.

Применяя новые технологии – проблемное обучение, взаимообучение, деловую игру, дискуссию я даю возможность ребенку осознать свою творческую ценность, продвигая его к новым творческим достижениям.

Необходимо использовать на занятиях технологические карты изготовления изделий, так как это облегчает обучение, приучает ребенка к самостоятельной работе, стимулирует его познавательную активность.

Занятия бисероплетением создают благоприятные условия для развития познавательной активности и творческой самореализации детей. Главными задачами при организации занятия является обсуждение проблемы изделия, демонстрация работ, разработка схем для плетения из бисера, помощь детям в технике плетения, обсуждение приемов работы с бисером. Для работы выбираются следующие варианты: детям предлагается видоизменить предложенный образец изделия, используя данные или добавляя новые детали.

Таким образом, благодаря разнообразию форм проведения кружковых занятий у детей имеется множество возможностей для развития творческого потенциала. Они позволяют учитывать возрастные особенности учащихся, их интересы, расширяют их кругозор, выступают как эффективные средства создания мотива к созданию чего-то нового, способствуют реализации творческого подхода в обучении технологии.

СПИСОК ЛИТЕРАТУРЫ:

1. Артамонова Е.В. Украшения из бисера. – М.: Издательство ЭКСМО, 2006. – 64 стр.;
2. Базулина Л. В., Новикова И. В. Бисер – Ярославль: Академия развития, 2004- 224 с.;
3. Белов Н. В. Фигурки из бисера –Минск: Хар-Вест, 2009,- 144с.: ил

Koroleva L.A., Kavtaradze L.O.

Koroleva L.A.

Young Naturalists Station

(Belgorod, Russia)

Kavtaradze L.O.

Young Naturalists Station

(Belgorod, Russia)

**DEVELOPMENT OF CREATIVE POTENTIAL
IN BEADWORK WITHIN FRAMEWORK
OF PROGRAM SOUVENIR WORKSHOP**

Abstract: this article discusses the means, methods and techniques for developing the creative abilities of primary school children. As a result of such significant work, the creative potential of students develops. Work in this technique contributes to the implementation of a creative approach in teaching children beadwork,

Keywords: beading, stimulation, pedagogical technologies, technological maps.

УДК 37 *Королева Л.А., Кавтарадзе Л.О.*

Королева Л.А.

педагог дополнительного образования

МБУДО «Станция юннатов»

(г. Белгород, Россия)

Кавтарадзе Л.О.

педагог дополнительного образования

МБУДО «Станция юннатов»

(г. Белгород, Россия)

**РЕАЛИЗАЦИЯ ЗДОРОВЬЕСБЕРЕГАЮЩИХ
ОБРАЗОВАТЕЛЬНЫХ ТЕХНОЛОГИЙ
В УЧЕБНОМ ПРОЦЕССЕ**

Аннотация: в данной статье рассматривается охрана здоровья школьников, предоставлены подвижные игры, пальчиковая гимнастика, гимнастика для глаз. В результате проведения такой значимой работы создаются условия для сохранения, укрепления и развития духовного, эмоционального, интеллектуального, личностного и физического здоровья учащихся.

Ключевые слова: здоровьесберегающие образовательные технологии, здоровый образ жизни, типы технологий.

Охрану здоровья детей можно назвать приоритетным направлением деятельности всего общества, поскольку лишь здоровые дети в состоянии должным образом усваивать полученные знания и в будущем способны заниматься производительно-полезным трудом.

Существует более 300 определений понятия «здоровье». Согласно определению Всемирной организации здравоохранения, здоровье — это

состояние полного физического, психического и социального благополучия, а не только отсутствие болезней или физических дефектов.

В понятие здоровья входит: физическое, психическое, социальное, нравственное и духовное.

Здоровье человека, в первую очередь, зависит от стиля жизни. Он определяется социально-экономическими факторами, историческими, национальными и религиозными традициями, убеждениями, личностными наклонностями.

Типы технологий

Здоровьесберегающие (профилактические прививки, обеспечение двигательной активности, витаминизация, организация здорового питания)

Оздоровительные (физическая подготовка, физиотерапия, ароматерапия, закаливание, гимнастика, массаж, фитотерапия, арт-терапия)

Технологии обучения здоровью (включение соответствующих тем в предметы общеобразовательного цикла)

Воспитание культуры здоровья (факультативные занятия по развитию личности учащихся, внеклассные и внешкольные мероприятия, фестивали, конкурсы и т.д.)

Педагогу в организации и проведении занятия необходимо учитывать:

1) обстановку и гигиенические условия в классе (кабинете): температуру и свежесть воздуха, рациональность освещения класса и доски, наличие/отсутствие монотонных, неприятных звуковых раздражителей и т.д.

2) среднюю продолжительность и частоту чередования различных видов учебной деятельности. Ориентировочная норма – 7-10 минут

число видов преподавания: словесный, наглядный, аудиовизуальный, самостоятельная работа и т.д. Норма – не менее трех

3) позы учащихся, чередование поз

4) физкультминутки и другие оздоровительные моменты на занятии – их место, содержание и продолжительность. Норма – на 15-20 минут занятия по 1 минутке из 3-х легких упражнений с 3 – повторениями каждого упражнения

5) психологический климат на занятии

6) наличие на занятии эмоциональных разрядок: шуток, улыбок, афоризмов с комментариями и т.п.

7) момент наступления утомления учащихся и снижения их учебной активности.

Физминутки, используемые на занятиях:

Продолжительность физминуток не менее 1,5 – 2 минут каждая.

В 1 классах проводятся 2 физминутки через 15 минут после начала занятия и на 25 минуте рабочего времени. В остальных классах начальной школы одна после 20 минут от начала занятия.

Физминутки могут быть направлены на снятие локального утомления и физминутки общего воздействия на усталый организм.

По содержанию физминутки способствующие снятию локального утомления различны и предназначены для конкретного воздействия на ту или иную группу мышц или систему организма в зависимости от самочувствия и ощущения усталости.

Физминутки общего воздействия применяются в комплексе на различные группы мышц, это упражнения, рассчитанные на мобилизацию внимания, восприятия, восстановления умственной работоспособности.

Физкультминутки можно отнести к следующим видам:

по степени воздействия на организм, это то, как воздействует каждая физминутка на ту или иную систему организма и по форме проведения – то, какие физминутки следует подбирать для каждого занятия.

Гимнастика для глаз.

Для расслабления глаз очень полезно смотреть на зеленый цвет. Можно глазками посмотреть вверх, вниз, направо, налево, нарисовать круг или первую букву своего имени. Любимое упражнение детей «Сладкий сон» – дети засыпают под счет от 1 до 10 и под обратный счет просыпаются, сопровождая отдых глаз с потягиванием и имитацией засыпания и просыпания. Таким образом, отдыхают не только глаза, но и расслабляется позвоночник, который устает быстрее всего.

Пальчиковая гимнастика.

Это воздействие на мелкую моторику рук, развитие и коррекция зрительно-моторной координации, пространственно-образного мышления, креативных способностей, расслабление и тренировка мышц глаз, синхронизация полушарий головного мозга. Сюда можно отнести упражнения «Ленивые восьмерки» – рисование в воздухе, на листочке, рисуем то правой рукой, то левой, то одновременно двумя руками, начиная от серединной точки.

«Постукивание пальчиками» – имитация игры на пианино,

«Пальчики замерзли» – растираем каждый пальчик в отдельности либо все одновременно.

Общеразвивающие упражнения.

Это традиционная гимнастика, которая выполняется под счет, с равномерным чередованием вдохов и выдохов. Каждое упражнение рассчитано на укрепление определенной группы мышц.

Раз – согнуться, разогнуться.

Два – нагнуться, потянуться.

Три – в ладоши три хлопка,

Головою три кивка.

Подвижные игры

Это могут быть игры с мягким мячом. Игра может проходить в виде закрепления изученного материала по аналогии игры «Съедобное – несъедобное», упражнения на координацию движения.

В результате проведения такой значимой работы создаются условия для сохранения, укрепления и развития духовного, эмоционального, интеллектуального, личностного и физического здоровья учащихся.

СПИСОК ЛИТЕРАТУРЫ:

1. Воротилкина И.М. Оздоровительные мероприятия в учебном процессе// № 4. С. 72.;

-
2. Ишмухаметов М.Г. Нетрадиционные средства оздоровления детей // «Начальная школа», 2005. - № 1. С. 91.;
 3. Карасева Т.В. Современные аспекты реализации здоровьесберегающих технологий // «Начальная школа», 2005. - № 11. С. 75.

Koroleva L.A., Kavtaradze L.O.

Koroleva L.A.

Young Naturalists Station
(Belgorod, Russia)

Kavtaradze L.O.

Young Naturalists Station
(Belgorod, Russia)

IMPLEMENTATION OF HEALTH-SAVING EDUCATIONAL TECHNOLOGIES IN EDUCATIONAL PROCESS

Abstract: *this article discusses the health of schoolchildren, presents outdoor games, finger gymnastics, gymnastics for the eyes. As a result of such significant work, conditions are created for the preservation, strengthening and development of the spiritual, emotional, intellectual, personal and physical health of students.*

Keywords: *health-saving educational technologies, healthy lifestyle, types of technologies.*

УДК 376.1 *Костарева А.А., Фархутдинова Л.В.*

Костарева А.А.

магистрант

3 курс, Факультет «Институт педагогики»,

Башкирский государственный педагогический университет

имени М. Акмуллы

(г. Уфа, Россия)

Научный руководитель:

Фархутдинова Л.В.

доктор медицинских наук,

профессор кафедры специальной педагогики и психологии

Башкирский государственный педагогический университет

имени М. Акмуллы

(г. Уфа, Россия)

ВЛИЯНИЕ ПРОФИЛЕЙ ЛАТЕРАЛЬНОЙ ОРГАНИЗАЦИИ МОЗГА НА ОВЛАДЕНИЕ ПИСЬМЕННОЙ РЕЧЬЮ

Аннотация: в статье рассматривается взаимосвязь и влияние профилей латеральной организации мозга на овладение письменной речью.

Ключевые слова: межполушарное взаимодействие, деятельность полушарий, кинезиология, латерализация, согласованные движения, дисграфия.

Дисграфия у младших школьников представляет собой трудности в овладении навыками письма, которые выходят за пределы ожидаемых для их возраста. Вот несколько аспектов, которые могут быть связаны с дисграфией у этой возрастной группы:

1. Неспособность к каллиграфии: Дети с дисграфией могут испытывать трудности с красивым и четким написанием букв и слов. Это может включать в себя проблемы с формой букв, равномерностью размеров или сложностью сохранения пространственного порядка.

2. Затруднения с орфографией: Дисграфия может повлиять на правильное написание слов. Дети могут допускать ошибки в правописании, несмотря на знание правильных правил.

3. Трудности с моторикой: Дисграфия может быть связана с трудностями в моторике, что затрудняет выполнение движений, необходимых для написания.

4. Проблемы с пространственным восприятием: Дети могут испытывать затруднения с распределением текста на странице, сохранением равномерного интервала между словами и строками.

5. Психологические аспекты: Дисграфия может повлиять на уверенность ребенка в себе и его отношение к учебе. Столкновение с трудностями в написании может вызвать стресс и даже влиять на мотивацию к обучению.

Проблема нарушений письменной речи у детей - дисграфия, привлекает значительное внимание исследователей, актуальность этой темы не уменьшается. Заинтересованность ученых обусловлена рядом причин, в том числе широким распространением среди детей начальных классов трудностей в освоении письма, которые могут перерасти в устойчивые формы дисграфии, необходимостью проведения своевременных профилактических мер, точной диагностики и эффективного исправления этих нарушений, а также многообразием причин возникновения дисграфии и сложностью механизмов ее развития. Дисграфия вызывает особый интерес еще и потому, что это специфическое расстройство речевой деятельности у детей, а также нарушение усвоения и функционирования одной из важнейших школьных компетенций - письменной речи.

Анализ научно-методической литературы показал, что проблему коррекции нарушений письма рассматривали исследователи: Г.А. Каше, А.Н. Корнев, Р.И. Лалаева, Л.Г. Парамонова, Н.Г. Свободина и другие авторы

[15,16,17,18,19,20]. Они отмечают, что письмо – сложный психический процесс, состоящий из анализа, обобщения, знаковой системы фиксации речи, позволяющей с помощью буквенных элементов передавать и хранить речевую информацию. Отечественные психологи рассматривают письмо как сложную осознанную форму речевой деятельности детей, в структуру которой вплетены процессы восприятия, памяти и моторики, сложно взаимодействующие между собой. Письмо постепенно автоматизируется и превращается в плавно протекающий навык.

Трудами многих ученых было доказано, что речь и её нарушения тесным образом взаимосвязаны с профилями латеральной организации мозга (В.И. Голод, Е.И. Николаева, Л.И. Белякова, Г.М. Вартапетова и др.) [4,9,11,12,19].

Индивидуальный латеральный профиль, или предпочтение использования определенной половины тела (правой или левой), может быть связан с дисграфией – расстройством письма. Эта связь основана на том, что латерализация (преобладание одной стороны тела) может влиять на развитие навыков письма и моторики, что, в свою очередь, может оказывать влияние на письменные навыки.

Например, индивидуальный латеральный профиль может повлиять на развитие моторики руки, используемой для письма. Если у человека есть предпочтение к использованию правой или левой руки, это может повлиять на усвоение навыков письма. Для левшей развитие навыков письма может потребовать особого внимания, так как большинство обучающих материалов и методик ориентированы на правшей.

Важно отметить, что связь между латеральным профилем и дисграфией может быть индивидуальной и зависеть от множества факторов, включая степень выраженности предпочтения руки, наличие других неврологических факторов и методы обучения, используемые в детстве. Для полного понимания ситуации рекомендуется консультация с специалистами в области неврологии и образования.

Взаимосвязь межполушарной асимметрии с различными сторонами психической деятельности изучали такие отечественные ученые, психологи и неврологи как Н.Н. Брагина и Т.А. Доброхотова, Г.М.Вартапетова, В.Л.Деглин, Е.Д. Хомская, А.Я. Кожевников и др. [8,9,13.24].

По определению В.И. Голод, межполушарная асимметрия мозга – это сложное свойство мозга, отражающее различие в распределении нервнопсихических функций между его правым и левым полушариями [11,12].

Функциональная асимметрия полушарий является одной из причин существования у человека определенного латерального фенотипа (латерализации). По определению Н.П. Бехтеревой, латерализация это процесс, посредством которого различные функции и процессы связываются с одной или другой стороной мозга [6].

Индивидуальный латеральный профиль (профиль латеральной организации) – это индивидуальное сочетание функциональной асимметрии полушарий, моторной и сенсорной асимметрии. Функциональная асимметрия больших полушарий мозга проявляется не только различиями в совершенстве мышечных функций левой и правой половин тела. Различия можно проследить и в работе других органов, например, органов чувств. У человека можно определить ведущее ухо и ведущий глаз, ведущую половину языка и носа. В строении тела проявляется достаточно отчетливая асимметрия: у правшей правая рука чуть длиннее, чем левая, нос отклоняется вправо, завиток волос на голове закручен по часовой стрелке и так далее. Выявленные асимметрии принято разделять на моторные и сенсорные [3, 9, 23].

Моторная асимметрия — это асимметрия функционирования ног, рук, мышц лица.

Сенсорная асимметрия — это асимметрия функционирования органов чувств. Данный вид асимметрии является более четкой и постоянной характеристикой деятельности центральных систем.

Все исследователи в области функционирования полушарий отмечают, что левое и правое полушарие функционируют взаимосвязано и по отдельности

вносят свою специфику в работу мозга в целом. В настоящее время используется несколько классификаций в изучении профилей латеральной организации мозга (ПЛО), которые были разработаны такими авторами как, Н.Н. Брагина и Т.А. Доброхотова, М.М. Безруких, Е.Д. Хомская и др. В основу данных классификаций были положены различные принципы. Так, Е.Д. Хомская в профиль латеральной организации включает комбинацию ведущих руки, глаза и уха и насчитывает 27 типов ПЛО, которые объединяются в пять основных групп:

1) «чистые» правши (профиль ППП – преобладание правой руки, правого уха и правого глаза),

2) праворукие испытуемые (профили ППЛ, ПЛП, ПАЛ и др.), где правосторонняя мануальная асимметрия сочетается с иными межполушарными отношениями в зрительной и/или слухоречевой системах,

3) амбидекстры (профили ААА, АПЛ, АПП, и др.), среди которых возможны «чистый» и смешанные типы,

4) леворукие испытуемые (профили ЛЛП, ЛПЛ, ЛАА, и др.), у которых ведущей является левая рука, но ведущие глаз и/или ухо - правые,

5) «чистые» левши (профиль ЛЛЛ) с преобладанием левых показателей во всех анализаторных системах [23].

Нами было проведено исследование на базе: Муниципальное автономное общеобразовательное учреждение «Школа № 55» г. Уфа. В исследовании принимали участие 30 учащихся 2 класса.

На первом этапе экспериментального исследования осуществлялось изучение дисграфических ошибок у младших школьников. В ходе исследования нами был использован такой метод, как анализ продуктов речевой деятельности детей, полученных в ходе написания диктантов по методике Иншаковой О.Б., Назаровой А.А.

Нами были изучены последние письменные работы детей экспериментальной группы. Кроме этого, мы провели слуховой диктант для этих детей по методике О.Б. Иншаковой и А.А. Назаровой. Исследование проводилось фронтально, в небольших подгруппах детей, в одно и то же время

суток. Перед проведением письменной работы школьникам было подробно описана процедура проведения обследования. Письменные работы выполнялись на обычных тетрадных листах.

На втором этапе экспериментального исследования осуществлялось изучение ПЛО у детей с дисграфией. За основу были взяты рекомендации Н.Н. Брагиной и Т.А. Доброхотовой, предлагающих при определении ПЛО использовать четыре показателя – ведущая рука, нога, ухо, глаз, определение ведущего полушария (метод И.П. Павлова).

При определении ведущего глаза и уха предлагались тесты Брагиной Н.Н., Доброхотовой Т.А.: «Моргание одним глазом», «Подзорная труба», «Рассматривание предмета через отверстие в листе бумаги - карта с дырой», «Телефон», «Сказать шепотом», «Тиканье часов», «Хлопок».

Для определения ведущей руки мы пользовались тестами, предложенные Вильдавским В.Ю., Князевой М.Г. и Брагиной Н.Н.:

«Рисование» - унимануальный тест: испытуемому предлагается выполнить рисунок правой рукой, а затем повторить рисунок левой рукой.

«Поза Наполеона» - ведущей считается та рука, локоть которой оказывается сверху,

«Переплетение пальцев рук» - по просьбе испытуемый быстро переплетает пальцы, ведущей считается та рука, большой палец которой оказывается сверху,

«Тест на аплодирование» - при аплодирование более активна рука, совершающая ударные движения о ладонь не ведущей руки. При хлопках в ладоши ведущая рука - сверху.

Для определения ведущей ноги мы использовали пробы: «Прыжки на одной ноге», «Закинь ногу на ногу», «Прыжок в длину, шаг в перед».

Для определения ведущего полушария использовали метод И.П. Павлова, при котором испытуемому предъявляется набор из 9 карточек с изображением: окунь, орел, овца, бегать, летать, плавать, чешуя, перья, шерсть. Эти 9 карточек

в произвольном порядке лежат перед учеником, он должен разложить их в три группы по три карточки «по смыслу».

Если ученик делит слова в соответствии с их формальными признаками (в одну группу попадают все названия животных: окунь + овца + орел, в другую — глаголы, в третью — названия внешних покровов этих животных), то, скорее всего, этот ребенок чаще реализует левополушарный тип мышления.

При определении индивидуального профиля латеральной организации мы ориентировались на классификацию Брагиной Н.Н. и Доброхотовой Т.А., включающую следующие группы [8]:

1) абсолютные правши. В данной группе четыре показателя - ведущие рука, нога, глаз, ухо - «правые»,

2) преимущественные правши, три показателя из четырех - «правые»,

3) смешанный профиль, в котором различным образом распределены показатели, например смешаннорукость сочетается с ведущей правой ногой, симметричным ухом и левым глазом,

4) симметричный профиль (все показатели симметричны), функции их равны,

5) преимущественные левши (три из четырех показателей - «левые»),

6) абсолютные левши (все показатели «левые»).

По результатам исследования нами было выявлено, что 15 детей имеют дисграфию (Таблица 1). Также анализ результатов позволил выявить, что 10 обучающихся имеют легкую степень выраженности дисграфии, у 1 ребенка со средней степенью выраженности дисграфии и 4 обучающихся имеют тяжелую степень выраженности дисграфии. У всех детей выявлены элементы нарушения фонематического анализа и синтеза.

Анализ результатов исследования ПЛЮ позволил выделить пять основных групп детей: «абсолютные правши» «преимущественные правши», «абсолютные левши», «преимущественные левши», «смешанный профиль»

Основную часть (5 человек) составили дети из группы «смешанный профиль». В данную группу вошли дети, имеющие профили ПЛПЛ и ЛПЛЛ.

Вторую по численности группу (4 человек) составили «абсолютные правши», имеющие профиль ПППП.

В группе «преимущественные правши» (1 человек), «абсолютные левши» - 2 человека, и в группе «преимущественные левши» (2 человека). В данной группе двое левшей, имеющие профиль ПЛЛЛ и ЛЛЛЛ, а также один ребенок-правша, с профилем ЛЛЛЛ (Таблица 2).

Таким образом, анализ проведенного исследования позволяет сделать вывод, что из нашей группы обучающихся, почти половина детей имеют смешанный профиль латеральной организации мозга (ПЛЛЛ и ЛЛЛЛ), а также имеются дети-левши.

Анализ результатов исследования дисграфических ошибок у обучающихся 2 класса показал, что тяжелую степень выраженности дисграфии мы наблюдаем у детей с профилем «абсолютные левши» и детей со смешанным профилем латеральной организации мозга, у детей имеющих ПЛО «абсолютные правши» или «преимущественные правши» наблюдается легкая степень выраженности дисграфии.

Дети с профилем ЛЛЛЛ, в основном допускали ошибки на правописание безударной гласной в корне, ошибки в написании слов с удвоенными согласными и ошибки, связанные с написанием словарных слов. Также были допущены ошибки написания в слове проверяемых парных согласных, неправильное написание предлогов со словами, ошибки при переносе слов и отсутствие заглавной буквы в именах собственных или в начале предложения.

По итогу исследования, мы можем констатировать, что у детей со смешанным профилем в различной степени страдает усвоение как морфологического, так и традиционного принципа письма.

Дети, с профилем ЛЛЛЛ в основном допускали те же ошибки, что и дети со смешанным профилем латеральной организации мозга.

Из вышесказанного следует, что дети с дисграфией нуждаются в устранении дисграфии с учетом особенностей профиля латеральной организации

мозга, при помощи применения нейропсихологического подхода в коррекционной работе логопеда.

СПИСОК ЛИТЕРАТУРЫ:

1. Ахутина Т. В. Трудности письма и их нейропсихологическая диагностика // Письмо и чтение: трудности обучения и коррекция: Учебное пособие / Под ред. О.Б. Иншаковой. М.: Московский психолого-социальный институт, Воронеж: НПО «МОДЭК», 2001. С. 7-20.;
2. Ахутина Т. В. Нарушения письма: диагностика и коррекция // Актуальные проблемы логопедической практики: Метод. материалы научнопрактич. конф. «Центральные механизмы речи», посвященной 100-летию проф. Н. Н. Трауготт / Отв. ред. М. Г. Храковская. СПб.: Акционер и К, 2004. С. 225-245.;
3. Ахутина Т.В. Нейропсихологический подход к диагностике и коррекции трудностей обучения письму // Современные подходы к диагностике и коррекции речевых расстройств. СПб.: Изд-во С.-П.б. ун-та, 2001.;
4. Белякова, Л.И. Особенности профиля латеральной организации (ПЛО) учащихся начальных классов массовой школы с зеркальными ошибками письма // Письмо и чтение: трудности обучения и коррекция [Текст]: Учебное пособие / Л.И. Белякова, О.Б. Иншакова, Н.Л. Немцова / Под общ. ред. канд. пед. наук, доцента О.Б. Иншаковой. - М., Воронеж, 2001.;
5. Безруких, М.М. Леворукий ребёнок в школе и дома [Текст] / М.М. Безруких. - М.: Изд-во "Вентана-Граф", 2005. - 230 с.;
6. Бехтерева, Н.П. Нейрофизиологические аспекты психической деятельности человека [Электронный ресурс]: режим доступа: <http://www.twirpx.com/file/699997/>;
7. Будук-оол, Л.К. Функциональная асимметрия мозга и обучение: этнические особенности [Текст]: монография / Л.К. Будук-оол, М.В. Назыноол. – М: Издательский дом Академии Естествознания, 2010. – 143 с.;

8. Брагина, Н.Н. Функциональные асимметрии человека [Электронный ресурс]: <http://oddandeven.narod.ru/FunctionalAsymmetryOfHuma>;
9. Вартапетова, Г.М. Особенности освоения чтения и письма младшими школьниками с разной латеральной организацией [Текст] / Г.М. Вартапетова // Сибирский учитель. - 2001. - №3. - 13 с.;
10. Вильдавский, В.Ю. Экспериментальное исследование мануальной асимметрии детей и подростков [Текст] / В.Ю. Вильдавский, М.Г. Князева // Новые исследования по возрастной физиологии. - 2007. - № 2.;
11. Голод, В.И. Особенности функциональной асимметрии мозга в речевых процессах у детей школьного возраста при недоразвитии речи [Текст]/ В.И. Голод // Дефектология. -2003. - № 5.;
12. Голод, В.И. Функциональная асимметрия мозга у детей с нарушением речевого развития [Текст]: дис. ... канд. психол. наук / В.И. Голод -М., 2004.;
13. Деглин, В.Л. Функциональная асимметрия мозга человека [Электронный ресурс]: http://metaphor.nsu.ru/misc/num1/num1_deglin.htm;
14. Иншакова, О.Б. Методика выявления дисграфии у младших школьников [Текст] / О.Б. Иншакова, А.А. Назарова. - М.: В.Секачев, 2013.-72 с.;
15. Каше Г. А. Предупреждение нарушений чтения и письма у детей с недостатками произношения. Логопедия. Методическое наследие. / Под ред. Л. С. Волковой: в 5 кн. ВЛАДОС, 2007.;
16. Корнев, А. Н. Нарушения чтения и письма у детей [Текст] / А. Н. Корнев. - СПб.: Речь, 2003. - 330 с.;
17. Лалаева, Р.И. Дисграфия и дизорфография как расстройство формирования языковой способности у детей// Сб. Изучение нарушений письма и чтения. Итоги и перспективы [Текст]: материалы 1 межд. конференции Российской ассоциации дислексии. - М., МСГИ, 2004. - 296 с.;
18. Лалаева, Р.И. Диагностика и коррекция нарушений чтения и письма у младших школьников [Текст] / Р.И. Лалаева, Л.В. Венедиктова. - СПб.: Изд-во «Союз», 2001. - 224 с.;

-
19. Парамонова, Л.Г. Как предупредить школьную неуспеваемость по русскому языку [Текст] / Л.Г. Парамонова // Дети с проблемами в развитии. Научно-практический журнал. - СПб., 2004, № 1.;
 20. Садовникова, И.Н. Нарушения письменной речи и их преодоление у младших школьников [Электронный ресурс]: режим доступа: <http://pedlib.ru/Books/1/0317/1-0317-1.shtml>.;
 21. Семенович, А.В. Нейропсихологическая диагностика и коррекция в детском возрасте [Текст] / А.В. Семенович. - М.: Издательский центр «Академия», 2002. - 232 с.;
 22. Сиротюк, А.Л. Нейропсихологическое и психофизиологическое сопровождение обучения [Текст] / А.Л. Сиротюк. - М.: ТЦ Сфера, 2003. - 288 с.;
 23. Хомская, Е.Д. Методы оценки межполушарной асимметрии и межполушарного взаимодействия [Электронный ресурс]: режим доступа: <http://yanko.lib.ru/books/psycho/homskaya=neuropsychology=ann.htm>;
 24. Цветкова Л. С. Методика нейропсихологической диагностики детей. М.: Российское педагогическое агентство, 1988. 128 с.

Kostareva A.A., Farkhutdinova L.V.

Kostareva A.A.

Bashkir State Pedagogical University

(Ufa, Russia)

Scientific advisor:

Farkhutdinova L.V.

Bashkir State Pedagogical University

(Ufa, Russia)

**INFLUENCE OF LATERAL ORGANIZATION
PROFILES OF BRAIN ON MASTERY OF WRITTEN SPEECH**

***Abstract:** the article examines the relationship and influence of the profiles of the lateral organization of the brain on the mastery of written speech.*

***Keywords:** interhemispheric interaction, hemispheric activity, kinesiology, lateralization, coordinated movements, dysgraphia.*

Таблица 1. Дисграфические ошибки у младших школьников

№ п/п	Имя Ф.	Виды ошибок															Вс ег о ош иб ок
		Фонетико-фонематические					Анализа и синтеза, выделение предложения из текста и слова из предложения					Графическ ие ошибки		Орфографические			
		Пропуск букв и слогов	Обозначение мягкости согласных гласными	Обозначение мягкости согласных «Ь»	Акустические замены	Добавление букв, слогов, слов перестановки	Отсутствие точки,	Слитное написание	Раздельное написание слов, приставок	Пропуск, замена слова	Замена по сходству, зеркальное написание	Исправления	Безударные гласные	Гласные после шипящих	Словарные слова	Имена людей, клички животных	
1	Эвелина Ш.	3	0	0	1	0	0	0	0	0,5	0	0	0,5	1	0	0	5,5
2	Люба Р.	1	0	0	1	0	0	0	0	1	1	0	0	0,5	0,5	0	5
3	Алена Б.	6	0	0	2	0	0	0	0	1	0,5	0	0	0	0	0,5	10
4	Ульяна Т.	5	1	1	2	1	1	0	1	2	1	1	0	1	0	1	18
5	Руслан Т.	3	0	0	2	0	0	0	0	0	0	0	0	0	0	0	5
6	Кирилл Л.	5	1	1	2	2	1	1	1	0	0,5	0	0,5	0	0	0	15,5
7	Дима А.	1	1	1	2	0	0	0	0	0	0	0	0	0	0	0	5
8	Дима З.	1	2	0	0,5	0	0	0,5	0,5	0	0	0	0	0	0	0,5	5

9	Алеша Н.	2	2	1	1	1	0	0	0	0	0	0	0	0	0	0	0	7
10	Никита Ч.	3	1	1	2	0	0	0	0	0	0	0	0	0	0	0	0	7
11	Миша Т.	5	1	2	3	0,5	0,5	0,5	0	0,5	0,5	0	0	0	0	0	0	15,5
12	Женя В.	3	0,5	0,5	1	0,5	0,5	0	0	0	0	0	0	0,5	0	0,5	0,5	7,5
13	Вероника Б.	3	0,5	0,5	1	0	0	0	0	0,5	0,5	0,5	0	0	0	1	0	7,5
14	Илья И.	2	0	0	2	0,5	0	0	0	0,5	0	0	0	0	0	0	0	5
15	Семен Д.	1	1	0	0,5	1	1	0,5	0	0	0	0	0	0	0	0	0	5

УДК 37

Кузнецова Н.А.

преподаватель, первая квалификационная категория

СП ГБПОУ «Оптико-механический лицей»

(г. Санкт-Петербург, Россия)

УЧЕТ ПРОФЕССИОНАЛЬНОЙ НАПРАВЛЕННОСТИ ПРИ ФОРМИРОВАНИИ КОМПЛЕКТА ОЦЕНОЧНЫХ СРЕДСТВ ПО ДИСЦИПЛИНЕ ИНОСТРАННЫЙ ЯЗЫК (АНГЛИЙСКИЙ)

***Аннотация:** в статье рассматриваются различные виды оценочных средств, применяемых на занятиях иностранного языка с учетом профессиональной направленности обучающихся. Представлен широкий ряд наглядных примеров. Акцентируется внимание на важности использования оценочных средств с профессиональным компонентом с целью повышения мотивации обучающихся.*

***Ключевые слова:** оценочные средства, профессиональная направленность, общеобразовательные дисциплины, иностранный язык, преподавание.*

Оценочные средства играют важную роль в преподавании любой дисциплины. Они позволяют преподавателям оценить уровень знаний обучающихся и определить эффективность образовательного процесса. Что касается самих обучающихся, то с помощью оценочных средств они не только видят свои успехи и неудачи в числовом эквиваленте, но также способны проводить анализ своих результатов и формировать дальнейшие пути их улучшения.

Под оценочными средствами подразумевают контрольные задания, направленные на определение качества освоения обучающимися учебного материала, учебной дисциплины, профессионального модуля, направленные на измерение степени сформированности компетенций [1, с. 31]. Перед преподавателями общеобразовательных дисциплин средне-специальных

учебных заведений стоит задача в формировании не только общих компетенций, но и постепенное внедрение профессионального компонента в основные темы образовательной программы с целью повышения мотивации обучения. В связи с этим, профессиональная направленность должна прослеживаться не только в ходе занятий, но также и в оценочных средствах, позволяющих проследить уровень усвоения знаний и навыков, применимых к той или иной профессии или специальности.

В рамках дисциплины «Иностранный язык (английский)» могут использоваться как устные, так и письменные оценочные средства с компонентом профессиональной направленности. Среди устных оценочных средств можно выделить следующие:

1. устный фронтальный опрос, направленный на усвоение профессионально ориентированной лексики

2. устное сообщение, реферат или презентация на английском языке на темы, связанные с будущей профессией обучающихся. Например: «Мой рабочий день», «Мое рабочее место», «Выдающиеся представители моей профессии», «Научные открытия в профессиональной сфере».

3. ролевые игры, моделирующие реальные ситуации из будущей профессиональной среды обучающихся. Например, «Разработка и презентация профессионального продукта».

4. обсуждение просмотренного или прослушанного материала на профессиональную тематику, к примеру: «Современные тенденции и технологии в профессии», «Международные выставки в профессиональной сфере».

Письменные оценочные средства, помимо общеприменимых контрольных, самостоятельных работ, тестов и упражнений, могут включать в себя такие виды деятельности как:

1. письма личного характера, затрагивающие аспекты будущей профессии: обмен впечатлениями с иноязычными адресатами о прохождении профессиональных курсов, участии в профессиональных конкурсах, мероприятиях.

2. рецензии на прочитанные тексты публицистического стиля профессиональной тематики.

3. составление таблиц на основе прочитанных текстов профессиональной направленности с целью систематизации полученных знаний.

4. эссе-рассуждения на профессиональные темы с приведением аргументов: «Влияние искусственного интеллекта на профессию», «Роль английского языка в моей профессии».

5. задания с применением ИКТ, содержащие профессионально ориентированную лексику. Для разработки таких заданий могут использоваться такие платформы, как LearningApps, Wordwall, Взвания, OnlineTestPad и другие.

6. различные виды творческих заданий на английском языке: составление списка закупок для предприятия, описание маршрута до предприятия, написание памятки «Техника безопасности/правила работы в профессиональной среде», написание должностной инструкции, составление резюме.

7. задания для самооценки: завершение фраз или предложений, анкетирование, синквейн [2, с. 6].

Стоит помнить о том, что любые оценочные средства должны в обязательном порядке сопровождаться критериями оценивания и шкалой перевода баллов в оценку. Благодаря этому обучающиеся яснее понимают поставленные перед ними задачи, имеют четкое представление об итоговых результатах и аргументации поставленной оценки.

СПИСОК ЛИТЕРАТУРЫ:

1. Комарова В.В. Оценочные средства в современном образовании // Международный журнал экспериментального образования. 2021. № 5 (1). С. 31-34.;
2. Трибунская В.А. Опыт использования оценочных техник и приемов на уроках английского языка // Введение технологии КО. Техники и приёмы оценивания. 2020. № 1. С. 5-6.

Kuznetsova N.A.

Optical-mechanical Lyceum

(St. Petersburg, Russia)

**TAKING INTO ACCOUNT PROFESSIONAL ORIENTATION
IN FORMATION OF SET OF ASSESSMENT TOOLS
FOR DISCIPLINE FOREIGN LANGUAGE (ENGLISH)**

***Abstract:** the article discusses various types of evaluation tools used in foreign language classes, taking into account the professional orientation of students. A wide range of illustrative examples are presented. Attention is focused on the importance of using evaluation tools with a professional component in order to increase the motivation of students.*

***Keywords:** evaluation tools, professional orientation, general education disciplines, foreign language, teaching.*

УДК 376.42 *Макарченко А.В., Сухонина Н.С.*

Макарченко А.В.

студентка кафедры специального (дефектологического) образования,
Крымский инженерно-педагогический университет им. Ф. Якубова
(г. Симферополь, Россия)

Научный руководитель:

Сухонина Н.С.

кандидат педагогических наук,
доцент кафедры специального (дефектологического) образования,
Крымский инженерно-педагогический университет им. Ф. Якубова
(г. Симферополь, Россия)

ИЗУЧЕНИЕ АДАПТАЦИИ ПЕРВОКЛАССНИКОВ С ЗПР К ОБУЧЕНИЮ В ШКОЛЕ В ПСИХОЛОГО-ПЕДАГОГИЧЕСКОЙ ПРАКТИКЕ

Аннотация: одним из немаловажных моментов в практике дефектолога является знание адаптационных механизмов у первоклассников с ЗПР к школе. В связи с особенностями развития их личности адаптационные механизмы имеют свои особенности. Знание данных механизмов позволит дефектологу облегчить процесс адаптации ребенка с ЗПР. В данной статье речь пойдет об адаптации первоклассников в условиях школьного обучения.

Ключевые слова: адаптация, первоклассники, ЗПР, обучение, развитие, воспитание, личность.

Важным аспектом развития ребенка с ЗПР является его успешная адаптация в условия школьной жизни. Под задержкой психического развития (ЗПР) понимается темповое отставание всех сторон психической активности ребенка. ЗПР по мнению Г.Е. Сухаревой имеет пограничное состояние и находится между нормой и отклонением.

Изучением особенностей психической деятельности детей с ЗПР занимался ряд ученых: Г. Е. Сухаренову, К. С. Лебединского, Т.А. Власова, В.И. Лубовский, М.С. Певзнер, Л.В. Кузнецова, С.Л. Рубинштейн, Е.В. Бочкина.

Поступление в школу для ребенка с ЗПР является ключевым переломным моментом его развития. Это наделяет его новыми социально значимыми обязанностями. Данный фактор существенно влияет на развитие личности ребенка, ведь теперь выполняя субъективно значимые действия он получает «общественную» оценку [1, 34].

Вопросы, касающиеся психологической готовности детей к школе, являются важными в системе общего образования. На сегодняшний день, число детей не готовых к обучению в школе неуклонно растет. Это свидетельствует о том, что в психолого-педагогической практике выстраиваются новые парадигмы для смягчения данных обстоятельств.

Важным этапом в работе дефектолога является своевременное выявление детей не готовых к школьному обучению для дальнейшей коррекции их состояний. Именно поэтому вопрос адаптационных механизмов является актуальным для современной психолого-педагогической литературы [1, 56].

Анализ психолого-педагогической литературы по данному вопросу (Т.А. Власова, Н.Ю. Борякова, Л.В. Кузнецова, В.В. Лебединский, К.С. Лебединская, В.И. Лубовский, И.Ф. Марковская, Н.А. Никашина, М.С. Певзнер, У.В. Ульенкова, С.Г. Шевченко и др.) показал, что дети с ЗПР тяжело адаптируются в условиях школьной жизни. Однако данные обстоятельства, как выявили исследователи легко поддаются коррекции.

Многолетние труды отечественных и зарубежных исследователей позволяют отметить, что одной из причин школьной дезадаптации ребенка с ЗПР выступают основы семейного воспитания. Это связано с тем, что ребенок, не участвующий в концепции «мы семья», отказывается выполнять общественные требования, подчиняться социальным правилам и стремится к отчуждению [3, 145].

Другая причина школьной дезадаптации как отмечает И.А. Алексеев связана с тем, что ребенок с ЗПР не способен к внеситуативно-личностному общению и готов общаться на уровне ситуативно-делового. Проблемы адаптации детей с ЗПР связаны с нарушениями сферы социальных эмоций. Дети рассматриваемой категории эмоционально не готовы к теплоте общению со сверстниками и следованию нравственно-этическим нормам. У детей могут оставаться нарушенными эмоциональные контакты со взрослыми.

Большинство детей с ЗПР психически неустойчивы, следовательно школьная дезадаптация может выражаться конфликтностью и непосредственностью поведения [2, 19].

Нарушения некоторых сфер психической деятельности также способствует дезадаптации. Одним из важных отклонений от норм является несовершенство звукопроизношения. Данный фактор заставляет ребенка чувствовать себя скованно и отказываться от коллективного взаимодействия.

О.С. Ларионова отмечает, что ребенок с ЗПР отличается значительным своеобразием. В школьной практике такой ребенок продолжает вести себя как дошкольник. Нарушенными остаются не только учебные мотивы, но и основная ведущая в этом возрасте игровая деятельность. В связи с этим донести ведущие социальные паттерны через сюжетно-ролевую игру – сложная задача для педагога. Результатом этого становится его отставание в установлении межличностных контактов с окружающими [1, 56].

Т.А. Власова и М.С. Певзнер приходя к такому выводу отметили, что при различных вариантах ЗПР инфантилизм остается ведущей особенностью ребенка. В связи с этим в учебной деятельности он использует лишь собственно накопленный опыт и то, что соответствует его интересам. Школьная дезадаптация по мнению ряда исследователей заключается в инертности лобных систем головного мозга [1, 119].

Общеизвестно, что школьники с ЗПР быстроутомляемы в результате этого, в процессе переутомления нервной деятельности, школьники становятся пассивными, неактивными [1, 134].

Таким образом, анализ литературы позволил выявить недостаточную развитость адаптационных механизмов школьников с ЗПР. Исходя из этого, следует отметить, что изучение данного вопроса остается открытым в практике дефектолога.

СПИСОК ЛИТЕРАТУРЫ:

1. Алексеев, И. А. Теоретико-прикладные подходы к изучению проблем формирования коммуникативной сферы у лиц с ограниченными возможностями здоровья: монография / И. А. Алексеев, А. А. Вебер, М. Н. Кропачева. — Шадринск: ШГПУ, 2021. — 198 с.;
2. Крыжановская, Л. М. Методы психологической коррекции личности: учебник / Л. М. Крыжановская. — Москва: Владос, 2015. — 239 с.;
3. Ларионова, С. О. Нравственное поведение детей младшего школьного возраста с нарушениями развития: учебно-методическое пособие / С. О. Ларионова. — 2-е изд., испр., доп. и перераб. — Екатеринбург: УрГПУ, 2016. — 108 с.

Makarchenko A.V., Sukhonina N.S.

Makarchenko A.V.

Crimean Engineering and Pedagogical University
(Simferopol, Russia)

Scientific advisor:

Sukhonina N.S.

Crimean Engineering and Pedagogical University
(Simferopol, Russia)

**STUDYING ADAPTATION OF FIRST-GRADERS
WITH MENTAL RETARDATION TO SCHOOL
IN PSYCHOLOGICAL AND PEDAGOGICAL PRACTICE**

***Abstract:** one of the important points in the practice of a defectologist is the knowledge of the adaptation mechanisms of first-graders with ZPR to school. Due to the peculiarities of their personality development, adaptation mechanisms have their own characteristics. Knowledge of these mechanisms will allow the defectologist to facilitate the process of adaptation of a child with ZPR. This article will focus on the adaptation of first-graders in the conditions of school education.*

***Keywords:** adaptation, first-graders, training, development, upbringing, personality.*

УДК 376.42 *Макарченко А.В., Сухонина Н.С.*

Макарченко А.В.

студентка кафедры специального (дефектологического) образования,
Крымский инженерно-педагогический университет им. Ф. Якубова
(г. Симферополь, Россия)

Научный руководитель:

Сухонина Н.С.

кандидат педагогических наук,
доцент кафедры специального (дефектологического) образования,
Крымский инженерно-педагогический университет им. Ф. Якубова
(г. Симферополь, Россия)

ОСОБЕННОСТИ ФОРМИРОВАНИЯ АДАПТАЦИОННЫХ ПРОЦЕССОВ У ПЕРВОКЛАССНИКОВ С ЗПР

Аннотация: одним из немаловажных моментов в практике дефектолога является коррекция адаптационных механизмов у первоклассников с ЗПР. В связи с особенностями развития их личности адаптационные механизмы имеют свои особенности. Коррекция данных процессов будет способствовать более легкой их интеграции в школьную жизнь. В данной статье речь пойдет о особенностях формирования адаптационных процессов у первоклассников с ЗПР.

Ключевые слова: адаптация, первоклассники, ЗПР, обучение, развитие, воспитание, личность.

В процессе развития личности ребенка с ЗПР немаловажным аспектом является его школьная адаптация. Процесс коррекции адаптационных механизмов важный вопрос в связи с тем, что имеет прямое влияние на дальнейшую интеграцию и социализацию ребенка.

Под задержкой психического развития как отмечает О.С. Ларионова понимается нарушение нормального темпа психического развития. [3, 10]

В процессе организации формирования адаптационных механизмов у детей с ЗПР педагогу необходимо создавать мотивационные стимулы к учению. Организовывать процесс школьного обучения в соответствии с потребностями школьника с ЗПР. В связи с особенностями развития личностных качеств детей с ЗПР исследователи приходят к выводу, что чаще всего первоклассников беспокоит не сам факт процесса учения и получения знаний, а отношения к ним взрослых. Исходя из этого процесс обучения должен быть максимально доступен школьникам. Для развития мотивационной стороны педагогу необходимо поощрять знания и достижения своих воспитанников. [3, 51]

В процессе обучения детей с ЗПР с целью их успешной адаптации к школьной жизни, педагогу на первых порах не стоит загружать воспитанников заданиями, перевозбуждать их нервную систему и истощать организм. Необходимо организовывать частые перерывы, создавать ситуации личностного и коллективного общения в процессе занятий.

Ряд исследователей отмечают, что детям с ЗПР в связи с частой истощаемостью нервной деятельности необходимо дозирование объема учебного материала и частая смена деятельности. Проведение физкультминуток – основа здоровьесберегающих технологий [3, 44].

Л.М. Крыжановская также отмечает, что для более успешной адаптации ребенка к школе необходимо использовать яркий, красочный наглядный материал с целью привлечения внимания школьника и его заинтересованности [2, 211].

Крайне важный пункт – квалифицированность педагога, его стремление к самообразованию и изучению специальной литературы. Изучение новых методик, разработка программ, перенимание опыта различных специалистов делает педагога более решительным в исполнении своих задач.

С целью адаптации ребенка с ЗПР необходимо использовать учебные игры для развития таких процессов мышления как анализ, синтез,

абстрагирование, сравнение. Важным в развитии мышления является обучение способности ребенка к рассуждению [2, 212].

И.А. Алексеева отмечает, что в процессе урока важным является снятие нервного напряжения у детей с ЗПР это достигается путем различных упражнений на развитие моторики рук. Переключение внимания с одного вида деятельности на другой способствует снятию нервно мышечного напряжения [1, 130].

Одним из немаловажных в процессе работы с адаптацией является повышение самооценки у школьников с ЗПР. Это необходимо для того, чтобы ребенок не чувствовал себя сжато, скованно и закомплексовано. Повышение самооценки сделает процесс обучения ребенка с ЗПР более легким в плане эмоциональных составляющих. Это достигается путем игр на оценку себя [1, 132].

О.С. Ларионова отмечает, что только совместная работа педагога и родителей поможет облегчить ребенку процессы адаптации. Необходимы частые консультации по тому, как вести себя дома.

Педагогу в процессе обучения важно следить за посадкой учащихся и организацией их рабочего места. На первых занятиях нужно следить за взаимоотношениями со сверстниками. Рассаживать детей так, чтобы более отстающие сидели с теми, кто может помочь и поддержать [3, 61].

Из множества учеников педагогу необходимо выделять тех, у кого процессы адаптации происходят сложнее остальных. Л.М. Крыжановская отмечает, что при частом одобрении таких учеников происходит не только улучшение эмоционального состояния, но и повышает их авторитет в глазах остальных учеников, что способствует повышению самооценки [2, 180].

Таким образом, знание основ адаптационных механизмов школьников с ЗПР можно значительно облегчить их переход в новый социальный статус.

СПИСОК ЛИТЕРАТУРЫ:

1. Алексеев, И. А. Теоретико-прикладные подходы к изучению проблем формирования коммуникативной сферы у лиц с ограниченными возможностями здоровья: монография / И. А. Алексеев, А. А. Вебер, М. Н. Кропачева. — Шадринск: ШГПУ, 2021. — 198 с.;
2. Крыжановская, Л. М. Методы психологической коррекции личности: учебник / Л. М. Крыжановская. — Москва: Владос, 2015. — 239 с.;
3. Ларионова, С. О. Нравственное поведение детей младшего школьного возраста с нарушениями развития: учебно-методическое пособие / С. О. Ларионова. — 2-е изд., испр., доп. и перераб. — Екатеринбург: УрГПУ, 2016. — 108 с.

Makarchenko A.V., Sukhonina N.S.

Makarchenko A.V.

Crimean Engineering and Pedagogical University
(Simferopol, Russia)

Scientific advisor:

Sukhonina N.S.

Crimean Engineering and Pedagogical University
(Simferopol, Russia)

**FEATURES OF FORMATION OF ADAPTIVE PROCESSES
IN FIRST-GRADERS WITH MENTAL RETARDATION**

Abstract: one of the important points in the practice of a defectologist is the correction of adaptive mechanisms in first-graders with ZPR. Due to the peculiarities of their personality development, adaptation mechanisms have their own characteristics.

Keywords: adaptation, first-graders, training, development, upbringing, personality.

УДК 37

Мальшева К.В.

МКОУ «Саморядовская СОШ»

(г. Курск, Россия)

**ПЕДАГОГИЧЕСКИЕ УСЛОВИЯ
РАЗВИТИЯ СОЦИАЛЬНОЙ АКТИВНОСТИ
СЕЛЬСКИХ ШКОЛЬНИКОВ**

***Аннотация:** статья посвящена изучению педагогических условий развития социальной активности сельских школьников. В работе раскрыто понятие «социальная активность», представлены особенности детей подросткового возраста. Статья отражает результаты эмпирического исследования, направленного на создание педагогических условий для развития социальной активности сельских школьников. Работа имеет не только теоретическую, но и практическую значимость.*

***Ключевые слова:** ФГОС основного общего образования, социальная активность, подростки, педагогические условия, сельская общеобразовательная школа, программа.*

В условиях современного общества определяются векторы, актуальные для различных сфер деятельности. В российской системе образования развитие социальной активности молодежи выделяется как приоритетная задача. Данный показатель выражается в разработке и реализации различных федеральных проектов, нормативных документов.

В Федеральном проекте «Социальная активность» ссылка, который реализуется в рамках национального проекта «Образование», указывает на необходимость включения подростков в волонтерскую деятельность, а также развития их талантов и способностей [13]. В 2022 году было создано российское движение детей и молодежи «Движение первых», участие в котором также способствует развитию социальной активности подростков, так как среди направлений его деятельности выделяются волонтерство и

добровольчество, экология и охрана природы, патриотизм, труд и профессия, культура и искусства, наука и технологии и другие сферы общественной жизни [9]. Федеральное агентство по делам молодежи «Росмолодежь» также ставит приоритетными задачами своего функционирования развитие талантов и способностей молодых людей, привлечение их к участию в социально-значимых проектах [11].

Под социальной активностью следует понимать поведение и деятельность личности, ориентированной на активное преобразование социальной среды [8, с. 132]. Данный вид деятельности способствует развитию социально значимых качеств [7, с. 115].

Особой возрастной группой в обществе являются дети подросткового возраста. Для них свойственны повышенная эмоциональная активность и нестабильность. Однако данный период наиболее продуктивен для закладывания психомоторных и когнитивных навыков, познания себя, формирования своей «Я-концепции». В подростковом возрасте происходит активное физиологическое развитие. В стремлении занять значимое место в жизни и быть замеченными и оцененными подростки часто увлекаются спортом, танцами, художественной самодеятельностью, общественно-полезной деятельностью, посещают различные кружки и тренировки. Предполагается, что в этом формируются качественно новые отношения детей данного возраста с окружающим миром [3, с. 335 4, с. 238]. Поэтому, в условиях повышенной сензитивности, необходимо внимание, направленное на формирование у подростков социальной активности.

Существуют мотивы и стимулы, обуславливающие социальную активность подростков. В этом случае возможно выделить следующие:

- 1) потребность в самореализации
- 2) потребность в чувстве социальной значимости и общественном признании
- 3) потребность в самоопределении
- 4) приобретение общественно-полезных навыков и умений

5) профориентация

6) желание быть принятым в социуме, поиск друзей и единомышленников [5, с. 47].

Представленные мотивы и стимулы позволяют подросткам осознать и понять свое место в социуме, значимость существующих морально-нравственных норм, ценностей. У подростков появляется возможность для самоопределения и дальнейшего успешного развития в обществе.

Однако существуют и различные факторы, которые препятствуют активной деятельности подростков в социальной среде. К их числу относятся:

1) низкий уровень поддержки

2) недостаток методического инструментария у педагогов и тьюторов

3) отсутствие финансовой поддержки со стороны государственных органов власти

4) дефицит знаний и навыков в социальной деятельности у самих подростков [6].

Как для учащихся городских школ, так и для учеников сельских образовательных учреждений социальная активность имеет важное значение. Это обусловлено возрастным процессом развития подростков и формирования личности, значимостью решения жизненных проблем, во время самоопределения, в моменты преодоления кризисных ситуаций.

Следовательно, для того, что не допустить возникновение указанных факторов, важно сформировать условия, способствующие социальной активности обучающихся. В толковом словаре С.И. Ожегова понятие «условие», с одной стороны трактуется, как «обстоятельство, от которого что-нибудь зависит», и с другой, как обстановка, в которой что-либо осуществляется, происходит, в частности, развитие социальной активности [10, с. 561].

Р.Р. Хасаншина выделяет следующие условия, обеспечивающие эффективность формирования социальной активности детей подросткового возраста:

- 1) целенаправленность педагогического процесса (достижение конкретной цели через взаимодействие учителя и ученика)
- 2) организованная деятельность (коллективная, групповая или индивидуальная работа на основе сформированного плана действий)
- 3) разнообразие методов и приемов работы (многогранная работа с учетом не только плана и цели, но и возрастных особенностей детей)
- 4) последовательность воспитательного процесса (реализации учебной, внеклассной работы)
- 5) учет особенностей и потребностей каждого участника воспитательного процесса (акцентирование внимания на индивидуальные показатели обучающихся)
- б) непрерывность (постоянство процесса развития и воспитания) [14, с. 83].

Таким образом, в процессе развития социальной активности детей подросткового возраста необходимо уделять внимание педагогическим условиям, которые возможно интерпретировать как комплекс возможностей, содержания, форм, методов, приемов. Их соблюдение позволит достичь высоких результатов относительно целевой установки.

Деятельность педагогов и учителей на сегодняшний день во многом регламентируют Федеральные государственные образовательные стандарты (ФГОС), в которых отмечается необходимость развития социальных навыков школьников с точки зрения процесса формирования личности ребенка, приобщения его к морально-нравственному опыту и становление социальной компетентности [12]. Однако формулировка «социальная активность» в данном документе не употребляется. Следовательно, процесс формирования социальной активности подростков достигается путем развития самосознания, формирования их гражданской позиции, ценностей и убеждений.

Показатель «социальная активность подростков» на сегодня должна иметь равное значение для всех образовательных организаций, независимо от типа населенного пункта и региона его нахождения. На сегодняшний день в

России более половины общеобразовательных школ – сельские, несмотря на тот факт, что их количество сократилось вдвое за последние 20 лет, оно все еще превышает количество городских школ [1, с. 25]. Отдаленность сельских школ от культурных и научных центров, проблемы с кадровым составом, в т.ч. отсутствие компетентных специалистов, отсутствие возможности обмениваться практическим опытом, низкий уровень технического оборудования, доступа к сети интернет, ограниченный круг общения обучающихся, недостаточный уровень жизненного опыта в плане изучения всех школьных предметов обуславливают низкий уровень социальной активности подростков [2, с. 35-51].

Актуальность и проблематика научного изучения формирования социальной активности подростков в условиях сельских общеобразовательных школ обусловила необходимость проведения эмпирического исследования. Оно было организовано на базе МКОУ «Саморядовская СОШ» Большесолдатского района Курской области. В качестве участников – обучающиеся 5-9 классов (50 человек). Диагностирующим инструментом были определены научные методики «Изучение мотивов участия учащихся в деятельности» Л.В. Байбородовой, «Определение уровня развития коммуникативной сферы» А.И. Фукина и «Определение общественной активности обучающихся» Е.Н. Степанова. Их выбор обусловлен существующими критериями развития социальной активности (мотивационный, когнитивный и организационно-деятельностный). Представленные методики позволяют определить уровни социальной активности относительно указанных критериев.

Результаты проведения эмпирического исследования показали низкий уровень мотивационного (50%) и организационно-деятельностного (55%) показателей развития социальной активности подростков. У многих участников социальная активность проявляется под воздействием внешних факторов, в частности, когда данная деятельность оценивается в качестве престижной, интересной, популярной со стороны других подростков. Некоторые ученики входят в состав общественных объединений не по собственному желанию. Процесс обусловлен потребностью в общении с друзьями. Для таких

школьников преобладающими выступают коллективистские мотивы деятельности.

Полученные результаты обусловили необходимость организации практической работы для повышения социальной активности подростков. Основой послужила разработанная программа «Активисты Саморядово». Согласно программе, в образовательной организации были созданы волонтерские отряды (добровольческой, патриотической, экологической, эстетической направленностей, пропаганды здорового образа жизни), реализующие социальные акции («Теплые письма», «Нет алкоголю и наркотикам!», «Безопасность в интернет», «Чистый двор» и т.д.) и социальные проекты («Дари добро», «Наш край», «Мы за здоровый и безопасный образ жизни!», «Сохраним наше село!», «Прекрасный мир творчества и искусств»), организующие культурно-просветительские мероприятия (например, «Искусство нашего края», квест «Азбука дорожной безопасности», «Наша личная безопасность – в наших руках» и др.), коллективные творческие дела (спектакль по повести А.П. Гайдара «Тимур и его команда», изготовление открыток, сбор макулатуры и др.), мастер-классы. В целом, программа направлена на формирование активной гражданской позиции, коммуникативной активности, способности к социальному творчеству подростков сельской общеобразовательной школы.

В процессе реализации программы были созданы следующие педагогические условия: формирование и осуществление комплексного взаимодействия сельсовета, школы, семьи, общественных объединений, организация вовлечения школьников в различные виды социальной деятельности и субъект-субъектного взаимодействия, способствующего их постепенному переходу от пассивной к активной позиции, учет интересов, потребностей и социальных инициатив современных подростков. Общественно-полезная деятельность, организованная в рамках реализации программы «Активисты Саморядово», была направлена на формирование

активной гражданской позиции подростков, их коммуникативной активности, способности к социальному творчеству.

Реализация программы обусловила необходимость проведения повторной диагностики уровня социальной активности подростков в условиях сельской общеобразовательной организации. Анализ позволил выявить динамику. Низкий уровень относительно мотивационного критерия на контрольном этапе составил 30%, организационного-деятельностного критерия – 10%. Следовательно, у большинства школьников повысилась заинтересованность в проявлении социальной активности, что выразилось в непосредственном их участии в работе общественных объединениях, созданных на базе МКОУ «Саморядовская СОШ». Опрос педагогов показал положительное отношение к использованию технологий развития социальной активности подростков, что проявлялось в готовности учителей к их применению в собственной практической деятельности.

Таким образом, потенциал успешного вовлечения подростков в социальную активность в условиях сельской общеобразовательной школы может быть реализован при учете интересов, потребностей, индивидуальных качеств детей. Успешной работе также способствуют использование различных направлений деятельности (волонтерской, клубной, творческой, конкурсной), организация субъект-субъектного взаимодействия, комплексное сотрудничество сельского совета, школы, семьи, общественных объединений. Следовательно, соблюдение педагогических условий позволяет достичь высоких результатов.

СПИСОК ЛИТЕРАТУРЫ:

1. Авдеев С.А. Сельская школа на современном этапе развития образования // Гаудеамус. 2019. № 1. С. 24-28.;
2. Александер Дж. Смыслы социальной жизни: Культурсоциология / под ред. Д.Ю. Куракина. Москва : Праксис, 2013. 640 с.;

3. Бочарова Е.Е. Регулятивные и мировоззренческие факторы различных форм социальной активности молодежи // Известия Саратовского университета. Новая серия. Серия: Акмеология образования. Психология развития. 2018. Т. 7. Вып. 4. С. 333-345.;
4. Власова Т.А., Власова О.В. Формирование ценностных ориентаций современной студенческой молодежи: междисциплинарный аспект // Перспективы науки. 2018. № 9 (108). С. 236-245.;
5. Волков Ю.Г. Солидарная активность в российском обществе: креативные практики // Социологические исследования. 2017. № 2. С. 41-48.;
6. Герасимова Е.А. Формирование социальной активности подростков в сельской школе [Электронный ресурс] // Stud24. URL: <https://www.stud24.ru/pedagogy/formirovanie-socialnoj-aktivnosti-podrostkov-v/324252-974808-page1.html> (дата обращения: 18.11.2023).;
7. Зерчанинова Т.Е. Социология. Москва : Юрайт, 2020. 202 с.;
8. Маралов В.Г. Основы самопознания и саморазвития. Москва : Академия, 2002. 256 с.;
9. Общероссийское общественно-государственное движение детей и молодежи «Движение Первых» [Электронный ресурс]. URL: <https://будьвдвижении.рф/> (дата обращения: 17.11.2023).;
10. Ожегов С.И. Словарь русского языка. Москва: Русский язык, 1981. 816 с.;
11. Федеральная государственная автоматизированная информационная система «Молодёжь России» [Электронный ресурс]. URL: <https://myrosmol.ru/> (дата обращения: 17.11.2023).;
12. Федеральный государственный образовательный стандарт основного общего образования [Электронный ресурс] приказ от 31 мая 2021 года №287. URL: <https://fgosreestr.ru> (дата обращения: 17.11.2023).;
13. Федеральный проект «Социальная активность» [Электронный ресурс]. URL: https://edu.gov.ru/national-project/projects/soc_activity/ (дата обращения: 17.11.2023).;

14. Хасаншина Р.Р. Особенности воспитательного процесса в сельской школе // Образование и воспитание. 2021. № 5(36). С. 81-84.

Malysheva K.V.

Samoryadovskaya Secondary School

(Kursk, Russia)

PEDAGOGICAL CONDITIONS FOR DEVELOPMENT OF SOCIAL ACTIVITY OF RURAL SCHOOLCHILDREN

***Abstract:** the article is devoted to the study of pedagogical conditions for the development of social activity of rural schoolchildren. The paper reveals the concept of "social activity", presents the features of adolescent children. The article reflects the results of an empirical study aimed at creating pedagogical conditions for the development of social activity of rural schoolchildren. The work has not only theoretical, but also practical significance.*

***Keywords:** federal state educational standard, social activity, teenagers, pedagogical conditions, rural secondary school, program.*

УДК 37

Матзянова Р.Г.

учитель татарского языка и литературы высшей квалификационной категории

МБОУ «Сармановская гимназия»

(с. Сарманово, Республика Татарстан, Россия)

ОСОБЕННОСТИ ПРЕПОДАВАНИЯ ТАТАРСКОГО ЯЗЫКА РУССКОЯЗЫЧНЫМ ДЕТЯМ

Аннотация: в работе показаны методы работы с русскоязычными детьми, перечислены возникшие трудности, указаны пути их решения.

Ключевые слова: родной язык, татарский язык, русскоязычные дети, методы, трудности, проблема.

Происходящие изменения в стране привели к пробуждению национального самосознания народа. Оно прежде всего выразилось в требованиях создания национальных школ, способствующих восстановлению национальных традиций, возрождению и сохранению родного (татарского) языка и культуры.

обучение родному (татарскому) языку в русскоязычных детей имеет свои особенности. Цели и задачи поставленные в работе - это формирование первичных умений и навыков устной речи, чтения и письма с опорой на коммуникативный подход к изучению родного языка включать учащихся в диалог культур разных национальностей, ознакомить их своеобразием: дать понять, что именно через родное слово, родной язык человек познает мир, все окружающее. Родной язык является связывающим звеном, который способен сохранить самобытность народа, культуру, обычаи.

Каким же должен быть современный урок татарского языка и литературы? Этот вопрос является актуальным для всех учителей татарского языка, которых волнует проблема модернизации образования, которым

небезразлично, что будущее поколение затрудняется высказывать собственное мнение, что у многих ребят бедный словарный запас, они мало общаются на родном языке, некоторые вообще не читают книги.

Как же привить учащимся интерес к родному языку? Решить эту проблему можно, если широко применять нетрадиционные формы обучения, искать новые эффективные методы и приемы, которые активизировали бы детей к самостоятельному приобретению знаний. Следует заботиться о том, чтобы на уроках каждый ученик работал активно и увлеченно.

Процесс преподавания татарского языка и литературы в школе носит не только образовательный характер, но и направлен на воспитание успешной личности, я пытаюсь формировать и развивать творчески мыслящую личность ребенка, способную принимать нестандартные решения. Основным результатом своей деятельности я считаю, получение детьми прочных знаний, умений и навыков по предмету, умение их применять на практике. Обучение будет успешным, если знания и умения усваиваются обучающимися в строгой последовательности, постепенно, в порядке возрастающей трудности и сложности тем, чтобы обучающийся поднимался по ступеням. Каждый наш урок должен основываться на предыдущих. На уроке я использую активные виды деятельности: слушание детьми образцовой речи с многократным повторением, озвучивание небольших текстов в сопровождении музыкальных произведений. Их воспроизведение, занимательные упражнения и т.д. Заучивание наизусть, пение, элементы народных игр, упражнения по изучению диагностической речи, закрепление содержания услышанного текста.

Для обогащения словарного запаса у обучающихся использую на уроке картинки, рисунки, таблицы, ребусы, кроссворды.

На уроках я пользуюсь поисковым, исследовательским, проблемным методом, а также принимаю следующие приемы, как наблюдение, сравнение, сопоставление.

Серьезную грамматическую работу организую в форме игры. «Путешествие по станциям грамматики». Заранее обучающимся сообщается

через какие станции (темы грамматики) будут следовать «поезда». Для каждой станции заготавливаются карточки – «билеты». Ученик заполняет свой «путевой лист» (ответы). Если он не ответил, для него «путь закрыт», он, «не отправляется в дальнейший путь» до тех пор, пока не выполнит задание (пока не заполнит «путевой лист»).

Игра посильна даже слабым обучающимся. Находчивость и сообразительность здесь оказываются ключевыми моментами в получении знаний. В процессе игры вырабатывается умение сосредоточиваться, мыслить самостоятельно, развивать внимание и стремление к знаниям.

Игровые моменты способствуют активизации учебной деятельности. Обучающиеся активно работают, развиваются. Они высказывают свои мнения смело, используют в речи фразы «По - моему», «Я считаю», «Я думаю», «По моему мнению» и т.д.

Использование данных технологий формирует и развивает учебно-познавательные компетенции, усиливает мотивации к изучению предмета. У обучающихся повышается уровень обученности, развиваются коммуникативные способности. Высокий уровень обученности позволяет многим обучающимся успешно участвовать в олимпиадах, конкурсах по татарскому языку и литературе.

СПИСОК ЛИТЕРАТУРЫ:

Шакурова Муслима Магесумовна, Юсупова Зульфия Фирдинатовна Татарско-русское двуязычие и его использование в обучении татарскому языку // Вестник ЮУрГГПУ. 2017. №7. URL: <https://cyberleninka.ru/article/n/tatarsko-russkoe-dvuyazychie-i-ego-ispolzovanie-v-obuchenii-tatarskomu-yazyku> (дата обращения: 21.11.2023).

Matzyanova R.G.

teacher of Tatar language and literature

Sarmanovskaya gymnasium

(Sarmanovo village, Republic of Tatarstan, Russia)

**FEATURES OF TEACHING THE TATAR LANGUAGE
TO RUSSIAN-SPEAKING CHILDREN**

***Abstract:** the paper shows methods of working with Russian-speaking children, lists the difficulties encountered, and indicates ways to solve them.*

***Keywords:** native language, Tatar language, Russian speaking children, methods, difficulties, problem.*

УДК 377.1

Садаева Ф.Ш.

преподаватель,

Языковая школа Express English School by Fatima Sadaeva

(г. Ростов-на-Дону)

**ЭФФЕКТИВНОСТЬ ПЕДАГОГИЧЕСКИХ
ТЕХНОЛОГИЙ В ЯЗЫКОВОМ ОБРАЗОВАНИИ
МЛАДШИХ ШКОЛЬНИКОВ**

***Аннотация:** работа посвящена оценке эффективности педагогических технологий в обучении иностранному языку. Характеризуется понятие педагогической технологии. Проводится оценка влияния педагогических технологий на результаты обучения. По итогам исследования описываются общие перспективы применения педагогических технологий в языковом образовании.*

***Ключевые слова:** педагогические технологии, иностранный язык, языковое образование, обучение детей.*

Тема применения современных педагогических технологий в обучении является достаточно обширной и противоречивой, что является следствием дифференцированности теоретических, практико-ориентированных и экспериментальных исследований, посвященных вопросам применения актуальных педагогических технологий в практике преподавания и языкового образования.

Отметим, что в зарубежной практике наблюдается некоторая одновременная схожесть и различия в раскрытии технологического подхода, в сравнении с отечественными подходами. Схожесть проявляется в том, что зарубежные авторы также рассматривают педагогические технологии и технологический подход в качестве значимого аспекта развития института образования, достижения более высоких результатов и повышения

эффективности обучения. Различия, напротив, обусловлены разностью восприятия понятия «технология», под которой в зарубежной практике понимается её узкое представление, раскрытое в виде средств обучения, применимых в образовании.

Так, O. Gaevska и N. Soroko указывают на значительные преимущества технологического подхода в языковом образовании, ввиду его ориентированности на передовые достижения науки и техники (приводя в пример технологии дополненной и виртуальной реальности) [3]. T. Kaar и S. Kaar также отмечают, что обучение, основанное на технологиях (технологический подход) сопряжено, первично, с применением новых цифровых инноваций и технологических средств, цифровых инструментов [4]. T. Almeida также рассматривает под педагогическими технологиями применимые в контексте обучения ИКТ и цифровые средства, демонстрирующие эффективность и обширную систему возможностей [2].

G. Weichhart и C. Stary, приводя в пример технологию персонализированного обучения, также сводят свое исследование к системам электронного обучения, основанным на поддержке и сопровождении индивидуальных образовательных маршрутов. Авторы считают, что педагогическая технология раскрывается в структуре интерпретации технологий (инноваций, устройств) в их узком представлении и дидактических подходов для построения педагогических и технологических систем, в неразрывном их совместном влиянии друг на друга [5].

И хотя в отечественной практике информационно-коммуникационные технологии, цифровые средства и прочие современные достижения науки и техники также включаются в состав педагогических технологий, отечественные трактовки не ограничиваются названными составляющими, определяя большую широту и перспективность педагогических технологий, как инструмента обучения. Фокус на подобных средствах при рассмотрении педагогических технологий, на наш взгляд, обладает, напротив, ограничивающей

направленностью. В этом отечественные подходы значительно превосходят зарубежные определения.

Широта существующих определений сопровождается широтой существующих классификаций педагогических технологий, которые могут рассматриваться как отдельные технологии, как технологии, ориентированные на личность, как технологии, основанные на инновациях, и так далее. Вместе с тем, единство педагогических технологий обусловлено их направленностью на обучение с прикладным характером воспроизводства, что предполагает возможность использования педагогической технологии любым педагогическим работником, исключительно на основе применения инструкции (методики) по данной педагогической технологии. Многократная воспроизводимость, как свойство педагогической технологии, в таком случае сопровождается простотой восприятия, интуитивной ясностью методики, а, иногда, и самобытным воспроизводством, без ориентации на специальные материалы. Иначе говоря, педагогическая технология, действительно, отражает состояние практических подходов к обучению.

Вместе с тем, нельзя не подчеркнуть, что преимущества многих технологий обучения, в ряде случаев, пересекаются между собой. Например, достаточно схожие с представленными преимуществами видим преимущества, выделенные в работе П.Н. Веселовой. Автор, исследуя технологию глобальных симуляций, также выделяет такие преимущества, как: высокая активность, ориентация на мыслительный характер обучения, межличностная коммуникация, и многие другие, дополняя их значительным ростом мотивации к языковому образованию [1].

Отметим, что педагогические технологии сегодня, отчасти, имеют единую результирующую направленность, поскольку связаны с воспроизводством инновационных подходов к обучению. Общими преимуществами от применения педагогических технологий в языковом образовании младших школьников, являются:

направленность на активность обучающегося, изменение его роли таким образом, чтобы обучающийся самостоятельно регулировал обучение, становился активным субъектом обучения,

высокая результативность, основанная на деятельностном характере с высокой интенсивностью проводимого обучения, разнообразием подходов и способов освоения учебного материала. Как итог, рост эффективности усвоения, с погружением в материал,

ситуативность применения, связанная с широтой вариаций внедрения и применения педагогических технологий, вне зависимости от рассматриваемых учебных дисциплин и предметов,

персонализация образования с перспективами построения индивидуального образовательного маршрута, с учетом потребностей, целевых ориентиров и возможностей конкретного обучающегося, здесь также можно выделить расширение доступности образования для различных категорий субъектов,

ориентированность на творчество, творческий характер деятельности, основанный на активных мыслительных операциях и подготовке собственного продукта,

и многие другие преимущества, раскрывающиеся в структуре частных случаев, примеров или конкретных технологий, которые могут быть свойственны нескольким технологиям одновременно.

Таким образом, преимущества и возможности применения педагогических технологий, на наш взгляд, раскрываются более обширно в современных научных исследованиях, нежели это происходит с «недостатками» или сопутствующими проблемами. У этого также есть собственные причины. Как правило, проблемы или недостатки, свойственные педагогическим технологиям, не рассматриваются обособленно. Обусловлено это, на наш взгляд, крайне высокой степенью различий условий, в которых воспроизводятся конкретные технологии, что не позволяет точно выделять недостатки и причины их проявления (кроме того, стоит также учитывать субъективность восприятия

недостатков педагогическим работником). Дополнительно созданные барьеры или специфичность могут повлиять на исход применения педагогической технологии, и, более того, определить возможность достижения запланированных результатов. Однако, эти барьеры настолько широки, что раскрыть их в полной мере попросту не представляется возможным.

СПИСОК ЛИТЕРАТУРЫ:

1. Веселова П.Н. Технология глобальных симуляций как способ повышения мотивации учащихся на занятиях по рки // Известия ВГПУ. – 2022. – №2 (165). – С. 73-78.;
2. Almeida T. Learning and New Information and Communication Technologies: Uses in School, Knowledge Production and Brazilian Pedagogical Practices. Arts and Social Studies. – pp. 11-19. – URL: https://www.researchgate.net/publication/343426001_Learning_and_New_Information_and_Communication_Technologies_Uses_in_School_Knowledge_Production_and_Brazilian_Pedagogical_Practices;
3. Gayevska O., Soroko N. Pedagogical strategies with immersive technologies for teaching and learning the japanese language. Information Technologies and Learning Tools. – 2022. – No 92(6). – pp. 99-110. – DOI:10.33407/itlt.v92i6.5133;
4. Kaur T., Kaur S. Survey of Technology-Enhanced Learning: Novel Pedagogical Concepts, Challenges and Future Perspectives. Proceedings of the Future Technologies Conference. – 2022. – Vol. 3. – pp. 90-102. – DOI:10.1007/978-3-031-18344-7_6;
5. Weichhart G., Stary C. Traceable Pedagogical Design Rationales for Personalized Learning Technologies – An Interoperable System-to-System Approach. International Journal of People-Oriented Programming. – 2014. – No. 3(2). – pp. 25-55. – DOI:10.4018/IJPOP.2014070102

Sadaeva F.S.

ESL Teacher,

Language Centre Express English School by Fatima Sadaeva

(Rostov-on-Don)

**EFFECTIVENESS OF PEDAGOGICAL
TECHNOLOGIES IN LANGUAGE EDUCATION
OF JUNIOR SCHOOL CHILDREN**

***Abstract:** the paper is devoted to the effectiveness of pedagogical technologies in teaching a foreign language. Characterized by the concept of pedagogical technology. Publicly accessible pedagogical technologies are provided to achieve learning outcomes. In conclusion, the study is about the general prospects for the use of pedagogical technologies in language education.*

***Keywords:** pedagogical technologies, foreign language, language education, teaching children.*

УДК 37

Смирнова В.В.

Детский сад №20 Московского района

(г. Санкт-Петербург, Россия)

ЭКОЛОГИЧЕСКОЕ ВОСПИТАНИЕ ДЕТЕЙ МЛАДШЕЙ ГРУППЫ В ДЕТСКОМ САДУ

***Аннотация:** экологическое воспитание – это единство экологического сознания и поведения, гармоничного с природой. На формирование экологического сознания оказывают влияние экологические знания и убеждения. Сегодня взаимодействие человека и природы превратилось в одну из актуальных тревожных проблем, поэтому важнейшей задачей общества является формирование экологической культуры подрастающего поколения.*

***Ключевые слова:** экологическое воспитание, окружающая среда, детский сад.*

Экологическое воспитание - одно из фундаментальных общечеловеческих ценностей, суть которого состоит в урегулировании научными, нравственными, художественными средствами системы экологических отношений, в превращении негативных проявлений, ведущих к экологическому кризису, в позитивную деятельность.

В Федеральном законе «Об охране окружающей среды» (с изменениями на 13 июля 2015 года) в статье 74 «Экологическое просвещение» п. 1 сказано: в целях формирования экологической культуры в обществе, воспитания бережного отношения к природе, рационального использования природных ресурсов осуществляется экологическое просвещение посредством распространения экологических знаний об экологической безопасности, информации о состоянии окружающей среды и об использовании природных ресурсов.

С принятием законов Российской Федерации «Об охране окружающей природной среды» и «Об образовании» созданы предпосылки правовой базы для формирования системы экологического образования населения.

«Указ президента Российской Федерации по охране окружающей среды и обеспечению устойчивого развития» (с учетом Декларации Конференции Организации Объединённых Наций по окружающей среде и развитию, подписанной Россией), соответствующие постановления Правительства возводят экологическое образование в разряд первостепенных государственных проблем. Указанные документы подразумевают создание в регионах страны системы непрерывного экологического образования, первым звеном которого является дошкольное.

Дошкольный возраст – самоценный этап в развитии экологического воспитания личности. В этом возрасте ребёнок начинает выделять себя из окружающей среды, развивается эмоционально-ценностное отношение к окружающему, формируются основы нравственно-экологических позиций личности. Экологическое образование уже стало неотъемлемой частью дошкольной педагогики. Необходимо вовремя научить детей любить уголок родной земли и всю природу как один большой дом. Без этого ребёнок никогда не станет Человеком. А людям, по мнению В.И. Вернадского, обязательно необходимо научиться жить, мыслить и действовать не только в аспекте отдельной личности, семьи или рода, государств и их союзов, а и в планетарном масштабе.

В одном из пяти направлений развития и образования детей в Стандарте дошкольного образования – «Познавательном развитии» – предполагается «формирование первичных представлений о себе, других людях, объектах окружающего мира, о свойствах и отношениях объектов окружающего мира». В направлении «Социально – коммуникативное развитие», в части, которая называется «Безопасное поведение в природе» прописаны следующие задачи:

– формировать основы экологической культуры и безопасного поведения в природе

– формировать понятия о том, что в природе все взаимосвязано, что человек не должен нарушать эту взаимосвязь, чтобы не навредить животному и растительному миру

– знакомить с явлениями неживой природы (гроза, гром, молния, радуга), с правилами поведения при грозе и т. д.

Таким образом, экологическое воспитание личности согласно ФГОС ДО предполагает формирование экологической культуры с дошкольного возраста.

Можно сделать следующие выводы: воспитание экологической культуры дошкольников будет наиболее эффективным и плодотворным, если дети найдут поддержку в семье в интересующих их вопросах. А педагогу необходимо постараться довести до родителей необходимость осознанного и правильного отношения к природе, к окружающей среде.

СПИСОК ЛИТЕРАТУРЫ:

1. Александрова, О.В. Окружающий мир / О.В. Александрова. – М.: Эксмо, 2010. – 64 с.;
2. Бобылева Л. Интерес к природе как средство экологического воспитания дошкольников // Дошкольное воспитание/ – 2005. — №7. – с. 10-15;
3. Воронкевич, О.А. «Добро пожаловать в экологию!»/ О.А. Воронкевич СПб, «Детство– Пресс» 2006.

Smirnova V.V.

Kindergarten No. 20 of Moskovsky district

(Saint Petersburg, Russia)

**ECOLOGICAL EDUCATION OF CHILDREN
OF THE YOUNGER GROUP IN KINDERGARTEN**

***Abstract:** ecological education is the unity of ecological consciousness and behavior in harmony with nature. Ecological knowledge and beliefs influence the formation of ecological consciousness. Today, the interaction of man and nature has turned into one of the urgent disturbing problems, therefore, the most important task of society is the formation of the ecological culture of the younger generation.*

***Keywords:** ecological education, environment, kindergarten.*

УДК 37 Соколова А.С., Суздальцев Е.Л.

Соколова А.С.

магистрант

Государственный университет просвещения

(г. Мытищи, Россия)

Суздальцев Е.Л.

кандидат педагогических наук, доцент кафедры дизайна и народных

художественных ремесел

Государственный университет просвещения

(г. Мытищи, Россия)

ПРЕДПРОЕКТНЫЙ АНАЛИЗ В УЧЕБНОМ ДИЗАЙН-ПРОЕКТИРОВАНИИ

***Аннотация:** в статье рассмотрены цель и задачи предпроектного анализа. Продемонстрирован процесс предпроектного анализа в условиях учебного дизайн-проектирования на примере реконструкции фасадов главного дома усадьбы «Надеждино».*

***Ключевые слова:** дизайн-проектирование, предпроектный анализ, проект.*

Главной целью предпроектного анализа является поиск, проработка и анализ материала об объекте проектирования.

К задачам предпроектного анализа относятся: исследование исходной ситуации [4], т.е. анализ состояния объекта, уровня его разрушения, изучение исторических материалов (схем, фотографий, картин и др.), изучение аналогов, установление проблемы и цели дизайн-проектирования.

Среди основных методов обучения можно выделить: наглядные, проблемно-поисковые (возможна работа над мини-эссе, организация мозгового штурма, написание реферата), словесные.

Среди основных средств обучения можно выделить: иллюстративные материалы, использование условных средств (книги, чертежи), диафильмы, натуральные объекты.

Формы обучения: информационная лекция, поездка на объект проектирования, самостоятельная работа, обсуждение.

По итогу проведения предпроектного анализа студенты должны приобрести: навык поиска и систематизации информации, способность обозначать проблему и формулировать цель дизайн-проектирования.

В данной статье рассмотрим процесс предпроектного анализа в условиях учебного дизайн-проектирования на примере реконструкции фасадов главного дома усадьбы «Надеждино».

Вначале работы студенты исследовали историю усадьбы, ее местоположение (она находится в Пензенской области), состояние на данный момент (усадьба практически полностью разрушена). После этого были найдены и проанализированы исторические материалы, среди которых были: план главного дома, созданный в 1808 году. Основным его преимуществом является наличие масштабной линии, что способствует точному пониманию размеров. К недостаткам можно отнести недостаточную детализацию и частичное выцветание бумаги, из-за чего часть элементов невозможно четко рассмотреть, план третьего этажа, датированный 1920-ми годами, четко отображающий места размещения колонн, окон, лестниц и дверей, чертежи барского дома, относящиеся к 1921 году и детально передающие облик двух фасадов. К сожалению, на них не проставлен масштаб, что делает определение размеров весьма затруднительным, фотография 1917 года, отображающая один из фасадов здания, картины, сделанные В.П. Причетниковым в период с 1767 по 1809 год: «Вид дворца князя Куракина в Надеждино», «Вид Надеждино князя Куракина с западной стороны», демонстрирующие вид на здание с разных сторон.

Из-за недостаточного количества информации (облик двух фасадов найти не удалось) и для более полного понимания облика здания был также

рассмотрен ряд других сооружений на территории усадьбы «Надеждино», вид которых был определен по: картинам В.П. Причетникова «Храм Лады», «Храм Верности» и «Храм Дружбы», наброску неизвестного художника «Храма Истины», картине Я.Я. Филимонова, отображающей вид на село Надеждино, чертежам Храма Истины, сделанным С. Ямпольским.

Все сооружения, расположенные на территории усадьбы Надеждино, имеют один стиль – стиль классицизм, - поэтому есть возможность использовать их при работе над недостающими элементами главного дома.

Далее студентами были рассмотрены аналоги, а именно: Александровский дворец Д. Кваренги и Таврический дворец, которые считаются наиболее яркими примерами русского классицизма.

По окончанию сбора и анализа всех материалов, студентам было предложено порассуждать о проекте и попытаться систематизировать информацию при помощи работы над эссе, в котором необходимо отобразить знания о проектируемом объекте и особенности социального контекста проектирования. На этом этапе у студентов происходит становление мировоззренческой позиции.

Помимо эссе студенты должны подготовить реферат, в котором на основе изученных аналогов необходимо «провести анализ современных тенденций в решении подобных задач» [1]. Данное задание поможет студентам определиться с методом построения дальнейшей работы.

Также в результате предпроектного анализа была поставлена проблема: дизайн-проектирование фасадов исторической русской усадьбы. И обозначена цель: реконструкция фасадов главного дома усадьбы Надеждино на основе исторических материалов.

В итоге, можно сказать, что предпроектный анализ – важный этап дизайн-проектирования, начало работы над созданием мысленного художественного образа проектируемых фасадов. Именно на этом этапе формируется понимание проекта и появляется представление о дальнейшей работе.

СПИСОК ЛИТЕРАТУРЫ:

1. Абоимова, И.С. Дизайн – проектирование интерьера общественной среды. Офис: учебно-методическое пособие/ И.С. Абоимова. – Н. Новгород: ВГИПУ, 2011. – 80 с.;
 2. Анисимов, В.В. Общие основы педагогики: учеб.для вузов. – М.: Просвещение, 2006. - 574с.;
 3. Бархин, Б.Г. Методика архитектурного проектирования / Б.Г. Бархин. - М.: Стройиздат, 1993. – 438 с.;
 4. Кругликова, М.Л. Дизайн-проектирование: методические указания к практическим работам для студентов специальности 1-19 01 01-02 «Дизайн (предметно-пространственной среды)». - Новополюцк: ПГУ, 2022. - 41 с.
- Sokolova A.S., Suzdaltsev E.L.*

Sokolova A.S.

State University of Education
(Mytishchi, Russia)

Suzdaltsev E.L.

State University of Education
(Mytishchi, Russia)

PRE-PROJECT ANALYSIS IN EDUCATIONAL DESIGN-DESIGNING

***Abstract:** the article discusses the purpose and objectives of the pre-project analysis. The process of pre-project analysis in the conditions of educational design is demonstrated by the example of the reconstruction of the facades of the main house of the estate "Nadezhdino".*

***Keywords:** design, pre-project analysis, project.*

УДК 37

Чинякова А.А.

преподаватель психолого-педагогических дисциплин
и методик дошкольного и специального дошкольного образования
Стерлитамакский многопрофильный профессиональный колледж
(г. Стерлитамак, Россия)

**РОЛЬ ПЕДАГОГИЧЕСКОГО НАСЛЕДИЯ К.Д. УШИНСКОГО
В СОВРЕМЕННОЙ ТЕОРИИ И ПРАКТИКЕ РАЗВИТИЯ
ДЕТЕЙ ДОШКОЛЬНОГО ВОЗРАСТА**

Аннотация: раскрываются фундаментальные идеи наследия великого русского педагога К. Д. Ушинского и их востребованность в современной теории и практике образования. Показан потенциал наследия К. Д. Ушинского в подготовке педагогических кадров, во взаимодействии семьи и школы, а также в формировании русского общественно-педагогического самосознания.

Ключевые слова: великий русский педагог, наследие Ушинского, образование, воспитание, семья.

«Без хороших отцов нет хорошего воспитания, несмотря на все школы, институты и пансионы.» – К.Д. Ушинский

Константин Ушинский – является прославленным педагогом–демократом, писателем, автором научной педагогики в России. Также является автор многочисленных научных трудов и произведений для детей – «Два плуга», «Ветер и солнце», «Жалобы зайки», «Лиса и козел», «Плутиска кот».

Константина Ушинского любили учителя, дети и их родители, он был единственным преподавателем в дореволюционной России, сумевшим завоевать такой авторитет. Он полностью изменил отечественную педагогическую практику, основал новую науку, ранее неизвестную в России. Великий педагог

считал, что каждая школа, и каждый учитель выполняет одну из двух функций – либо готовит счастье свое родине, либо несчастье.

Своей деятельностью К.Д. Ушинский значительно повысил образовательный уровень народной начальной школы, чему особенно способствовали его учебные книги «Детский мир» и «Родное слово».

К.Д. Ушинский считал, что необходимо создать систему народного воспитания, отвечающую потребностям, интересам народа (воспитание патриотизма, национальной гордости, любви к труду знание к народной культуре, родного языка, произведений устного народного творчества)

Константин Дмитриевич создал оригинальную теорию детской игры, подтвердив ее научно-психологическими данными (игра – деятельность свободная, самостоятельная на ее содержание влияет среда воспитатель не должен вмешиваться большое значение имеют игрушки важно использовать народные игры). Признавал теснейшую связь эстетического и нравственного воспитания дошкольников. Он внес ценнейший вклад в развитие мировой педагогической мысли, глубоко проанализировал теорию и практику воспитания, в том числе и дошкольного.

К.Д. Ушинского по праву можно считать основоположником русской дошкольной педагогики. Его мысль о народности воспитания является главнейшей в педагогической теории. Идеи Ушинского в настоящее время нашли отражение в контексте федерального государственного образовательного стандарта дошкольного образования. Константин Дмитриевич дал ценнейшие советы и обосновал важнейшие дидактические принципы воспитывающего обучения. Эти советы не утратили своего значения и в наше время. Принципы обучения педагоги используют в организации и проведении образовательного процесса.

Сегодня ФГОС дошкольного образования выделяет ряд принципов. Одним из важнейших является принцип интеграции образовательных областей, что обеспечивает дошкольнику целостное восприятие окружающего мира. Этот принцип созвучен с идеями великого педагога. И сегодня мы строим

образовательную деятельность с детьми так, чтобы в ней сочетались несколько образовательных областей («Физическое развитие» – двигательная деятельность «Социально-коммуникативное развитие» – игровая деятельность «Познавательное развитие» – познавательно–исследовательская деятельность «Речевое развитие» – коммуникативная деятельность «Художественно-эстетическое развитие» – продуктивная деятельность).

В развитии речи детей дошкольного возраста Константин Дмитриевич придавал большое значение рассказыванию по картинкам, произведениям народного творчества: пословицам, прибауткам и загадкам. В настоящее время мы используем сказки, поговорки, пословицы, загадки, прибаутки, как одну из современных технологий, направленных на развитие речи. Читаем русские народные сказки в обработке Ушинского, например, такие как «Репка», «Мужик и медведь» и т. д., сказки собственного сочинения К. Д. Ушинского. С помощью сказки ребёнок познаёт окружающий мир, учится различать добро и зло. Благополучный конец сказки воспитывает оптимизм в ребёнке, уверенность в преодолении любых трудностей.

Учёный разработал ценные указания по улучшению воспитательной работы детских садов, вошедшие в фонд русской дошкольной педагогики второй половины XIX в. Например:

- не надо переутомлять детей «сидячими занятиями», больше давать свободного времени для самостоятельной деятельности
- преждевременное обучение утомляет мозг ребенка, влияет неуверенность в свои силы
- запаздывание в обучении обуславливает в отставании в развитии детей
- считал необходимым разработать: учебные занятия детей, «предшествующие книжному обучению» неучебные занятия, которые примыкают к игре.

Высоко оценивая достоинства общественного воспитания, К. Д. Ушинский все же наиболее естественной средой воспитания дошкольников считал семью и в связи с этим определил задачи семейного воспитания детей, а

также права и обязанности родителей, обратив при этом особое внимание на роль матери.

Огромную роль в развитии и воспитании личности ребенка играют родители и воспитатели, пример их жизни и поведения. «Одна из первейших обязанностей всякого гражданина и отца семейства, – писал Ушинский, – приготовить из своих детей полезных для общества граждан одно из священных прав человека, рождающегося в мире, – право на правильное и доброе воспитание».

Согласно календарю, Константин Дмитриевич Ушинский – человек девятнадцатого века. Но благодаря общественно полезной деятельности он живет и в наше время.

СПИСОК ЛИТЕРАТУРЫ:

1. Белозерцев Е. П. Русская школа и К.Д. Ушинский: беседы о великом педагоге: (лекции) / Е. П. Белозерцев и др. М. : Пересвет, 2007. – 303 с.;
2. Богуславский М. В. Константин Дмитриевич Ушинский / М. В. Богуславский // Перемены, М. : Эврика, 2005, № 3. С. 77-103.;
3. Гвоздецкий М.Ю. Развитие идеи К.Д. Ушинского о народности воспитания в теории и практике отечественного образования / М.О. Гвоздецкий. Ярославль: ЯГНУ, 2011. – 187 с.

Chinyakova A.A.

Sterlitamak Multidisciplinary Professional College
(Sterlitamak, Russia)

**THE ROLE OF K.D. USHINSKY'S PEDAGOGICAL
HERITAGE IN THE MODERN THEORY AND PRACTICE
OF PRESCHOOL CHILDREN'S DEVELOPMENT**

***Abstract:** the fundamental ideas of the legacy of the great Russian teacher K. D. Ushinsky and their relevance in modern theory and practice of education are revealed. The potential of K. D. Ushinsky's legacy in the training of teaching staff, in the interaction of family and school, as well as in the formation of Russian socio-pedagogical self-consciousness is shown.*

***Keywords:** great Russian teacher, Ushinsky legacy, education, upbringing, family.*

УДК 37 Чыпсымаа О.О., Ховалыг А.Э.

Чыпсымаа О.О.

Тувинский государственный университет

(г. КЫЗЫЛ, Россия)

Ховалыг А.Э.

Тувинский государственный университет

(г. КЫЗЫЛ, Россия)

САМОСТОЯТЕЛЬНАЯ РАБОТА КАК ВИД УЧЕБНО-ПОЗНАВАТЕЛЬНОЙ ДЕЯТЕЛЬНОСТИ ОБУЧАЮЩИХСЯ (К ПОСТАНОВКЕ ПРОБЛЕМЫ)

Аннотация: в представленном исследовании раскрывается сущность самостоятельной работы обучающихся в средней общеобразовательной школе. Выявлена взаимосвязь самостоятельной познавательной деятельности со структурными этапами процесса обучения и общей структурой образовательной деятельности. Определены особенности организации самостоятельной работы учащихся и показаны пути повышения эффективности осуществления самостоятельной работы посредством активизации познавательной деятельности учащихся. В системе российского образования возрастает значимость и необходимость самостоятельной работы как одной из важнейших видов учебно-познавательной деятельности, так как данная форма работы является необходимым условием развития личностного и познавательного потенциала обучающихся.

Ключевые слова: самостоятельная познавательная деятельность, самостоятельная работа, процесс обучения, иностранный язык.

В настоящее время в системе российского образования все так же подчеркивается значимость и необходимость самостоятельной работы как одной из важнейших видов учебно-познавательной деятельности обучающихся в общеобразовательной школе. В организации любой учебной деятельности данная форма работы является необходимым условием развития личностного и

познавательного потенциала обучающихся, поскольку обеспечивает формирование у них таких качеств, как активность, самостоятельность, совершенствует их способности работать с учебной информацией, осмысливать ее, творчески подходить к решению проблем самообразования и саморазвития.

Следовательно, определение понятия «самостоятельная работа» в методической и педагогической литературе обширно. Многие методисты считают, что самостоятельная работа – это спланированная, познавательная, организационно и методически направляемая деятельность учащихся, осуществляемая без участия учителя, но по его заданию и под его руководством для того, чтобы достичь желаемого результата. В данных определениях указывается место и роль учителя при осуществлении самостоятельной работы учащимися, а именно, учитель выступает в роли наблюдателя, не проявляет при этом никакой активности и инициативы.

Более полную и объемную трактовку понятия «самостоятельная работа» дает П.И. Пидкасистый, считая, что это «средство, которое: в каждой конкретной ситуации усвоения соответствует конкретной дидактической цели и задаче формирует у обучающегося на каждом этапе его движения от незнания к знанию необходимый объем и уровень знаний, навыков и умений для решения определенного класса познавательных задач и соответственного продвижения от низших к высшим уровням мыслительной деятельности вырабатывает у обучающихся психологическую установку на самостоятельное и систематическое пополнение своих знаний и выработку умений ориентироваться в потоке научной и политической информации при решении новых познавательных задач является важнейшим условием самоорганизации и самодисциплины обучающегося в овладении методами познавательной деятельности является важнейшим орудием педагогического руководства и управления самостоятельной познавательной деятельностью обучающегося в процессе обучения» [Пидкасистый, с. 48]. Относительно предмета «Иностранный язык» ученые методисты рассматривают данный вид работы как «учебную деятельность, предполагающую некоторую степень

самостоятельности обучаемого на всех этапах ее осуществления – начиная с постановки проблемы и заканчивая выполнением контроля, самоконтроля и, при необходимости, коррекции, постепенно переходя от выполнения элементарных видов работ к более сложным, которые могут носить поисковый характер, а также как средство формирования познавательных способностей изучающих иностранный язык, их направленности на непрерывное самообразование».

Самостоятельная работа учащихся напрямую связана с их активной творческой мыслительной деятельностью и умением применять ранее полученные знания на практике, поэтому К.Д. Ушинский называет ее «единственно прочным основанием всякого плодovitого учения» [...]. В методической литературе подчеркивается также возможность индивидуальной или групповой форм работы при самостоятельной познавательной деятельности обучающихся, как на уроке, так и во внеурочное время [Т.А. Ильина]. Рассматриваемый вид деятельности является одновременно и средством повышения результативности процесса обучения, и подготовки обучаемых к самостоятельному расширению и углублению своих знаний.

И.А. Зимняя констатирует, что организация и руководство самостоятельной работой представляют собой ответственную и довольно сложную задачу для любого педагога. В процессе изучения иностранного языка каждый обучаемый должен достичь достаточно высокого уровня самостоятельности и активности, чтобы быть способным справляться с различными заданиями и обретать новые знания в процессе решения учебных задач. Эффективность самостоятельной работы зависит не только от ее удельного веса, но и от способов и методов ее организации и осуществления, от рационального комбинирования с другими видами и формами работы на уроках по иностранному языку.

СПИСОК ЛИТЕРАТУРЫ:

1. Данилов М.А. Воспитание у школьников самостоятельной и творческой активности / Советская педагогика. - 1961. - №8. - С. 90-95.;
2. Есипов Б.П. Самостоятельная работа учащихся на уроках. - М.: Учпедгиз, 1961.;
3. Жарова Л.В. Управление самостоятельной деятельностью учащихся - Л., - 1982.;
4. Коньшева А.В. Организация самостоятельной работы учащихся по иностранному языку. С-Пб.: КАРО. Мн.: Издательство Четыре четверти, 2005.;
5. Кирсанов А.А. Индивидуализация учебной деятельности школьников. - Казань, 2000. - 123 с.;
6. Микельсон Р.М. О самостоятельной работе учащихся в процессе обучения. - М.,1960. - 28.;
7. Скаткин М.Н. Дидактика средней школы - М.: Просвещение,2002. -319с.;
8. Унт И.Э. Индивидуализация и дифференциация обучения. - М.: Педагогика, 1990 - 192с.;
9. Щукин А.Н. Обучение иностранным языкам: учебное пособие для преподавателей и студентов : теория и практика / А.Н. Щукин. - 2-е изд., испр. и доп. - Москва :Филоматис, 2006.

Chypsymaa O.O., Khovalyg A.E.

Chypsymaa O.O.

Tuva State University

(Kyzyl, Russia)

Khovalyg A.E.

Tuva State University

(Kyzyl, Russia)

**INDEPENDENT WORK AS TYPE OF EDUCATIONAL
AND COGNITIVE ACTIVITY OF STUDENTS
(TO FORMULATION OF PROBLEM)**

***Abstract:** the presented study reveals the essence of independent work of students in secondary school. The interrelation of independent cognitive activity with the structural stages of the learning process and the general structure of educational activity is revealed. The features of the organization of independent work of students are determined and ways to increase the effectiveness of independent work through the activation of cognitive activity of students are shown. In the Russian education system, the importance and necessity of independent work as one of the most important types of educational and cognitive activity is increasing, since this form of work is a necessary condition for the development of personal and cognitive potential of students.*

***Keywords:** independent cognitive activity, independent work, learning process, foreign language.*

УДК 37

Шмигельская А.В.

Детский сад №63 «Солнышко»

(г. Нижний Новгород, Россия)

ФОРМИРОВАНИЕ ВЫРАЗИТЕЛЬНОСТИ РЕЧИ ЧЕРЕЗ ДИДАКТИЧЕСКИЕ ИГРЫ И ЛЕКСИЧЕСКИЕ УПРАЖНЕНИЯ

Аннотация: представлена проблема работы над выразительностью речи дошкольников с учетом возрастных и психологических особенностей. Рекомендован комплекс упражнений, направленный на развитие выразительности речи воспитанников с помощью дидактических игр и лексических упражнений.

Ключевые слова: дошкольное детство, инновационные технологии, развитие, речь, связная речь.

Дошкольный возраст является периодом активного усвоения средств интонационной выразительности, совершенствования процессов, их понимания и произвольного употребления. Правильное использование интонационных средств выразительности зависит от сформированности речевого слуха, развития слухового внимания, речевого дыхания, от умения правильно пользоваться голосовым и артикуляционным аппаратом.

Поэтому задача воспитания интонационной выразительности речи заключается в том, чтобы учить детей изменять голос по высоте и силе в зависимости от содержания высказывания, пользоваться паузами, логическим ударением, менять темп и тембр речи точно, осознанно выражать как свои, так и авторские мысли, чувства и настроения.

Наиболее эффективны в решении задач формирования интонационной выразительности речи являются дидактические игры и лексические упражнения.

Игра - это более доступный для дошкольников вид деятельности, способ переработки полученных впечатлений, знаний из окружающего мира. В игре ярко проявляются особенности воображения и мышления ребенка, его развивающаяся потребность в общении, эмоциональность, активность.

Дидактическая игра представляет собой многоплановое, сложное педагогическое явление: она является и игровым методом обучения детей дошкольного возраста, и формой обучения, и самостоятельной игровой деятельностью, и средством всестороннего воспитания личности ребенка.

В работе М.Ф. Махониной указано, что «дидактическая игра пополняет и активизирует словарь, формирует правильное звукопроизношение, развивает связную речь, умение правильно выражать свои мысли».

В зависимости от материала дидактические игры можно разделить на три вида: игры с предметами (игрушками, природным материалом и пр.), настольные печатные игры и словесные игры.

-Игры с предметами.

Играть в эти игры ребенок начинает в раннем возрасте и не утрачивает своего интереса к ним на протяжении всего дошкольного детства. В младшем дошкольном возрасте многие игры с игрушками сопровождаются движениями, что соответствует особенностям восприятия и мышления ребенка. Например, в играх, с помощью которых детей учат различать и правильно называть цвета, малыши бегают с цветными флажками, прокатывают цветные шарики, ходят по комнате, разыскивая, игрушки определенного цвета и называют их.

В играх с предметами используются игрушки и реальные предметы. Играя с ними, дети учатся сравнивать и называть, устанавливать сходство и различие предметов. Ценность этих игр в том, что с их помощью дети знакомятся со свойствами предметов и их признаками: цветом, величиной, формой, качеством.

В играх решаются задачи на сравнение, классификацию, установление последовательности в решении задач. По мере овладения детьми новыми знаниями о предметной среде задания в играх усложняются: ребята упражняются

в определении предмета по какому-либо одному качеству, объединяют предметы по этому признаку (цвету, форме, качеству, назначению и др.), что очень важно для развития отвлеченного, логического мышления, обогащения словаря ребенка.

Детям младшей группы дают предметы, резко отличающиеся друг от друга по свойствам, так как малыши еще не могут находить едва заметные различия между предметами. Сравнивая предметы, дети называют одинаковые их части, признаки и отличительные особенности. В средней группе в игре используют такие предметы, в которых разница между ними становится менее заметной. В играх «Что изменилось», «Найди и назови» с предметами дети выполняют задания, требующие сознательного запоминания количества и расположения предметов, нахождения отсутствующего предмета.

В дидактических играх широко используются разнообразные игрушки. В них ярко выражены цвет, форма, назначение, величина, материал, из которого они сделаны. Это позволяет воспитателю упражнять детей в решении определенных дидактических речевых задач, например, отбирать и называть все игрушки, сделанные из дерева (металла, пластмассы, керамики), или игрушки, необходимые для различных творческих игр: для игры в семью, в строителей, в колхозников, в больницу и др. В играх совершенствуются знания о материале, из которого делаются игрушки, о предметах, необходимых людям в различных видах их деятельности, которую дети отражают в своих играх.

-Настольные печатные.

Настольные печатные игры, так же как и игры с предметами, основаны на принципе наглядности, но в этих играх детям дается не сам предмет, а его изображение. Содержание настольных игр разнообразно.

Некоторые виды лото и парные картинки знакомят детей с отдельными предметами (посуда, мебель, с животными, птицами, овощами, фруктами, их качествами и свойствами. Другие уточняют представления о сезонных явлениях природы (лото «Времена года», о различных профессиях (игра «Что кому нужно?»)).

Подбор картинок по парам позволяет педагогу решать задачи развития словаря у дошкольников. Самое простое задание в такой игре — нахождение среди разных картинок двух совершенно одинаковых: две шапочки, одинаковые и по цвету, фасону, или две куклы, внешне ничем не отличающиеся. Затем задание усложняется: ребенок объединяет картинки не только по внешним признакам, но и по смыслу: например, найти среди всех картинок два самолета, два яблока. И самолеты, и яблоки, изображенные на картинке, могут быть разные и по форме, и по цвету, но их объединяет, делает их похожими принадлежность к одному виду предметов. В ходе таких заданий ребенок проваривает свои действия, обосновывая свой выбор.

Подбор картинок по общему признаку (классификация) позволяет педагогу совершенствовать у детей словарный запас. Здесь требуется некоторое обобщение, установление связи между предметами. Например, в игре «Что растет в саду (в лесу, в огороде)?» дети подбирают картинки с соответствующими изображениями растений, соотносят с местом их произрастания, объединяют по этому признаку картинки. Или игра «А что было потом?»: дети подбирают иллюстрации к какой-либо сказке с учетом последовательности развития сюжетных действий и поясняют, почему сделали такой выбор.

-Словесные игры.

Наиболее сложны словесные игры: они не связаны с непосредственным восприятием предмета, в них дети должны оперировать представлениями. Эти игры имеют большое значение для развития мышления ребенка, так как в них дети учатся высказывать самостоятельные суждения, делать выводы и умозаключения, не полагаясь на суждения других, замечать логические ошибки.

Словесные игры проводятся преимущественно в старших группах и очень важны для подготовки детей к школе, так как требуют и, следовательно, развивают умение внимательно слушать, быстро находить нужный ответ на поставленный вопрос, точно и четко формулировать свои мысли, применять знания.

Для формирования словаря словесные дидактические игры, широко используют для детей старшего дошкольного возраста, например «Скажи наоборот», «Краски», «Садовник», «Черного, белого не берите, «да» и «нет» не говорите», «Продолжай дальше». Содержанием такого продолжения может быть название различных частей или качеств одного предмета.

В дидактической игре игровые задания для детей предназначаются для развития речи и в то же время они ориентированы на всестороннюю развитость ребёнка. Ребёнок, с помощью игры, развивает свою речь, выразительность речи, также развивает логическое мышление, внимание, память, воображение. Дети вовлекаются в определенного рода игровые и речевые ситуации, где они - активные участники, способные рассуждать, обобщать, анализировать, делать самостоятельные выводы.

Развитие выразительности речи становится более результативным при использовании дидактических игр с разным наглядным материалом: например, бытовых предметов, игрушек, специально изготовленных пособий. Дети быстрее запоминают названия предметов, их признаков и действий с ними при опоре на зрительный образ (картинку).

Когда педагог говорит: «Расскажи мне об этом», то ставит, таким образом, ребёнка в неинтересную для него учебную ситуацию, если подать в игровой форме необходимый речевой материал, у ребёнка появляется мотив, а, следовательно, и желание говорить на данную тему, которая задаётся взрослым. В такой ситуации дети начинают чувствовать себя почти наряду со старшими.

Некоторые дидактические игры имеют сюжет, требуют разыгрывания ролей. Так, в игре «Магазин игрушек» есть продавец и покупатели. Из дидактических игр с сюжетом следует выделить / игры-инсценировки — показ с помощью игрушек небольших сценок, в которых перед детьми ставится дидактическая задача (угадать, из какой сказки показан эпизод, и продолжить сказку, заметить изменения, которые произошли на сцене). Некоторые из этих игр ставят перед детьми задачу этического содержания. Так, игра «Что такое хорошо и что такое плохо» состоит в том, что показываются сценки из

художественных произведений или из жизни, а дети должны определить, кто из действующих лиц поступает хорошо, кто плохо. При этом в игре происходит не только совершенствование навыков этического поведения, но и совершенствование словаря ребенка и развитие выразительности речи.

Следовательно, мы выяснили, что роль игровой деятельности в совершенствовании выразительности речи у детей дошкольника очень возрастает. Поэтому на наш взгляд игра - это необходимый фактор для формирования выразительности речи.

Таким образом, в современных дошкольных образовательных учреждениях педагоги активно используют различные виды дидактических игр и лексические упражнения для формирования интонационной выразительности речи дошкольников. При этом важно отметить, что подбирать игровой материал педагоги должны в соответствии с индивидуальными и возрастными особенностями детей и задачами интонационной выразительности речи.

СПИСОК ЛИТЕРАТУРЫ:

1. Махонина, М. Ф. Дидактическая игра как средство развития речи детей дошкольного возраста в условиях введения ФГОС ДО /М.Ф. Махонина // Молодой ученый. — 2017. — №47.;
2. Павлова, И. Ю. Развитие и обогащение лексики у детей дошкольного возраста / И. Ю. Павлова // Педагогическое мастерство: материалы I Междунар. науч. конф. (г. Москва, апрель 2012 г.). — М.: Буки-Веди, 2012.;
3. Гейнц, О.А. Дидактические игры и лексические упражнения в развитии словаря /О.А. Гейнц, Г.В. Шмидтгаль. - URL: <https://urok.1sept.ru/articles/533128> -Текст: электронный.

Shmigelskaya A.V.

Kindergarten N 63 Solnyshko (Sun)

(Nizhny Novgorod, Russia)

**FORMATION OF SPCH EXPRESSIVENESS
VIA DIDACTIC GAMES AND LEXICAL EXERCISES**

***Abstract:** the problem of working on the expressiveness of preschool children's speech, taking into account age and psychological characteristics, is presented. A set of exercises aimed at developing the expressiveness of pupils' speech with the help of didactic games and lexical exercises is recommended.*

***Keywords:** preschool childhood, innovative technologies, development, speech, coherent speech.*

УДК 355.237 *Игнатъева И.С., Пылаева А.С.*

Игнатъева И.С.

студент 5 курса юридического института
Владимирский государственный университет
имени А.Г. и Н.Г. Столетовых
(г. Владимир, Россия)

Научный руководитель:

Пылаева А.С.

Владимирский государственный университет
имени А.Г. и Н.Г. Столетовых
(г. Владимир, Россия)

ИННОВАЦИОННЫЕ МЕТОДЫ ОБУЧЕНИЯ ПЕРСОНАЛА В УСЛОВИЯХ ЦИФРОВИЗАЦИИ ЭКОНОМИКИ

Аннотация: цифровая трансформация оказывает значительное воздействие на многие аспекты современных организаций. Одним из ключевых аспектов, который претерпел радикальные изменения, является обучение персонала. С развитием информационных технологий и изменением требований рынка труда, методы обучения персонала становятся все более инновационными и адаптивными. В данной статье мы исследуем современные методы и инструменты, такие как онлайн-курсы, виртуальная реальность и искусственный интеллект, а также их применение для повышения эффективности обучения и адаптации персонала к переменам в экономической среде.

Ключевые слова: инновации в обучении, цифровизация экономики, обучение персонала, онлайн-курсы, виртуальная реальность, искусственный интеллект, трансформация рынка труда, современные образовательные технологии, эффективность обучения.

С появлением цифровых технологий наш мир реально переживает кардинальные изменения. Эти трансформации существенно влияют на все сферы

жизни, особенно на экономику. Мы находимся в эпохе цифрового прогресса, где информационные технологии и автоматизация играют роль двигателей развития. Этот процесс приводит к изменениям в роли человека в трудовой среде. В связи с этим компании сталкиваются с необходимостью пересмотра своих методов и стратегий, включая обучение и развитие своих сотрудников.

В экономике цифровой эры большую роль играет способность эффективно получать и обрабатывать информацию. Организации, которые ранее достигали успеха на традиционных рынках, вынуждены адаптироваться к новым условиям. Цифровая трансформация не только изменила взаимодействие с клиентами и управление бизнесом, но также требует переосмысления методов обучения и развития персонала.

С развитием интернет-технологий онлайн-курсы стали неотъемлемой частью современного образования и играют ключевую роль в процессе обучения сотрудников. Именно они внедряют инновации в учебный процесс, предоставляя возможность обучаться в удобное время. Это особенно важно в современном мире, где у сотрудников разные обязанности и график работы. Обучение может быть легко интегрировано в рабочий день, не создавая значительных помех в рабочем процессе.

Сотрудники могут проходить обучение в любом удобном для них месте с доступом к интернету, будь то офис, дом или свободное время после работы. Это обеспечивает гибкость и адаптивность обучения к потребностям каждого сотрудника. Онлайн-платформы предлагают разнообразные курсы и уровни сложности, позволяя каждому выбирать программу, соответствующую их уровню подготовки и конкретным требованиям.

Онлайн-курсы обычно предоставляют возможность получения обратной связи и оценки знаний. Сотрудники могут оценивать свой прогресс и выявлять области, в которых им нужно улучшить свои навыки. Онлайн-образование также внедряет современные методы обучения, такие как видеоуроки, интерактивные задания и дискуссионные форумы, что делает процесс обучения более увлекательным и привлекательным.

Стоит отметить, что онлайн-обучение часто бывает более доступным с финансовой точки зрения по сравнению с традиционным обучением, особенно если учесть затраты на проезд, проживание и учебные материалы.

Платформы онлайн-обучения также обеспечивают более эффективное управление обучением сотрудников. Администраторы могут отслеживать прогресс каждого сотрудника, оценивать эффективность курсов и вносить коррективы в план обучения при необходимости.

Многие онлайн-курсы предлагают сертификаты и даже дипломы, что является ценным активом для дальнейшего карьерного роста. Некоторые из них также имеют признание образовательных учреждений, что придает им дополнительный статус.

Онлайн-курсы снимают географические и языковые барьеры, открывая доступ к обучению на различных языках и от различных поставщиков, что способствует расширению кругозора сотрудников и повышению их международной компетентности.

Интегрированные системы, управляющие онлайн-обучением, обеспечивают автоматизацию и контроль, что способствует стабильности образовательного процесса. Востребованность таких систем, как системы дистанционного обучения (SDO), растет, что подтверждают примеры их успешного внедрения в компаниях, таких как МТС, Российские железные дороги, Газпром и Райффайзен Банк Аваль.

В общем, онлайн-курсы предоставляют компаниям и их сотрудникам разнообразные инструменты и ресурсы для обучения и развития. Их инновационность обеспечивает адаптивность и гибкость, что является ключевым фактором успеха в эпоху цифровой трансформации экономики.

Помимо этого, виртуальная реальность (VR) представляет собой мощный инструмент обучения, который позволяет сотрудникам погружаться в сценарии моделирования и создавать практические условия для обучения, делая этот процесс более интересным и эффективным.

Виртуальная реальность открывает возможность создания среды, максимально приближенной к реальным условиям работы. Это особенно ценно для практических занятий, таких как обучение медицинского персонала, водителей или инженеров. Сотрудники могут осваивать новые навыки и процедуры в наглядной и безопасной обстановке, избегая рисков.

Иммерсивное обучение в виртуальной реальности обычно более увлекательно и мотивирует сотрудников. Они становятся частью сценария, что помогает им лучше воспринимать информацию и глубже понимать учебные материалы.

Такое обучение в виртуальной реальности обычно лучше запоминается, потому что сотрудники могут буквально "погружаться" в содержание тренинга. Это содействует более глубокому усвоению информации и ее более успешному применению на практике. Виртуальная реальность также избавляет от рисков, связанных с опасными задачами или экспериментами, позволяя медицинским работникам, например, проводить виртуальные операции в обучающих целях без угрозы для пациентов.

Виртуальная реальность предоставляет возможности для индивидуального и группового обучения, что позволяет организациям эффективно адаптировать обучение к различным потребностям сотрудников.

В наше время обучение и повышение квалификации становятся ключевыми факторами успеха организаций. Виртуальная реальность представляет собой инновационный метод, способный улучшить процесс обучения и помочь подготовить персонал к требованиям современной цифровой экономики.

Искусственный интеллект (ИИ) стал неотъемлемым инструментом в сфере образования и переподготовки кадров. Этот метод обучения направлен на персонализацию процесса обучения, учитывая уникальные потребности и уровень знаний каждого сотрудника.

Используя алгоритмы машинного обучения, искусственный интеллект анализирует данные каждого сотрудника, такие как оценки, результаты тестов и

уровень знаний, а также предпочтения в методах обучения. Этот анализ позволяет определить текущий уровень знаний и области, в которых сотрудники нуждаются в обучении. На основе результатов анализа, искусственный интеллект разрабатывает персональный план обучения для каждого сотрудника, включая конкретные курсы, задания и методы обучения.

Персональный план обучения, разработанный искусственным интеллектом, может быть скорректирован в режиме реального времени в зависимости от прогресса каждого сотрудника. Такой подход позволяет эффективно адаптировать обучение, чтобы достичь максимальной эффективности.

Заключение

Цифровизация экономики привнесла революцию в область обучения персонала. С использованием современных методов, таких как онлайн-курсы, виртуальная реальность и искусственный интеллект, а также передовые образовательные технологии, организации могут эффективно подготовить своих сотрудников к вызовам современного мира. Это преобразует процесс обучения, делая его более гибким, доступным и адаптивным, что становится ключевым фактором успеха в эпоху цифровой трансформации.

СПИСОК ЛИТЕРАТУРЫ:

1. Буланова В. О. «Инновации в сфере управления персоналом», — 2020г., URL: <https://novainfo.ru/article/18009>;
2. Данилина, Е. И. Инновационный менеджмент в управлении персоналом: учебник — М: Дашков и К, 2022;
3. Емельянова, А. Е. Современные методы управления персоналом в условиях цифровизации / А. Е. Емельянова, Д. Г. Титаренко. — Текст : непосредственный // Молодой ученый. — 2023. — № 26 (473). — С. 77-79. — URL: <https://moluch.ru/archive/473/104635/>;
4. Инновационное управление персоналом: цифровые технологии и развитие креативности: монография. — М: Дашков и К, 2022;
5. Министерство цифрового развития, связи и массовых коммуникаций Российской Федерации, «Цифровое государственное управление»;

-
6. Российский рынок HRM-систем, URL: <https://www.tadviser.ru/>;
 7. Система дистанционного обучения персонала: задачи и преимущества URL: <https://hr-elearning.ru/>

Ignatieva I.S., Pylaeva A.S.

Ignatieva I.S.

Vladimir State University
(Vladimir, Russia)

Scientific supervisor:

Pylaeva A.S.

Vladimir State University
(Vladimir, Russia)

INNOVATIVE METHODS OF PERSONNEL TRAINING IN CONDITIONS OF DIGITALIZATION OF THE ECONOMY

***Abstract:** digital transformation has a significant impact on many aspects of modern organizations. One of the key aspects that has undergone radical changes is staff training. With the development of information technology and changing labor market requirements, staff training methods are becoming more innovative and adaptive. In this article, we will explore modern methods and tools, such as online courses, virtual reality and artificial intelligence, as well as their application to improve the effectiveness of training and adaptation of personnel to changes in the economic environment.*

***Keywords:** innovations in education, digitalization of economy, personnel training, online courses, virtual reality, artificial intelligence, labor market transformation, modern educational technologies, training efficiency.*

УДК 35

Ишаков Н.А.

студент 3 курса

Института менеджмента, экономики и предпринимательства

Кафедра государственного и муниципального управления

Оренбургский государственный университет

(г. Оренбург, Россия)

**РАЗВИТИЕ ДЕТСКО-ЮНОШЕСКОГО СПОРТА
В МУНИЦИПАЛЬНОМ ОБРАЗОВАНИИ РАЙОННОГО ТИПА
В РАМКАХ КОНЦЕПЦИИ 2030 ГОДА**

***Аннотация:** в статье рассматриваются основные положения концепции развития детско-юношеского спорта в Российской Федерации. Также в статье рассматриваются законодательные основы концепции развития детско-юношеского спорта в Российской Федерации. Автором анализируется перечень обязательных требований для своевременной концепции развития детско-юношеского спорта в Российской Федерации.*

***Ключевые слова:** школьный спорт, внешкольный спорт, студенческий спорт, миниспортивный спорт.*

Детско-юношеский спорт является одним из ключевых и незаменимых элементов всей сферы физической культуры и спорта в Российской Федерации, который обеспечивает не только вовлечение детей в систематические занятия спортом, но и обеспечивает их физическое развитие, формирование и укрепление их здоровья, воспитание и подготовку, патриотическое воспитание.

28 декабря 2021 года распоряжением правительства Российской Федерации принимается концепция с целым рядом комплексов и рекомендаций по развитию детско-юношеского спорта до 2030 года. Так сама концепция развития детско-юношеского спорта в Российской Федерации до 2030 года представляет собой систему взглядов на развитие детско-юношеского спорта

(включая подготовку спортивного резерва) в Российской Федерации, ориентированную на достижение национальных целей развития Российской Федерации на период до 2030 года [6].

Основным направлением данной концепции становится приобщение лиц, не достигших возраста 18 лет (далее - дети), к систематическим занятиям спортом, что обусловлено необходимым условием формирования нового поколения российских граждан, которым предстоит ответить на вызовы современности, обеспечить устойчивое развитие страны в ситуации усиливающейся глобальной конкуренции во всех сферах жизнедеятельности [6].

При этом правительство рассматривает поддержку и развитие детско-юношеского спорта как приоритетное направление в социальной политике государства, имеющее важнейшее значение для будущего страны, способствующее увеличению продолжительности и повышению качества жизни российских граждан, раскрытию таланта каждого человека, включая лиц с ограниченными возможностями здоровья и инвалидов.

В основу данной концепции лежит Конвенции о правах ребенка, принятой Генеральной Ассамблеей ООН 20 ноября 1989 г., которую ратифицированной в 1990 году Российской Федерацией, с указанием, что каждый ребенок имеет право на здоровое физическое и психическое развитие, а также образование, направленное, в том числе на развитие личности, талантов и умственных и физических способностей ребенка в их самом полном объеме [6].

При этом все положения концепция развития детско-юношеского спорта в Российской Федерации до 2030 года соотносятся с законодательством Российской Федерации, в том числе с Федеральным законом от 30 апреля 2021 г. N 127-ФЗ "О внесении изменений в Федеральный закон "О физической культуре и спорте в Российской Федерации" и Федеральный закон "Об образовании в Российской Федерации" (далее - Федеральный закон от 30 апреля 2021 г. N 127-ФЗ), обеспечивающим гармонизацию законодательства о физической культуре и спорте и законодательства об образовании,

документами в области стратегического планирования и инновационного развития страны, здравоохранения, образования, воспитания, физической культуры и спорта, в том числе с соответствующими национальными проектами.

Принимая во внимание положения Федерального закона от 30 апреля 2021 г. N 127-ФЗ в систему детско-юношеского спорта с 1 января 2023 года войдут более 75% детей, систематически занимающихся физической культурой и спортом.

Вместе с тем одним из ключевых направлений указанной концепции 2023 года становится развитие детско-юношеского спорта в муниципальном образовании районного типа, таких как поселковые, сельские и другие муниципальные образования.

Вместе с тем в муниципальных образованиях районного типа в системе детско-юношеского спорта сохраняются следующие проблемы, требующие решения:

- несоответствие темпа обновления материально-технической базы детско-юношеского спорта, спортивно-образовательных программ подготовки детей, профессионального развития тренеров-преподавателей и иных специалистов, работающих в системе детско-юношеского спорта, темпам социально-экономического развития страны и потребностям общества

- неравномерная территориальная, инфраструктурная, финансовая доступность занятий спортом для различных категорий детей (в особенности для детей с ограниченными возможностями здоровья и детей-инвалидов, детей, находящихся в трудной жизненной ситуации)

- недостаточное использование потенциала негосударственного сектора, государственно-частного партнерства для развития детско-юношеского спорта

необеспеченность должного уровня финансирования организаций, реализующих дополнительные общеобразовательные программы в области физической культуры и спорта, а также организаций, осуществляющих спортивную подготовку [6].

Для достижения целей развития детско-юношеского спорта в муниципальных образованиях районного типа необходимо решить следующие задачи:

- создание единого физкультурно-спортивного образовательного пространства для раскрытия потенциала детей
- повышение вариативности, качества и доступности занятий спортом для каждого, в том числе детей с ограниченными возможностями здоровья и детей-инвалидов, особенно в системе образования
- обеспечение условий для доступа детей к современным знаниям и технологиям в сфере детско-юношеского спорта, а также к современной спортивной инфраструктуре
- развитие инфраструктуры детско-юношеского спорта за счет государственной поддержки и обеспечения инвестиционной привлекательности
- создание механизмов финансовой поддержки участия детей в физкультурных и спортивных мероприятиях, независимо от места проживания, состояния здоровья, социально-экономического положения семьи, ведомственной подчиненности организаций, осуществляющих деятельность в области детско-юношеского спорта [6].

Совершенствованию организации развития детско-юношеского спорта в муниципальном образовании районного типа позволяют осуществлять высокоэффективное управление данной системой и обеспечить удовлетворение гарантированных минимально достаточных условий существования и жизнедеятельности. Что имеет особую актуальность для нового, находящегося в стадии разработки законодательства, предусматривающего: пересмотр нормативов количества спортивных учреждений на определенную численность населения изменения в порядке со финансирования социальных программ субъектов проведение конкурса на получение государственного заказа на оказание государственных услуг в регионах, а также изменение статуса государственных учреждений на статус автономных, бюджетных или казенных.

Считаю, что концепция развития детско-юношеского спорта в Российской Федерации до 2030 года значительно улучшит в муниципальном образовании районного типа структуру управления данной сферой, даст возможности появлению инвестиционных вливаний денежных средств, а также улучшить состояние объектов инфраструктуры для занятий спортом.

СПИСОК ЛИТЕРАТУРЫ:

1. Сейранов, С.Г. К вопросу о недостатках и противоречиях системы подготовки спортивного резерва в Российской Федерации / С.Г. Сейранов, Н.Ж. Булгакова, С.П. Евсеев, Т.Г. Фомиченко // Вестник спортивной науки. – 2020. – № 6. – С. 29–37.;
2. Двейрина, О.А. О концепции развития детско-юношеского спорта в Российской Федерации / О.А. Двейрина, Р.Н. Терехина, И.А. Винер-Усманова // Ученые записки университета имени П.Ф. Лесгафта. – 2020. – № 9 (187). – С. 77–84.;
3. Федеральный закон от 04.12.2007 № 329-ФЗ (Ред. от 31.07.2020) «О физической культуре и спорте в Российской Федерации».;
4. Общественная палата Российской Федерации. Научно-практическая конференция по совершенствованию модели управления детско-юношеским спортом, 15 сентября 2020 г. [Электронный ресурс]. – URL: <https://www.youtube.com/watch?v=RpG50umHpv8>;
5. Перечень поручений Президента Российской Федерации по итогам заседания Совета по развитию физической культуры и спорта, состоявшегося 6 октября 2020 года, от 30 октября 2020 г. № 1760.;
6. Стратегия развития физической культуры и спорта в Российской Федерации на период до 2030 года: утв. распоряжением Правительства Российской Федерации от 24 ноября 2020 г. № 3081-р.

Ishakov N.A.

Orenburg State University

(Orenburg, Russia)

**DEVELOPMENT OF YOUTH SPORTS IN DISTRICT-TYPE
MUNICIPALITY WITHIN FRAMEWORK OF 2030 CONCEPT**

***Abstract:** the article discusses the main provisions of the concept of the development of youth sports in the Russian Federation. The article also discusses the legislative foundations of the concept of the development of youth sports in the Russian Federation. The author analyzes the list of mandatory requirements for the timely concept of the development of youth sports in the Russian Federation.*

***Keywords:** school sports, extracurricular sports, student sports, Ministry of Sports.*

УДК 35

Ишаков Н.А.

студент 3 курса,

Института менеджмента, экономики и предпринимательства

Кафедра государственного и муниципального управления

Оренбургский государственный университет

(г. Оренбург, Россия)

ФИЗИЧЕСКАЯ КУЛЬТУРА И СПОРТ КАК ОБЪЕКТ УПРАВЛЕНИЯ И ГОСУДАРСТВЕННОГО РЕГУЛИРОВАНИЯ

***Аннотация:** в статье рассматриваются основные положения государственного регулирования физической культуры и спорта как объекта управления. Также в статье рассматриваются законодательные основы концепции развития физической культуры и спорта в Российской Федерации. Автор анализирует законодательство своевременной концепции развития физической культуры и спорта в Российской Федерации.*

***Ключевые слова:** школьный спорт, внешкольный спорт, студенческий спорт, миниспортивный спорт.*

Одной из специфических особенностей управления физической культурой и спортом является то, что его осуществляют в тесном взаимодействии государственные и общественные органы управления различного уровня и характера, в своей взаимозависимости составляющие организационную структуру управления отраслью.

Так федеральный закон от 04.12.2007 г. № 329-ФЗ «О физической культуре и спорте в Российской Федерации» к субъектам управления физической культурой и спортом государственного характера относит федеральный орган исполнительной власти в области физической культуры и

спорта, а также органы исполнительной власти субъектов РФ в области физической культуры и спорта и определяет их компетенцию [3].

В соответствии с Указом Президента РФ от 9 марта 2004 г. №314 образовано Федеральное агентство по физической культуре, спорту и туризму, с передачей ему правоприменительных функций, функций по оказанию государственных услуг и по управлению имуществом упраздняемого Государственного комитета РФ по физической культуре и спорту.

В Правительстве РФ в мае 2008 г. произошли изменения в блоке управления физической культурой и спортом. В частности, Федеральное агентство по физической культуре, спорту и туризму было преобразовано в Федеральное агентство по физической культуре и спорту. Данное Агентство является федеральным органом исполнительной власти, осуществляющим функции по оказанию государственных услуг, по управлению государственным имуществом и правоприменительные функции в сфере физической культуры и спорта.

В Положении о Федеральном агентстве по физической культуре и спорту РФ, утвержденном постановлением Правительства РФ, сформулированы следующие основные его задачи: межотраслевая координация и функциональное регулирование в области физической культуры и спорта, осуществление мер по сохранению и развитию научно-технического и образовательного потенциала в сфере физической культуры и спорта, развитие материально-технической базы физической культуры и спорта, а также разработка и реализация предложений по формированию инвестиционной политики в этой сфере, разработка предложений по развитию спортивной промышленности[1].

Федеральное агентство по физической культуре и спорту находится в ведении Министерства спорта, туризма и молодежной политики РФ и возглавляет его руководитель, назначаемый на должность и освобождаемый от должности Правительством РФ по представлению Министра спорта, туризма и молодежной политики РФ.

Кроме Федерального агентства по физической культуре и спорту РФ в управлении отраслью принимают участие и другие федеральные органы исполнительной власти: Министерство образования и науки (в части руководства обязательными занятиями физической культурой в образовательных организациях, управления деятельностью части спортивных школ и т.п.), Министерство обороны (в части руководства обязательной физической подготовкой военнослужащих) и т.д.

В соответствии с ч.1 ст.8 Федерального закона от 04.12.2007 г. №329-ФЗ «О физической культуре и спорте в Российской Федерации» органы исполнительной власти субъектов РФ в области физической культуры и спорта, в частности, органы местного самоуправления взаимодействуют с физкультурно-спортивными объединениями по всем вопросам развития физической культуры и спорта, в том числе:

- координируют в установленном законодательством порядке свою деятельность по проблемам физкультурно-спортивного и олимпийского движения, при необходимости совместно проводят спортивные соревнования, спартакиады, другие физкультурно-спортивные мероприятия, организуют пропаганду физической культуры и спорта, осуществляют профессиональную подготовку работников физкультурно-спортивных организаций и обеспечивают повышение их квалификации, обеспечивают эффективное использование спортивных сооружений и строительство новых спортивных сооружений

- оказывают помощь физкультурно-спортивным объединениям, содействуют выполнению ими уставных задач, заслушивают информацию по основным вопросам развития физической культуры и спорта, принимают соответствующие решения и контролируют их исполнение. Совместная деятельность осуществляется на условиях договоров

- осуществляют в установленном законодательством порядке сбор информации, представляемой физкультурно-спортивными объединениями в соответствии с формами, утвержденными федеральным органом

исполнительной власти в области статистики, и дают по ним заключения и рекомендации [3].

В соответствии с Федеральным законом №131-ФЗ от 06.10.2003 г. «Об общих принципах организации местного самоуправления в Российской Федерации», обеспечение условий для развития на территории муниципального района физической культуры и массового спорта, организация проведения официальных физкультурно-оздоровительных и спортивных мероприятий муниципального района относится к вопросам местного значения муниципального поселения (ст.14) и муниципального района (ст.15). Данное положение также закреплено в ст.9 Федерального закона «О физической культуре и спорте в Российской Федерации», в целях решения вопросов местного значения по обеспечению условий для развития на территориях муниципальных образований физической культуры и массового спорта, организации проведения официальных физкультурных мероприятий, физкультурно-оздоровительных мероприятий и спортивных мероприятий муниципальных образований.

Органы местного самоуправления создают в структуре своих исполнительных органов специализированные подразделения, к полномочиям которых относятся:

- определение основных задач и направлений развития физической культуры и спорта с учетом местных условий и возможностей, принятие и реализация местных программ развития физической культуры и спорта
- популяризация физической культуры и спорта среди различных групп населения
- организация проведения муниципальных официальных физкультурных мероприятий и спортивных мероприятий, а также организация физкультурно-спортивной работы по месту жительства граждан
- содействие обеспечению общественного порядка и общественной безопасности при проведении на территориях муниципальных образований официальных физкультурных мероприятий и спортивных мероприятий

- утверждение порядка формирования спортивных сборных команд муниципальных районов и городских округов, их обеспечение
- оказание содействия субъектам физической культуры и спорта, осуществляющим свою деятельность на территориях муниципальных образований
- осуществление иных установленных в соответствии с законодательством РФ и уставами муниципальных образований полномочий [7].

Согласно Закону №131-ФЗ в вопросах муниципальных районов отсутствуют полномочия по развитию физической культуры и спорта, что вызывает определенное беспокойство, т.к. ограничение функций муниципальных образований может разрушить систему физкультурного движения страны и приведет к ликвидации большого количества спортивных школ, закрытию спортивных секций, сокращению спортивной базы, снижению количества занимающихся. В связи с этим со стороны государства требуется поддержка местных органов власти по вовлечению детей и молодежи, всего населения в постоянные занятия физической культурой и спортом.

Органы местного самоуправления с участием органов исполнительной власти субъектов РФ в области образования, органов исполнительной власти субъектов РФ в области физической культуры и спорта имеют право вводить дополнительные учебные и внеучебные физкультурно-спортивные занятия в дошкольных и других образовательных организациях.

Помимо этого, органы местного самоуправления могут создавать спортивные школы как учреждения дополнительного образования детей и взрослых. Финансирование находящихся в ведении органов местного самоуправления спортивных школ и училищ олимпийского резерва, в том числе финансирование их участия во всероссийских и региональных соревнованиях, осуществляется за счет средств бюджетов соответствующих уровней и других не запрещенных законом источников [2].

Органам местного самоуправления могут принадлежать физкультурно-оздоровительные, спортивные и спортивно-технические сооружения. Их содержание, в том числе ремонт, организация массовых спортивных мероприятий, оплата труда работников физкультурно-спортивных организаций, проводящих занятия с жителями микрорайонов или поселков, осуществляется в порядке, определенном правовыми актами органов местного самоуправления.

Органы местного самоуправления могут регулировать цены за посещение спортивных соревнований, аренду спортивных сооружений, находящихся в их собственности, продажу абонементов гражданам на пользование такими сооружениями, разрешать проводить в муниципальных спортивных сооружениях занятия бесплатно или на льготных условиях для детей дошкольного возраста, детей малообеспеченных и многодетных семей, а также для обучающихся в образовательных организациях, пенсионеров, инвалидов и в случае необходимости предусматривать компенсацию соответствующим спортивным сооружениям за счет средств местных бюджетов или других не запрещенных законом источников.

Таким образом, управление физической культурой и спортом представляет собой систему конкретных форм и методов сознательной деятельности, направленной на обеспечение эффективного функционирования и развития отрасли физической культуры и спорта в целях наиболее полного удовлетворения людей в физическом совершенствовании.

На сегодняшний день, в сфере физической культуры существует еще много вопросов, требующих кардинального решения. Эффективность физической культуры мы видим, прежде всего, в вовлечении подрастающего поколения к систематическим занятиям в спортивных школах, совершенствованию стандартов преподавания физической культуры в образовательных организациях, внедрению новых инновационных технологий физического воспитания.

СПИСОК ЛИТЕРАТУРЫ:

1. Сейранов, С.Г. К вопросу о недостатках и противоречиях системы подготовки спортивного резерва в Российской Федерации / С.Г. Сейранов, Н.Ж. Булгакова, С.П. Евсеев, Т.Г. Фомиченко // Вестник спортивной науки. – 2020. – № 6. – С. 29–37.;
2. Двейрина, О.А. О концепции развития детско-юношеского спорта в Российской Федерации / О.А. Двейрина, Р.Н. Терехина, И.А. Винер-Усманова // Ученые записки университета имени П.Ф. Лесгафта. – 2020. –№ 9 (187). – С. 77–84.;
3. Федеральный закон от 04.12.2007 № 329-ФЗ (Ред. от 31.07.2020) «О физической культуре и спорте в Российской Федерации».;
4. Общественная палата Российской Федерации. Научно-практическая конференция по совершенствованию модели управления детско-юношеским спортом, 15 сентября 2020 г. [Электронный ресурс]. – URL: <https://www.youtube.com/watch?v=RpG50umHpv8>;
5. Перечень поручений Президента Российской Федерации по итогам заседания Совета по развитию физической культуры и спорта, состоявшегося 6 октября 2020 года, от 30 октября 2020 г. № 1760.;
6. Стратегия развития физической культуры и спорта в Российской Федерации на период до 2030 года: утв. распоряжением Правительства Российской Федерации от 24 ноября 2020 г. № 3081-р.;
7. Федеральный закон от 06.10.2003 N 131-ФЗ (ред. от 02.11.2023) "Об общих принципах организации местного самоуправления в Российской Федерации"

Ishakov N.A.

Orenburg State University

(Orenburg, Russia)

**PHYSICAL CULTURE & SPORT AS OBJECT
OF MANAGEMENT & STATE REGULATION**

***Abstract:** the article discusses the main provisions of state regulation of physical culture and sports as an object of management. The article also discusses the legislative foundations of the concept of the development of physical culture and sports in the Russian Federation. The author analyzes the legislation of the timely concept of the development of physical culture and sports in the Russian Federation.*

***Keywords:** school sports, extracurricular sports, student sports, Ministry of Sports.*

УДК 35

Караваяев А.Д.

Удмуртский государственный университет

(г. Ижевск, Россия)

**СОВЕРШЕНСТВОВАНИЕ УПРАВЛЕНИЯ
СФЕРОЙ ЖИЛИЩНОГО СТРОИТЕЛЬСТВА
В УДМУРТСКОЙ РЕСПУБЛИКЕ**

***Аннотация:** статья посвящена проблемам и перспективам управления сферой жилищного строительства в Удмуртской Республике. Авторы проводят анализ текущего состояния жилищного строительства в регионе, выявляют основные вызовы и тенденции развития. В статье обосновываются предложения по совершенствованию управления, включая внедрение инноваций в строительство, оптимизацию финансовых механизмов, укрепление экологической устойчивости и улучшение законодательства, также выделяют пути управленческого совершенствования, такие как партнерство с частным сектором и использование информационных технологий. Статья представляет интерес для специалистов в области строительства, государственного управления и всех заинтересованных в развитии жилищного сектора в Удмуртской Республике.*

***Ключевые слова:** совершенствования, улучшение, тенденции, актуальность, жилье, доступность, качество, строительство.*

Актуальность. Удмуртская Республика, как многоликая и динамично развивающаяся территория, сталкивается с существенными вызовами в области жилищного строительства. Повышение качества жилья, обеспечение доступности для населения, устойчивое использование ресурсов и управление градостроительством – это лишь некоторые из актуальных вопросов, требующих комплексного решения.

Цель данной статьи заключается в проведении всестороннего анализа управления сферой жилищного строительства в Удмуртской Республике с целью выявления положительных и отрицательных тенденций. Авторы стремятся

предложить обоснованные рекомендации и инновационные подходы для оптимизации управления, повышения эффективности строительных проектов и обеспечения устойчивого развития жилищного сектора в регионе.

Сфера жилищного строительства играет ключевую роль в социально-экономическом развитии региона, обеспечивая население современным и комфортным жильем. В контексте Удмуртской Республики вопрос управления жилищным строительством становится особенно актуальным, требуя постоянного совершенствования подходов и механизмов управления.

Анализ текущей ситуации в сфере жилищного строительства в Удмуртской Республике выявляет ряд вызовов, таких как необходимость улучшения доступности жилья, повышение качества строительства, оптимизация использования земельных ресурсов и устойчивость к изменениям в экономической среде.[5]

Политика Российской Федерации в жилищной сфере является одним из видов внутренней политики государства и проводится на федеральном, региональном и местном уровнях управления [1]. Базовые начала государственной жилищной политики находят свое отражение в Концепции долгосрочного социально-экономического развития Российской Федерации на период до 2020 г., Указе Президента РФ «О национальных целях и стратегических задачах развития Российской Федерации на период до 2024 года» и национальном проекте «Жилье и городская среда».

В настоящее время принята «Стратегия развития строительной отрасли и жилищно-коммунального хозяйства Российской Федерации на период до 2030 года с прогнозом до 2035 года» [2]. Данный документ является основой для проведения государственной политики в жилищной и коммунальной сферах на всех уровнях управления.

На региональном уровне в соответствии со «Стратегией социально-экономического развития Удмуртской Республики до 2025 года» и Государственной программой «Комплексное развитие жилищно-коммунального хозяйства Удмуртской Республики» обозначены мероприятия по повышению

качества предоставляемых населению жилищно-коммунальных услуг, создаются условия для привлечения частных инвестиций в сферу ЖКХ, формируется эффективная система управления энергосбережением и повышения энергетической эффективности в жилищно-коммунальном секторе.

ЖКХ – составная часть экономики любого муниципального образования, сложная система взаимно переплетающихся видов экономической деятельности, оказывающих услуги населению, предприятиям и организациям в сфере энерго-, тепло-, газо-, водоснабжения, водоотведения.

Организация предоставления услуг муниципального хозяйства, в том числе услуг ЖКХ, на территории муниципального образования является одной из самых сложных. Перечень закрепленных за муниципальным уровнем управления компетенций в сфере ЖКХ регулируется федеральным законом «Об общих принципах организации местного самоуправления в Российской Федерации» [3] и одновременно Жилищным кодексом Российской Федерации [3].

Полномочия органов местного самоуправления по решению вопросов местного значения в сфере ЖКХ представлены на рисунке.

Неустойчивое и кризисное положение сферы ЖКХ муниципального образования характеризуется дотационностью отрасли, высокой затратностью, неудовлетворительным финансовым состоянием. Причинами этого являются высокая степень износа основных фондов, недостаток квалифицированных кадров в отрасли, большие потери ресурсов, наличие бесхозных объектов, несовершенная структура управления в отрасли. Следствием – низкое качество коммунальных услуг, несвоевременная оплата за ЖКУ, низкая инвестиционная привлекательность отрасли и низкое качество жизни населения. [4]

В последние годы в Удмуртской Республике наблюдается значительная динамика в сфере жилищного строительства. Количество новых строений и планируемые объемы жилищного строительства становятся ключевыми показателями развития отрасли. Согласно статистическим данным, за последние несколько лет было построено значительное количество новых объектов, что

свидетельствует о активности в строительном секторе. В 2021 году в Удмуртской Республике было построено более 500 тыс. квадратных метров жилья, что на 15% превысило показатели предыдущего года. Планируемые объемы строительства на 2022 год составляют 700 тыс. квадратных метров.

Сравнительный анализ с федеральными показателями показывает, что рост жилищного строительства в регионе выше среднероссийских показателей в 1.5 раза. Это создает благоприятные условия для инвестиций и развития строительной отрасли. [6]

Сравнение этих данных с федеральными показателями и среднероссийскими трендами позволяет выделить особенности регионального рынка. Удмуртская Республика демонстрирует устойчивый рост, который может быть важным фактором для инвесторов и разработчиков недвижимости.

Анализ социально-экономических факторов. Экономические, демографические и социокультурные факторы оказывают значительное влияние на развитие жилищного строительства в регионе. Уровень доходов населения, динамика миграционных процессов, а также изменения в образе жизни и потребительских предпочтениях являются ключевыми аспектами, формирующими спрос на жилье. Следовательно, адаптация строительных проектов под социальные и экономические реалии региона становится неотъемлемой частью успешного развития жилищной отрасли. Уровень доходов населения региона, в среднем, возрос на 10%, что привело к увеличению спроса на жилье. Демографический рост и миграционные процессы также сыграли положительную роль в стимулировании строительной активности.

Экологические аспекты. Удмуртская Республика активно стремится к повышению экологической устойчивости новых строений. Внедрение экологических инноваций в строительстве выступает в роли драйвера развития отрасли. Использование экологически чистых материалов, снижение энергопотребления и внедрение технологий утилизации становятся стандартами для новых проектов. Реализация проектов "ЭкоДом" и "Зеленый Квартал" стала ярким примером внедрения экологически устойчивых строений. Уровень

энергопотребления снизился на 20%, а использование перерабатываемых материалов выросло на 30%.

Инновации и технологические решения. Примеры успешного внедрения современных технологий в жилищное строительство предоставляют свидетельства о том, как инновации могут повысить эффективность строительных процессов. Умные системы, энергоэффективные технологии, а также использование инновационных строительных материалов способствуют созданию современного, комфортного и экологически устойчивого жилья. Применение смешанных реалий (VR) для визуализации будущих проектов стало новым трендом. Это позволяет покупателям более детально рассмотреть свое будущее жилье до начала строительства.

Тенденции совершенствования:

- Инновации в строительстве: Внедрение современных технологий и материалов для улучшения качества и сроков строительства.

- Финансовые механизмы: Разработка эффективных финансовых инструментов, способствующих доступности жилья для различных социальных групп.

- Экологическая устойчивость: Интеграция принципов экологически устойчивого строительства для снижения воздействия на окружающую среду.

Пути управленческого совершенствования:

- Совершенствование законодательства: Разработка и внедрение новых нормативных актов, способствующих прозрачности и эффективности управления жилищным строительством.

- Партнерство с частным сектором: Укрепление сотрудничества с частными застройщиками для оптимизации процессов и улучшения качества строительства.

- Информационные технологии: Внедрение цифровых решений для улучшения мониторинга и управления проектами жилищного строительства.

Совершенствование управления сферой жилищного строительства в Удмуртской Республике – неотъемлемый элемент обеспечения устойчивого

развития региона. Путем внедрения инновационных подходов, усиления партнерства и использования современных технологий можно создать эффективную систему, способствующую решению текущих вызовов и обеспечивающую перспективы развития жилищного строительства в будущем.

СПИСОК ЛИТЕРАТУРЫ:

1. Управление социально-экономическим развитием России: концепции, цели, механизмы / рук. авт. кол.: Д.С. Львов, А.Г. Поршневу, ГУУ, Отд-ние экономики РАН. – М.: Экономика, 2022;
2. Правительство России. – URL: <http://government.ru/news/46950/> (дата обращения 20.11.2023);
3. Жилищный кодекс Российской Федерации от 29.12.2004 N 188-ФЗ (ред. от 14.11.2023);
4. Управление производственно-экономическим потенциалом строительных организаций региона: монография / В.П. Грахов, Н.Л. Тарануха, В.А. Кощеев, С.Я. Князев. – Ижевск: Издво ИжГТУ, 2021. – 120 с.;
5. Асаул А.Н. Институциональное взаимодействие субъектов инвестиционностроительного комплекса». – СПб.: Гуманистика, 2005. – 280 с.;
6. Территориальный орган Федеральной службы государственной статистики по Удмуртской Республике. – URL: http://udmstat.gks.ru/wps/wcm/connect/rosstat_ts/udmstat/ru/statistics/prices/ (дата обращения 20.11.2023).

Karavaev A.D.

Udmurt State University

(Izhevsk, Russia)

IMPROVING THE MANAGEMENT OF HOUSING CONSTRUCTION IN THE UDMURT REPUBLIC

***Abstract:** the article is devoted to the problems and prospects of housing construction management in the Udmurt Republic. The authors analyze the current state of housing construction in the region, identify the main challenges and development trends. The article substantiates proposals for improving management, including the introduction of innovations in construction, optimization of financial mechanisms, strengthening environmental sustainability and improving legislation, and also highlights ways of managerial improvement, such as partnership with the private sector and the use of information technology. The article is of interest to specialists in the field of construction, public administration and all those interested in the development of the housing sector in the Udmurt Republic.*

***Keywords:** improvements, improvement, trends, relevance, housing, accessibility, quality, construction.*

УДК 37

Солдаткина С.В.

студентка 2 курса магистратуры направление «Историко-обществоведческое»

Поволжская академия образования и искусств

имени Святителя Алексия Московского

(г. Тольятти, Россия)

ГОСУДАРСТВЕННОЕ РЕГУЛИРОВАНИЕ СОВЕТСКОГО ВЫСШЕГО ОБРАЗОВАНИЯ В 1920 - 1930 ГОДЫ

Аннотация: в работе рассмотрены ключевые факторы, раннего этапа развития советского высшего образования, а также основные задачи и принципы высшего образования того периода.

Ключевые слова: образование, вузы СССР, Советский Союз, система высшего образования.

В наши дни требования общества к уровню образования и личностного развития довольно высоки, что повлияло на трансформацию методов и технологии образования. Сегодня инновационные технологии позволяют организовать образовательный процесс с учетом профессиональной направленности обучения, а также ориентации личности студента на его интересы, склонности и способности. Становление высшего образования относится к периоду советского времени.

В развитии советского высшего образования можно выделить три основных периода (рисунок 1).



Рис. 1. Этапы развития советского высшего образования.

Рассмотрим ключевые факторы, раннего этапа развития советского высшего образования. Прогресс советской системы образования следует в русле истории Советского Союза. Данный период ознаменован трансформацией и реформированием системы образования.

Сразу после Октябрьской революции состоялся Второй Всероссийский съезд Советов, на котором была утверждена государственная комиссия по просвещению, в обязанности которой входило руководство системой образования и культуры [1].

В октябре 1918 года в РСФСР открываются бесплатные единые трудовые школы, в которых обучались дети школьного возраста. Учитывая низкий уровень грамотности населения, власть обязала всех в возрасте от 8 до 50 лет обучаться грамоте.

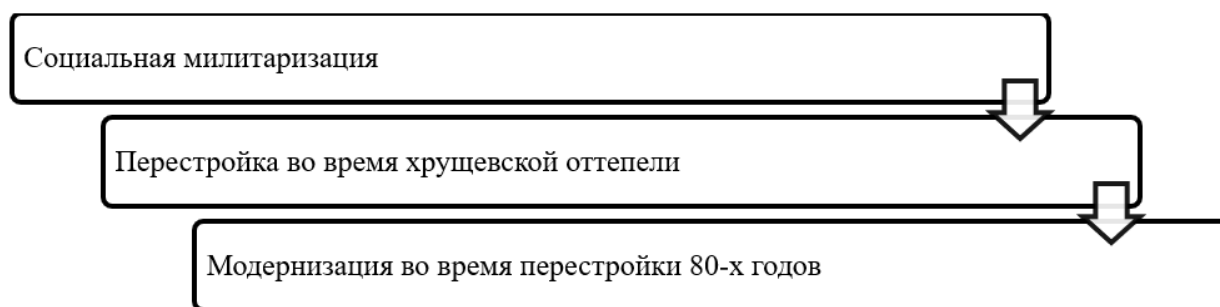
С приходом к власти большевиков закрылись многие частные учебные заведения, в 1918 г. действовало всего 5 университетов. Было проведено несколько реформ, по которым церковь отделялась от государства, устанавливалось гендерное равенство в образовании, обучения строилось на основе производственного труда.

Существовала острая необходимость в расширении системы образования. Благодаря советской идеологии равенства, помимо того, что образование было всеобщим, бесплатным, оно также сопровождалось гарантированным трудоустройством после окончания учебы. Видение

коммунистической партии состояло в том, чтобы подготовить национальную рабочую силу для удовлетворения потребностей государства [4].

Декрет СНК РСФСР 1918 года «О правилах приема в высшие учебные заведения» можно считать началом существования советской высшей школы. В соответствии с Декретом сняты ограничения по поступлению в высшие учебные заведения рабочих и крестьян.

В советской системе ВУЗОВ студенты не выбирали свою специализацию, поскольку основная цель высшего образования заключалась не в личном, а общественном продвижении. Порядок и дисциплина имели первостепенное значение. Партийные чиновники пристально следили за студентами, это должно было способствовать соблюдению, а также принятию советского образа жизни [2].

Окончивших обучение принудительно распределяли на работу, кто был не согласен, рисковали потерять свою квалификацию. Изменения коснулись не только студентов, но и преподавателей, которые теряли свои ученые степени и звания и получили статус профессоров и преподавателей, это было сделано с целью уравнивать преподавателей педагогического состава ВУЗА и предоставить возможность молодым кадрам встать наравне с опытными преподавателями.

Все занятия проводились непосредственно по предварительно утвержденным учебникам, без возможности внесения каких-либо изменений в образовательный процесс.

В сентябре 1919 года принято решение об организации в ВУЗАХ рабочих факультетов, такие факультеты были предназначены для подготовки к поступлению в ВУЗ. Рабочие и крестьяне на таких факультетах изучали программу средней школы всего за 4 года, после окончания рабочего факультета они имели преимущества при поступлении в ВУЗ [3].

Основные задачи и принципы высшего образования того периода представлены на рисунке 2.



Рис. 2. Основные задачи реформирования высшего образования в 1920-е годы.

Создание рабочих факультетов изменило классовый состав студентов. В 1921 году были приняты новые постановления, в которых система управления ВУЗАМИ терпела существенные изменения. В ВУЗАХ был определен высший орган управления – правление, председателем этого правления стал ректор. Согласно новому законодательству проведена реструктуризация факультетов. Теперь раз в квартал в Москве проводилось ректорское совещание, на котором собирались ректоры ВУЗОВ РСФСР и обсуждали текущие проблемы.

В 1923 году выпущено Положение об организации пролетарского студенчества, согласно которому в состав правления ВУЗА должен входит представитель от студенчества, поскольку среди студентов ярко выражались недовольства и недоверие к профессорско-преподавательскому составу. Чуть позже было учреждено Центральное бюро пролетарского студенчества.

Новый этап реформирования высшего образования относится к 1928 году. С учетом развития народного хозяйства и возросших требований существовала необходимость квалифицированных узких специалистов. Тем самым из многофакультетных ВУЗОВ были созданы ВУЗЫ по отраслевому принципу, при этом власть передавалась конкретному хозяйственному ведомству, к которому принадлежал ВУЗ. Реформа решила проблему нехватки узких специалистов, однако это породило новые проблемы, а особенно негативно отразилось на качестве подготовки научных кадров. В большей

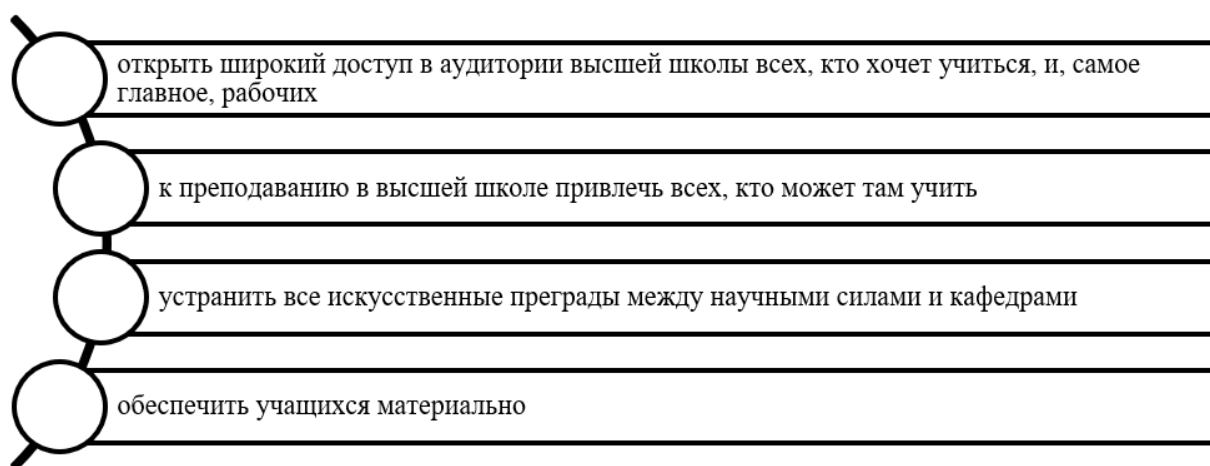
степени это стало следствием того, что в стране появилось множество небольших узкопрофильных учебных заведений. В связи с этим в скором времени многие мелкие ВУЗЫ были закрыты или объединены с более крупными, такая система высшего образования сохранилась до 1934 года [4].

СПИСОК ЛИТЕРАТУРЫ:

1. Чезлов И. Г. История высшего образования в России и за рубежом. История высшего образования в России: учеб. пособие / И. Г. Чезлов. – СПб. : СПбГИКиТ, 2018. – с. 26.;
2. Славко Т. И. Принципы формирования советской системы образования / Т. И. Славко // Электронный научный архив УрФУ 2017 [Электронный ресурс]. – Режим доступа: https://elar.urfu.ru/bitstream/10995/58448/1/978-5-7996-2273-2_46.pdf;
3. Худобородов А. Л. Реформа высшего образования в Советском государстве в 20-е годы XX века / А. Л. Худобородов, В.А. Заровнятных // Вестник Южно-Уральского государственного гуманитарно-педагогического университета. – 2013. – № 4. – С. 258.;
4. Чанбарисов Ш. Х. Формирование советской университетской системы. (1917-1938 гг.) / М-во высш. и сред. спец. образования РСФСР. Башк. гос. ун-т им. 40-летия Октября. - Уфа: Башк. кн. изд-во, 1973. – С. 189.

Soldatkina S.V.

Volga Orthodox Institute

(Togliatti, Russia)

**STATE REGULATION OF SOVIET HIGHER
EDUCATION IN THE 1920S - 1930S**

***Abstract:** the paper considers the key factors of the early stage of the development of Soviet higher education, as well as the main objectives and principles of higher education of that period.*

***Keywords:** education, universities of USSR, Soviet Union, system of higher education.*

УДК 93/94

Солнышкин А.А.

аспирант, Институт Истории

Санкт-Петербургский государственный университет

(г. Санкт-Петербург, Россия)

**СТРУКТУРА ПЕТРОГРАДСКОГО ГОСУДАРСТВЕННОГО
ХИМИКО-ФАРМАЦЕВТИЧЕСКОГО ИНСТИТУТА
В 1922 – 1924-Х ГГ. ПО АРХИВНЫМ МАТЕРИАЛАМ**

Аннотация: в г. Санкт-Петербурге существует химико-фармацевтическая академия, ведущая свою историю с образованного в начале XX в. Петроградского государственного химико-фармацевтического института. Однако до сих пор в современной историографии остается неизученным вопрос об структуре и количестве студентов, обучавшихся в данном учебном учреждении в 1920-е гг. Данная статья призвана восполнить существующие представления об Петроградском государственном химико-фармацевтическом институте в 1922 – 1924-х гг. Автор в статье приходит к выводу о том, что в 1920-е гг. Петроградский государственный химико-фармацевтический институт был одним из ведущих учебных заведений, наравне с остальными в городе.

Ключевые слова: история высшего образования, высшее образование СССР, Петроград, химико-фармацевтический институт, фармацевты, высшие учебные заведения.

Существующий в г. Санкт-Петербурге Санкт-Петербургский государственный химико-фармацевтический университет ведет свою историю с Петроградского государственного химико-фармацевтического института, который по распоряжению Отдела Ученых Учреждений и Высших учебных заведений был основан 15 июля 1919 г. Занятия в новом институте начались 22 октября 1919 г [1]. До образования института с 1913 по 1918 г. в городе существовал химико-фармацевтический факультете при Петроградском психоневрологическом институте и фармацевтическое отделение при бывших курсах Лохвицкой-Скалон [2, Л. 62]. Последнее отделение перешло в состав

Петроградском медицинском институте. В 1919 г. студенты из отделения при медицинском институте и отделения при психоневрологическом институте вошли в состав студентов нового института. Петроградский государственный химико-фармацевтический, располагавшийся по адресу: г. Петроград, Аптекарский пр., д. 4/6, с 16 августа 1920 г. перешел в ведение Петропрофобра (последний устав был утвержден 26 января 1921 г.) [2, Л. 60]. Институт помещался на Аптекарском острове в объединенной из двух шестиэтажных домов новой постройке [2, Л. 69]. Рядом располагалось два шестиэтажных флигеля, в одном из которых располагался жилой дом для преподавателей института. Во втором – общежитие для студентов, в котором было около 40 комнат [2, Л. 69].

Институт в 1919 г. и на долгое время возглавил Александр Семенович Гинзберг [1]. В институте до 1921 г. был только один факультет. Одними из главных целей и задач, поставленных перед образованным в 1919 г. Петроградском государственным химико-фармацевтическим институтом, были «...выпуск научно-образованных фармацевтов, деятелей фармацевтической промышленности и развития культуры лекарственных растений, а равно выпуск инженеров-фармацевтов для работ на заводах...» [2, Л. 62]. Молодое советское государство остро нуждалось в специалистах, которых и мог предоставить по окончании обучения Петроградский государственный химико-фармацевтический институт. В 1920 г., в связи с упразднением в г. Петрограде института аптекарских учеников, помощников, провизоров при химико-фармацевтическом институте была открыта специальная фармацевтическая школа «...в целях выпуска технических работников в аптеках, на заводах и по насаждению и сбору лекарственных растений...» [2, Л. 62]. В 1922 г. в ней обучалось 48 студентов.

В 1921 г. Петроградский государственный химико-фармацевтический институт был преобразован: был добавлен еще один факультет. В 1921 – 1924-х гг. в институте существовало 2 факультета: биолого-фармацевтический и инженерный. Для занятий студентов при Петроградском государственном

химико-фармацевтическом институте существовало 14 различных лабораторий и 11 кабинетов [2, Л. 61].

Основной целью биолого-фармацевтического факультета была подготовка и выпуск «...научно-подготовленных фармацевтов и деятелей фармацевтической промышленности и культуры лекарственных растений, заведующих Центральными складами и лабораториями, администраторов и преподавателей профессиональных курсов и школ...» [2, Л. 60]. На биолого-фармацевтическом факультете было два цикла: хозяйственно-экономический и цикл по добыванию и обработке лекарственных растений. После окончания данного факультета студент получал звание кандидата химико-фармацевтических наук.

На инженерном факультете Петроградском государственном химико-фармацевтическом институте подготавливали теоретически и практически подготовленных инженеров «...в целях развития главным образом химико-фармацевтической промышленности...» [2, Л. 60]. После окончания данного факультета студент получал звание инженер фармо-химик.

На 12 июня 1922 г. в Петроградском государственном химико-фармацевтическом институте фактически обучалось 413 студентов и работало 67 преподавателей [2, Л. 38]. В 1922 г. был произведен первый выпуск студентов, поступивших в институт в 1919 г. На 11 августа 1922 г. биолого-фармацевтический факультет Петроградского государственного химико-фармацевтического института закончило всего лишь 4 студента, а к концу 1922 г. планировалось выпустить еще 19 человек [2, Л. 60 об.].

В лабораторном корпусе при Петроградском государственном химико-фармацевтическом институте была организована научно-показательная аптека, в которой помимо учебно-показательной работы со студентами готовились лекарства для работников располагавшегося вблизи института завода военно-врачебных заготовлений. При Петроградском государственном химико-фармацевтическом институте существовало два музея: фармакогностический и историко-фармацевтический [2, Л. 61]. В фондах библиотеки при институте

хранилось около 10 000 различных специальных томов по химии, фармакологии и т. д. [2, Л. 69]. Студентам книги выдавались на дом, т. к. читального зала при библиотеке не было.

При Петроградском государственном химико-фармацевтическом институте также существовало опытное поле в 7 десятин, из которых одна была засажена более 60 различными видами лекарственных растений.

В 1920-е гг. до своего упразднения Петроградский государственный химико-фармацевтический институт был одним из ведущих высших учебных заведений не только в городе, но и фактически во всем СССР.

В 1924 г. Петроградский химико-фармацевтический институт вошел в состав Ленинградского государственного университета, а затем в октябре 1925 г. в качестве факультета вошел в состав 1-го Ленинградского медицинского института [1].

СПИСОК ЛИТЕРАТУРЫ:

1. Санкт-Петербургский государственный химико-фармацевтический университет [Электронный ресурс]. URL: <https://spcru.ru/academy/about/academy-history/537/> (дата обращения: 25.11.2023).;
2. Протоколы заседаний физико-математического факультета Петроградского университета, положения о вузах, учебные планы, состав и списки предметных комиссий, профессоров, преподавателей и сведения о химико-фармацевтическом институте // ГА РФ. Ф. А1565. Оп. 10. Д. 116.

Solnyshkin A.A.

St. Petersburg State University

(St. Petersburg, Russia)

**THE STRUCTURE OF THE PETROGRAD STATE CHEMICAL
AND PHARMACEUTICAL INSTITUTE IN 1922-1924
ACCORDING TO ARCHIVAL MATERIALS**

***Abstract:** in St. Petersburg, there is the Chemical and Pharmaceutical Academy, leading its history from the beginning of the XX century Petrograd State Chemical and Pharmaceutical Institute. However, the question of the structure and number of students who studied at this educational institution in the 1920s remains unexplored in modern historiography. This article is intended to fill in the existing ideas about the Petrograd State Chemical and Pharmaceutical Institute in the 1922 - 1924s. The author in the article concludes that in the 1920s. Petrograd State Chemical and Pharmaceutical Institute was one of the leading educational institutions, along with the rest in the city.*

***Keywords:** higher education in USSR, Petrograd, chemical pharmaceutical institute, pharmacists, higher educational institutions.*

УДК 93 Третьякова В.А., Фирулина Д.А., Масляков В.В.

Третьякова В.А.

4 курс, специальность 31.05.01. «Лечебное дело»

Саратовский ГМУ им. В.И. Разумовского Минздрава России

(г. Саратов, Россия)

Фирулина Д.А.

4 курс, специальность 31.05.01. «Лечебное дело»

Саратовский ГМУ им. В.И. Разумовского Минздрава России

(г. Саратов, Россия)

Научный руководитель:

Масляков В.В.

д.м.н., профессор кафедры мобилизационной подготовки

здравоохранения и медицины катастроф

Саратовский ГМУ им. В.И. Разумовского Минздрава России

(г. Саратов, Россия)

К КАКИМ ГЛОБАЛЬНЫМ ПРОБЛЕМАМ ВЕДУТ ВООРУЖЕННЫЕ КОНФЛИКТЫ

Аннотация: в работе рассмотрены глобальные проблемы вооруженных конфликтов на примере Второй мировой войны и современных военных столкновений, описана история военных действий.

Ключевые слова: человеческие жертвы, загрязнения окружающей среды, миграция, болезни, разрушение инфраструктуры.

1 сентября 1939 года начался самый масштабный конфликт в истории человечества – Вторая мировая война, в котором участвовали 62 страны из всех 73 официально существовавших в то время. Военные действия проходили на

территории Европы, Азии, Африки и в водах всех океанов. С момента окончания Второй мировой войны в мире произошло около 200 крупных вооруженных конфликтов.

Любой масштабный военный конфликт приводит к таким глобальным проблемам, как человеческие жертвы и страдания, разрушения инфраструктуры и экономики, нарушение экологии, миграция, болезни.

Одним из наиболее трагических последствий военно-политических конфликтов являются человеческие жертвы и страдания. В советскую армию были мобилизованы лица в возрасте от 18 до 50 лет и старше, но численно в ней преобладали самые трудоспособные и репродуктивные возраста населения. В результате такой мобилизации потери мужского населения в основном приходились на возрастные группы 18-27 лет, в связи с чем резко было нарушено соотношение полов. Среди лиц 1920-1924 года рождения, пострадавших от военных потерь, на 100 женщин приходилось 63 мужчины. Такие показатели свидетельствуют об увеличении числа неполных и материнских семей, одиноких женщин брачного возраста, вдов и распространение безотцовщины. Число общих демографических потерь во время Второй мировой войны составило 71 млн. человек. Санитарные потери, включающие в себя раненных, больных и обмороженных, составили 22 млн. человек. В современное время произошло развитие средств вооруженной борьбы, изменились характер, условия и способы ведения военных действий, что привело к увеличению числа раненных множественными и сочетанными огнестрельными и минно-взрывными травмами. В результате военных действий с 1945 г. по 1995 г. погибли 45 млн. человек.

Военные конфликты часто приводят к разрушению инфраструктуры и экономики страны, что определяет уровень жизни граждан. Так, военные действия 1939-1945 года принесли колоссальные разрушения: 1710 городов и поселков были частично или полностью разрушены, уничтожено около 6 млн. зданий, без жилья остались 25 млн. человек. Большие разрушения наблюдались в транспортной сфере: разрушено 65 тыс. км железнодорожных линий, выведено

из строя 26 и повреждено частично 8 Ж/Д магистралей, уничтожено или приведено в негодность большое количество судов морского и речного флота, было разрушено 91 тыс. км дорог, мостов и линий связи. Разрухи подверглось народное хозяйство, исчерпано большое количество запасов природного сырья. В современных войнах также отмечалась подобная картина: полуразрушенные или уничтоженные дома, как следствие бомбардировок. Во время военных действий в Югославии под удары бомб попали экономические объекты городов этой страны, выводились из строя линии электропередач, подвергались разрушению химические, нефтеперерабатывающие и фармацевтические предприятия.

Вторая мировая война стала причиной массовых миграционных процессов. Произошла принудительная эвакуация мирного населения из районов военных действий в западные зоны Европы. Всего численность военнопленных в странах Европы составляло свыше 1,5 млн. человек. Также произошли переселенческие процессы в виде обмена национальными меньшинствами, что было связано с установлением между государствами новых границ. Государства стремились достичь однородность своего национального состава, поэтому были произведены обмены населением между многими странами. Из-за подрыва экономики в ряде государств Западной Европы американским империализмом, произошло резкое ухудшение положения рабочих в ряде отраслей промышленности, таким образом создавалась искусственная безработица, появились предпосылки для усиления эмиграции из западноевропейских стран. В современном мире также отмечается большое количество беженцев, которое растет с каждым годом. За время современных военных конфликтов в мире насчитывается более 21 млн. беженцев и перемещенных лиц, большую долю из которых занимают женщины и дети. Больше всего миграционных лиц отмечается во время военных действий в Афганистане – около 4 млн. человек.

Последствия второй мировой войны нанесли серьезный урон хрупким экосистемам. Отмечается массовая вырубка польских лесов, разрушения дамб в 1944 году в Голландии, в результате чего было затоплено более 200 тыс. га

приморских низменностей. Строительство оборонительных сооружений также повлекли за собой последствия для природы: искусственные овраги и отвалы серьезно изменяли рельеф, из-за этого перемещался грунт, уничтожался растительный покров, загрязнялись воды. За время военных действий было потоплено более 10 тыс. судов, большая часть из которых имело нефтяное отопление. В результате этого нефтяные пятна отравляли придонную фауну. Также затоплению подверглись более 300 тыс. тон боеприпасов, которые содержали 14 типов отравляющих веществ. Большие захоронения после крупных битв являлись причиной пагубного влияния на экосистему: при разложении трупов образовывались яды, которые попадая в реки и моря с дождями или грунтовыми водами, отравляли водоемы и губили животных. Современные вооруженные конфликты тоже сопровождаются катастрофическими разрушениями экосистемы. Так, в Югославии во время военных действий было сброшено около 10 тон обедненного урана, были разбомблены баки с соляной кислотой, хлором, гидроокисью натрия, этилендихлоридом, в результате чего огромное количество этих веществ попало в реку Дунай, что привело к загрязнению почвы и водной экосистемы всей страны.

При любом вооруженном конфликте всегда действуют факторы, которые способствуют распространению болезней. Самыми распространенными во время Второй мировой войны были легочные заболевания, которые являлись ведущей причиной смерти. Население умирало от таких заболеваний, как пневмония, воспаление легких и туберкулез, причем дети страдали намного больше взрослых. На втором месте – желудочно-кишечные заболевания, среди которых преобладали энтериты, гастроэнтероколиты, язвенная болезнь. Ежегодно фиксировались сотни тысяч больных дизентерией, отмечались высокие показатели заболеваемости сыпным тифом на Украине и Белоруссии. В современных войнах также отмечались санитарные потери в связи с болезнями, что подтвердили военные конфликты в Афганистане и Югославии. Во время войны в Афганистане зарегистрировано более 400 тыс. больных. В структуре заболеваемости преобладали кишечные инфекции, вирусный гепатит,

тифопаратифозные заболевания и амебиаз, которые отмечаются тяжелым течением и развитием опасных для жизни осложнений. Во время военного конфликта в Югославии отмечалась крупная вспышка туляремии.

Любой военный конфликт, будь то Вторая мировая война или современное военное столкновение, наносит большой урон человечеству.

СПИСОК ЛИТЕРАТУРЫ:

1. Коллектив авторов. Россия и СССР в войнах XX века: Потеря вооруженных сил / Г. Ф. Кривошеев. – М.: ОЛМА–ПРЕСС, 2001. - 608с.;
2. Блищенко В.И., Солнцева М.М. Кризис и конфликты на постсоветском пространстве. – М.: Аспект–Пресс. -2014. – с.304.;
3. Рыбаковский Л.Л., Тарасова Н.В. Миграционные процессы в СССР: Новые явления//Социологические исследования.1990. №7.;
4. Хлевнюк О.В. Советская экономика на рубеже 1940-1950-х годов: «Дело Госплана»//Отечественная история, 2001. №3. С. 77-89.

Tretyakova V.A., Firulina D.A., Maslyakov V.V.

Tretyakova V.A.

Saratov State Medical University
(Saratov, Russia)

Firulina D.A.

Saratov State Medical University
(Saratov, Russia)

Scientific advisor:

Maslyakov V.V.

Saratov State Medical University
(Saratov, Russia)

GLOBAL CONSEQUENCES OF ARMED CONFLICTS

***Abstract:** the paper examines the global consequences of armed conflicts on the example of the Second World War and modern military clashes, describes the history of military operations.*

***Keywords:** human casualties, environmental pollution, migration, diseases, destruction of infrastructure.*

УДК 93

Цыганкова М.А.

магистрант, исторический факультет,

социально-политическая история XVIII – XX вв.

Самарский государственный социально-педагогический университет

(г. Самара, Россия)

**К ВОПРОСУ О ВЗАИМОДЕЙСТВИИ
РЕГУЛЯРНЫХ ЧАСТЕЙ РККА И ПАРТИЗАНСКИХ ОТРЯДОВ
В ХОДЕ ВЕЛИКОЙ ОТЕЧЕСТВЕННОЙ ВОЙНЫ**

Аннотация: в статье раскрывается взаимодействие партизан и регулярных частей красной армии в годы великой отечественной войны. Показывается предыстория создания партизанских отрядов в до военный период на основе идей Михаила Васильевича Фрунзе и Феликса Эдмундовича Дзержинского. Обращается внимание на работу органов государственной безопасности в создании партизанского движения.

Ключевые слова: Великая Отечественная война, партизанское движение, Красная Армия, партизаны.

Партизанское движение сыграло огромную роль в победе Советского народа над фашизмом. Почти сразу после начала этой кровопролитной войны стали создаваться отряды из не военных, а мирных жителей, которые хотели защитить свой дом от жестокого врага.

Подготовка к партизанскому движению началась задолго до 1941 года. Большое внимание подготовке возможной партизанской борьбе народа в тылу врага уделялось в СССР ещё в 1920-х годах. Проводился учёт кадров, прошедших большую школу подпольной и партизанской борьбы в период Гражданской войны и военной интервенции. Несомненная заслуга в подготовке партизанской войны, широко развернувшейся в СССР в 1922–1932 гг., принадлежит М.В. Фрунзе и Ф.Э Дзержинскому, под руководством которых

была организована серьезная работа для написания пособий по тактике партизанской борьбы и по созданию особых партизанских школ, а также специальной техники и вооружения для партизанских формирований.

В июле 1921 года, была опубликована статья М.В. Фрунзе «Единая военная доктрина и Красная Армия». Автор намеренно подчёркивает огромную роль, которую может сыграть в организации обороны страны подготовка к ведению партизанской войны: «Если государство уделит этому достаточно серьезное внимание, если подготовка этой “малой войны,, будет проводится систематически и планомерно, то и этим путём можно создать для армии противника такую обстановку, в которой при всех своих технических преимуществах враг окажется бессильным перед сравнительно плохим вооруженным, но полным инициативы, смелости и решительности противником».

М.Ф. Фрунзе сформулировал нормы и условия ведения партизанской войны: «Способы и формы ведения войны не всегда одинаковы. Они меняются в зависимости от условий развития и, прежде всего, от развития производства. Военная тактика зависит от военной техники».

В ходе войны практиковалась заброска в тыл врага организованных групп, на базе которых возникали партизанские отряды и даже крупные соединения. Особенно большую роль такие группы сыграли в западных районах Украины, Беларуси и Прибалтики. В этих территориях значительная часть партизанских отрядов возникла именно после захвата противником. У них не было специальных школ для подготовки, в отличии от восточных районов, где была характерна заблаговременная подготовка к развёртыванию партизанского движения. Особенностью организации формирования партизанских сил отличалась Ленинградская, Калининская, Орловская и Смоленская области, где заранее были созданы партизанские отряды, районы их базирования и склады с материальным обеспечением.

Управление партизанскими отрядами имело тройственность: на всех уровнях стояли кадровые офицеры в каждой роте был свой политработник в

полках, а иногда и в батальонах существовали Особые отделы НКВД (Народный Комитет Внутренних Дел) [2, с. 8].

Общее стратегическое руководство вооружённой борьбой партизанского движения осуществляла Ставка Верховного Главнокомандования, которая устанавливала основные задачи партизан на каждом этапе войны и в отдельных стратегически важных операциях, организовывала взаимодействие с Красной Армией.

Большое значение имели совершаемые партизанскими отрядами рейды, которые позволяли решать боевые задачи в интересах Красной Армии. Взаимодействие белорусских партизан с частями и подразделениями Красной Армии началось с первых дней создания партизанских отрядов и продолжалось до полного освобождения Белорусской ССР. Боевое взаимодействие осуществлялось в двух взаимосвязанных формах – непосредственного и косвенного взаимодействия.

Косвенное или по-другому стратегическое взаимодействие заключалось в выполнении общих целей партизанской борьбы: военных, политических и экономических всеми участниками партизанского движения и подполья и тем самым оказание помощи Красной Армии в её борьбе с противником [3, с. 205].

Первый период боевого взаимодействия в условиях ведения оборонительных сражений Красной Армии в период июль – декабрь 1941 года, совпал с активным процессом создания партизанских групп и отрядов. Характерно это было для Гомельской, Минской, Полесской, частично Могилёвской и Витебской областей. Примерами таких отрядов могут служить Октябрьский, Пинский, Речицкий и многие другие, которые изначально были созданы из местного населения, именно как истребительные отряды (батальоны), а после директивы от 29 июня [4, с. 19] на их основе стали создаваться партизанские отряды.

Активно взаимодействовали с подразделениями Красной Армии партизаны отряда Тихона Пименовича Бумажкова, Туровский и Петриковский партизанские отряды. Туровский отряд, возглавляемый Михаилом

Михайловичем Белявским совместно с красноармейцами, вёл упорные бои за город Туров, который не раз переходил из рук в руки.

Петриковский партизанский отряд Х.И. Варгавтика, взаимодействовал с бойцами подразделения майора И.С. Плевако, захватили и удерживали несколько дней город Петриков [1, с. 142].

В совместных боевых действиях с подразделениями Красной Армии летом 1941 года белорусские партизаны приобрели огромный боевой опыт, учились тактическому взаимодействию, вырабатывали и укрепляли свою партизанскую тактику.

В летнюю кампанию 1942 года партизаны в интересах оборонительной операции Красной Армии решали ряд поставленных перед ними задач: 1) затруднить перегруппировку врага 2) уничтожение снабжения противника, а так же выведение из строя до полного уничтожения его техники и живой силы 3) диверсии в тылу врага, для дезорганизации противника и отвлечение его от фронта в тыл 4) разведка и наведение советских самолётов на цели 5) освобождение военнопленных. Действия партизан летом 1942 года отвлекли более 20 вражеских дивизий. В период с августа по ноябрь было совершено более 700 крушений железнодорожных эшелонов противника. Однако в целом взаимодействие партизан с регулярными войсками носило эпизодический характер и имела ограниченный размах.

Перелом произошёл в 1943 году, благодаря улучшению связи с руководством и более постоянное снабжение партизан с «Большой земли». Во время операции под Ленинградом и Новгородом на Правобережной Украине, в Крыму и Белоруссии партизаны наносили удар по тылам противника. Наступление Красной Армии 1944 года уже проводилось в тесном взаимодействии с партизанами, которые активно участвовали почти во всех стратегических операциях.

СПИСОК ЛИТЕРАТУРЫ:

1. Всенародная борьба в Белоруссии против немецко-фашистских захватчиков в годы Великой Отечественной войны: в 3 т / А.Т. Кузьмин гл. ред.кол. и др. Т1. – Минск, 1983. 591 с.;
2. Амстронг Д. Партизанская война. Стратегия и тактика. 1941-1943. /Пер. с англ./М.: «Центрополиграф»,2007. 429 с.;
3. Беларусь в годы Великой Отечественной войны: 1941-1945/ А.А. Коваленя рук. авт. кол. и др. – Минск, 2005. 540 с.;
4. Биленко С.В. На охране тыла страны: истребительные батальоны и полки в Великой Отечественной войне, 1941-1945 / С.В. Биленко. – М.: Наука, 1988. – 255 с.

Tsygankova M.A.

Samara State Socio-Pedagogical University

(Samara, Russia)

THE ISSUE OF INTERACTION OF REGULAR UNITS OF RED SOVIET ARMY AND PARTISAN DETACHMENTS DURING GREAT PATRIOTIC WAR

***Abstract:** the article reveals the interaction of partisans and regular units of the Red Army during the Great Patriotic War. The background of the creation of partisan detachments in the pre-war period is shown based on the ideas of Mikhail Vasilyevich Frunze and Felix Edmundovich Dzerzhinsky. Attention is drawn to the work of state security agencies in creating a partisan movement.*

***Keywords:** Great Patriotic War, partisan movement, Red Army, partisans.*

УДК 82

Алексиевич К.М.

студент-магистрант 2 курса литературного образования

Государственный университет просвещения

(г. Мытищи, Россия)

**ЖАНРОВЫЕ ОСОБЕННОСТИ ПРОИЗВЕДЕНИЯ
ДЖ. СТЕЙНБЕКА «ПУТЕШЕСТВИЕ С ЧАРЛИ
В ПОИСКАХ АМЕРИКИ»**

Аннотация: в работе представлены жанровые особенности травелога как синтетического жанра. Изображены характерные черты травелога и обусловлен выбор повествовательных стратегий автора, которые напрямую связаны с особенностями жанра.

Ключевые слова: литература, травелог, жанровые особенности.

Джон Эрнст Стейнбек американский прозаик, автор многих известных романов и повестей: «Гроздь гнева» (1939), «К востоку от рая» (1952), «О мышьях и людях» (1937), «Зима тревоги нашей» (1961), лауреат Нобелевской премии по литературе (1962). «Путешествие с Чарли в поисках Америки» — травелог, выпущенный в 1962 году, описывающий автомобильное путешествие по США, предпринятое писателем вместе с его пуделем по кличке Чарли двумя годами ранее. Цель своего путешествия автор озвучивает в начале книги: страстное желание увидеть родную страну своими глазами и заново открыть её для себя. Отправляясь в дорогу, Стейнбек надеялся найти ответ на множество вопросов, главный из которых: «Что представляют собой американцы в наши дни?». Путешествует он на специально сконструированном грузовике, названном им «Росинант» — в честь коня Дон Кихота. Суть аллюзии в том, что роман Сервантеса, это одно из первых произведений, где мотив путешествия играет важную композиционную и смысловую роль. Описания странствий известны в мировой литературе с древности. Однако в современном

литературоведении нет единого мнения касательно границ и признаков путешествия, жанровых особенностей произведений про путешествия, поэтому обратимся к ним в травелоге Джона Стейнбека «Путешествие с Чарли в поисках Америки».

Травелог является сложным жанром, потому что сочетает в себе несколько жанров литературы. Он характеризуется большим количеством интертекстуальных связей и повторяющимися отступлениями. Основным содержанием травелога является стремление к правдивому отражению другого мира или места через восприятие путешественника. Поэтому важной особенностью травелога является сочетание различных жанров, с помощью которых становится возможным более полный набор впечатлений, получаемых читателем от книги. Отметим жанровые особенности травелога в книге Стейнбека. При анализе важно отметить особый тип “духовного путешествия”, так как именно оно определяет мотив путешествия для Стейнбека. Автор в травелоге активен, он и участник, и наблюдатель, и носитель определённого мировоззрения. Он выбирает маршрут, цель и мотив путешествия. «Путешествие — это всегда “личный” сюжет, диалог авторского “я” или героя с местом, с городом, со своим прошлым, со своим настоящим, со своей историей, культурой...» [Мартынюк Е. Б. 2018 С. 379]. «Моя родина изменилась, а уехав оттуда, я менялся не вместе с ней. В моей памяти она оставалась прежней, и её теперешний облик раздражал и сбивал меня с толку» — отмечает Стейнбек. Поэтому, анализируя травелоги, важно увидеть тонкую грань между описанием и повествованием «Чередование этих принципов можно рассматривать как один из главных признаков этого жанра» [Майга А. А. 2014. С. 257].

Стейнбек начинает повествование с того, что его всю жизнь тянет к путешествиям. Неудивительно, что некоторые произведения были написаны после поездки Стейнбека в те или иные края. Его всегда волновало настоящее и будущее Америки, проблемы языка, взаимоотношений, экологии. Но самым большим интересом для писателя являются люди, их взгляд на вышеперечисленные проблемы. Важен образ автора в травелоге, так как он

является структурообразующим в жанре путешествия, это один из ключевых элементов жанра. Кайда Л.Г подчёркивает, что «Вездесущее звено в композиционно-синтаксическом строе жанра – это образ автора, который определяет и способ его речевой организации, и отбор языковых средств, и общую стилистическую тональность» [Кайда Л. Г. 2011. С. 41]. Речевые характеристики в травелоге несут определённую нагрузку и выражают авторскую позицию, уточняют отношение автора к событиям, фактам. Позиция автора находится в центре эстетической и лингвистической системы, выделим признаки: «социально-оценочное отношение к фактам, явлениям, событиям, содержательные категории (убежденность, компетентность, гражданская ответственность и др.» [Кайда. Л. Г. 2011. С. 228]. Стейнбек очень часто обращается к Чарли, к читателям, к самому себе. Жанр объединяет объективное и субъективное, реальность и фантазию, статику и динамику путешествия, факты и документальность. Автор и участник, и наблюдатель, и хронист, и аналитик, и философ. «Есть у нас порядки, обычаи, мифы, новшества и перемены, которые входят составными частями в структуру Америки. И я намерен обсуждать их здесь в той последовательности, в какой они попадали в сферу моего внимания» [Стейнбек Дж. 1962 С. 63].

Ещё одной жанровой особенностью является синтез публицистического и художественного стиля в травелоге. Акцент делается на синтетичности жанра, на сочетании и смешении документального и беллетристического, вымышленного и реального. Жанровая особенность заключается в собирательной литературной форме, включающей в себя элементы разных жанровых образований. Путешествие представляет собой слепок с действительности, но тем не менее этот слепок сделан автором. В тексте путешествия важны документальные элементы, подчёркивается роль факта, автор убеждает читателя в достоверности описываемого. К числу жанровых особенностей путешествия Н. М. Маслова относит «создание целостной картины отображаемой социальной действительности, многосторонность ее описания и активную роль автора-путешественника, очевидца как действующего лица

описываемых событий, субъективность авторского подхода» [Маслова Н. М. 1980 с. 72]. Публицистичность, это способ выражения авторской позиции. В таких текстах позиция автора высказана прямо, очевидно. Мысль автора сформулирована чётко и ясно. «...Несмотря на громадность наших географических пространств, несмотря на характерные особенности каждого отдельного района Америки, несмотря на то, что в ней перемешались представители всех этнических групп — мы единая нация, мы новое племя. Каждый американец прежде всего американец» [Стейнбек Дж. 1962 с. 195]. Отметим важный структурный элемент — маршрут повествования. Маршрут заранее построен, его выбор зависит от разных объективных и субъективных причин, авторского мотива и цели, мировоззрения и увлечений. В. А. Шачкова подчёркивает, что «В соответствии с маршрутом произведение наполняется теми или иными фактами, их выбор и акценты на тех или иных аспектах определяют авторские выводы и оценки. Именно маршрут формирует весь сюжет произведения» [Шачкова В. А. 2008 С. 279]. Из Лонг-Айленда, Нью-Йорк, Стейнбек отправляется в Мэн, оттуда до тихоокеанского северо-запада, затем вниз до родного города Салинаса в Калифорнии и через южные штаты Техас и Луизиану обратно в Нью-Йорк. В общей сложности поездка охватила 10 000 миль.

Выявим черты других жанровых форм. Сам автор не до конца понимает, что именно он будет писать «... дорогой я буду писать. Очерки? Может быть. Путевые заметки? Наверное. Письма? Безусловно» [Стейнбек Дж. 1962 С. 15]. Поэтому в книге мы находим свойства следующих публицистических жанров: очерк (очерк путешествия, портретный очерк, проблемный очерк), репортажа (событийный, традиционный, проблемный, познавательный), зарисовка (пейзажная, портретная), беседа. Если говорить о конкретных примерах, то Стейнбек очень часто начинает разговоры со встретившимся людьми. Он разговаривает с моряком-подводником о его работе. Во время встречи с фермером, собеседники пришли к заключению, что будущее может быть очень страшным, из-за этого люди стали неуверенными и скрытными. Если раньше

перед выборами была полемика, спор, то сейчас затишье. Стейнбека не интересуют пустые разговоры, в каждом диалоге он старается спросить жителей о том, что их волнует, чем им нравится и не нравится Америка. Стейнбек критикует современную политику, поддерживающую холодную войну, по словам автора, это вырабатывает ксенофобию. Он замечает, что при каждой неудаче в любой области, многие обвиняют русских. Также он высказывает предположение, что в СССР ситуация точно такая же, только обвиняют во всём американцев. Автор отмечает, что жители Новой Англии немногословны и ждали первых шагов от незнакомца, а на Среднем Западе наоборот, люди более открыты и сами вступали в беседу. Проезжая мимо промышленных городов, он говорит о технологических переменах, о росте городов и общества, дороги заполнены автомобилями, а количество бытовых отходов в каждом городе огромно. При пересечении территорий штатов Огайо, Мичиган и Иллинойс автор заметил прирост населения и машин на дорогах. Заезжая в зоны отдыха, построенные вдоль магистралей, он дивился прогрессу: ведь здесь всё — от лекарственных препаратов до супа — покупалось в специальных автоматах, а интерьер ресторанов своей стерильностью «напоминал уборные».

Открытием для Стейнбека стали передвижные дома «мобили», которые набирались популярность с 1950-х годов. Стейнбек объясняет их популярность таких домов склонностью американцев к путешествиям и переездам. Поговорив с управляющим парка, где останавливаются «мобили», он узнаёт, что такие дома намного дешевле и не привязывают человека к одному месту. Во время встречи с одной семьёй, которая приехала на сборку урожая картофеля, Стейнбек вспомнил положение сезонных рабочих, в числе которых он сам был, а позже изобразил это в романе «Гроздь гнева». Также автора волнуют проблемы языка, культуры и литературы. Он отмечает, что местные говоры вымирают из-за радио и телевидения, массмедиа влияет на увлечения жителей маленьких городов. Автор неоднократно негодует на безвкусию и ненатуральность потоковой продукции, которой пользуются американцы. Это относится к еде и духовной пище. Он говорит о том, что чтение дешёвого чтива: комиксов, книг о сексе и

убийствах, негативно скажется на мировоззрении, культурном и умственном развитии. Это лишь маленькая часть поднятых проблем в произведении. Стейнбек постоянно ностальгирует, размышляет о настоящем и думает о будущем. Именно поэтому, читая травелог, мы читаем и путевые заметки, и роман, и репортажи, и очерки.

Таким образом, выбор повествовательных стратегий обусловлен разными жанровыми особенностями травелога. При изучении травелога обращаем внимание на авторскую мотивацию и цель. Автор в травелоге присутствует всегда. Среди ключевых черт отметим следующие: 1) жанровая свобода, 2) композиционная и структурная целостность, которая проявляется в маршруте автора-путешественника, 3) образ автора-путешественника, продумывающего маршрут, цель, мотив. К тому же образ отражает субъективную точку зрения, мировоззрение путешественника, 4) правдивое изображение действительности и большая роль документа, факта, достоверности увиденного, 5) публицистичность, 6) использование черт разных типов очерка, репортажей, зарисовок, 7) влияние социальной, политической, экономической ситуации на само путешествие и на описание его в травелоге.

СПИСОК ЛИТЕРАТУРЫ:

1. Джон Стейнбека Путешествие с Чарли в поисках Америки. - М.: Первая образцовая типография имени А. А. Жданова, 1962. - С. 15-254 с.;
2. Кайда Л. Г. Композиционная поэтика текста. — М.: Флинта, С. 41-242;
3. Майга А. А. Литературный травелог: специфика жанра // филология и культура. *Philology and culture*. №3 (37), 2014 г., Казань. — С. 254-257;
4. Мартынюк Е.Б., Лукинова М.Ю. К вопросу об определении термина «Травелог» // Сборник Переводческий дискурс. - Симферополь: ИТ «АРИАЛ», 2017. - С. 266-379;
5. Маслова Н. М. Путевой очерк: проблемы жанра. М.: Знание. 1980. С. 72-116;

6. Шачкова В. А. «Путешествие» как жанр художественной литературы: вопросы теории // Филология. Искусствоведение. Вестник Нижегородского университета имени Н. И. Лобачевского. 2008. – № 3. С. 277-281

Alexievich K.M.

State University of Education

(Mytishchi, Russia)

**GENRE FEATURES OF JOHN STEINBECK'S
«TRAVELS WITH CHARLEY IN SEARCH OF AMERICA»**

***Abstract:** the paper presents the genre features of travelogue as a synthetic genre. The characteristic features of the travelogue are depicted and the choice of the author's narrative strategies is determined, which is directly related to the peculiarities of the genre.*

***Keywords:** literature, travelogue, genre features.*

УДК 82.31

Игнатъева А.И.

Северо-Восточный федеральный университет им. М.К. Аммосова
(г. Якутск, Россия)

**ЭВОЛЮЦИЯ ГЕРОЯ В РОМАНАХ
ФРЕДРИКА БАКМАНА «ВТОРАЯ ЖИЗНЬ УВЕ»
И «ЗДЕСЬ БЫЛА БРИТТ-МАРИ»**

Аннотация: в работе рассматривается эволюция героев в романах Фредрика Бакмана «Вторая жизнь Уве» (2012) и «Здесь была Бритт-Мари» (2014). Анализируются персонажи, их изменения, преобразования на протяжении всего романа.

Ключевые слова: эволюция, эволюция героев, Фредрик Бакман, Вторая жизнь Уве, Здесь была Бритт-Мар, Юрген Вольф, характер.

Термин «эволюция» означает изменения, происходящие с персонажем на протяжении всего произведения. Эволюция героев характерна для крупных произведений, таких как романы или фильмы. Рассказы обычно описывают короткий промежуток времени, хотя действие и может происходить именно тот момент, когда герой понимает что-то новое в себе или в окружающем его мире [3, с. 59].

Фредрик Бакман – шведский писатель, опубликовавший роман «Вторая жизнь Уве» в 2012 году. В дальнейшем он напишет еще семь романов и три новеллы. Для анализа были выбраны два романа Фредрика Бакмана: «Вторая жизнь Уве» и «Здесь была Бритт-Мари».

Роман «Вторая жизнь Уве» была написана Фредриком Бакманом о человеке пятидесяти девяти лет. Он – замкнутый и недовольный жизнью пенсионер, который потерял смысл жизни после смерти своей жены. Целыми днями Уве предпочитал проводить время наедине с собой, пока не появились соседи.

Главный герой с первых страниц книги создает впечатление угрюмого человека. Ему кажется, что все его окружение состоит сплошь из тупых идиотов. Уве легко начинает злиться, например, когда он пошел в магазин за компьютером, то грубо ответил продавцу: «- *Черт возьми! Как будто я не знаю, что такое ноутбук!*» [1, с. 11]. Этот пример показывает, что главный герой агрессивен. Уве — типичный упрямец, которому трудно принять мнения других людей, он чрезмерно замкнут и вспыльчив. Он слишком холоден с людьми, не умеет благодарить за добрые дела. Когда новая соседка приготовила ему рис, главный герой не поблагодарил, а просто закрыл дверь. Следующая цитата описывает характер Уве по сравнению с другими персонажами: «*Его прозвали бирюком. Может, и верно, кто знает? Да он и не больно задумывался над этим. Еще звали «нелюдимом»: видимо, считали, что Уве недолюбливает человеческий род. Что ж, с этим он мог бы согласиться. Люди редко отличаются особым умом*» [1, с. 46]. Эта цитата косвенно показывает, что Уве несоциальный человек. Уве трудно общаться с другими.

Окружающая среда влияет на человека и формирует его. Главный герой в начале романа плохо относится людям, которые не водят ту же машину, что и он сам. Он ездит на родном шведском «саабе». Но «сааб» для него не только машина, а что-то большое, то, что обычным людям не понять. В дальнейшем Уве раскрывается как добрый человек. То, что он приютил бездомную кошку, говорит о его сочувствии к животным. Он не оставил бедную кошку на улице. Помимо отношения к животным, Уве помогает старым соседям Аните и Руне. Руну хотят увезти в дом престарелых, так как он болен. И когда об этом узнает Уве, он пытается помочь Аните, чтобы ее мужа не забрали люди «в белых рубашках», которых Уве терпеть не может. Хотя Уве и Руне были в ссоре, он хочет помочь своему старому другу. Когда главный герой впервые встретил двух дочерей новой соседки Парване, он не хотел общаться с ними. Со временем характер Уве начинает меняться в положительную сторону. Он больше не тот Уве, которому нет дела на окружающих, он заботится о них. Уве даже покупает дорогой планшет для старшей дочери Парване.

Множество действий показывает, что у главного героя большое доброе сердце. Например, он учил Парване водить машину, починил велосипед мальчишке, помог Руне, оставил свое наследство девочкам Парване, и.т.д Он также всем сердцем любил свою жену. После ее смерти он хотел умереть, так как не видел смысла жизни без нее. Но с появлением новых соседей Уве стал более жизнерадостным. Мы видим, как его окружение поменяло его жизнь.

Второй роман «Здесь была Бритт-Мари» был опубликован в 2014 году. Это роман о женщине, которая после измены мужа решила уйти от него. Так и начинается ее новая жизнь, которая будет сильно отличаться от прежней. Бритт-Мари – перфекционистка, ей шестидесят три года. Она была домохозяйкой, ее жизнь состояла из обслуживания мужа и дома. Бритт-Мари всегда вставала в одно и в то же время, готовила, убирала, стирала, мыла окна. Ждала мужа с работы, чтобы накормить его и услышать от него похвалу. Главная героиня романа заиклена на уборке. Она к не использует другие средства для мытья окон кроме «факсина». Только «факсин» и сода. *«Бритт-Мари никогда не пользовалась другими средствами, только «Факсином». В детстве она увидела в отцовской газете рекламу. Женщина стояла, глядя в чистое окно, а под картинкой было написано: "Факсин" позволит вам увидеть мир. Бритт-Мари влюбилась в эту картинку. Повзрослев, она стала мыть окна с "Факсином" всю свою жизнь и никогда не имела проблем с тем, чтобы видеть мир. Это мир ее не видел»* [2, с. 59]. Сначала читатель не понимает, почему именно факсин, но потом постепенно начинает понимать, почему она выбрала именно это средство.

Бритт-Мари узнает, что у ее мужа Кента есть любовница. Поняв, что не сможет простить его, она уезжает. Сначала она идет в центр занятости. На примере ее общения с сотрудницей центра мы видим, что у Бритт-Мари пассивная агрессия. Она не самый легкий в общении человек. Вроде бы используя культурные слова, на самом деле Бритт-Мари говорит девушке гадости: *"- У вас современная стрижка.", - сказала Бритт-Мари и улыбнулась - крайне социализированно. -Это смело - такая короткая стрижка, ведь у вас очень большой лоб, - доброжелательно кивнула Бритт-Мари"* [2, с. 14]. Ей

неинтересно, что у сотрудницы службы занятости есть своя работа, что девушка не может вот так взять и найти Бритт-Мари работу в краткие кроки. Бритт-Мари все-таки добивается своего, девушка находит ей должность смотрителя досугового центра в забытом Богом поселке Борг.

Приехав в Борг, главная героиня получает не самые хорошие впечатления об этом месте. Она знакомится с местными жителями и с детьми. В Борге на нее нападает бессонница, она думает о муже, о балконе и о чистом доме. Бритт-Мари не хочет менять свою жизнь, она любит постоянство: *«Говорят, в путешествии человек меняется вот почему Бритт-Мари терпеть не может путешествовать»* [2, с. 68]. Бритт-Мари вспоминает, что она всегда была на втором плане. У нее была родная сестра Ингрид, сестра была веселой, активной, обаятельной, ее любили все. После смерти Ингрид, мама сестер перестала видеть вторую дочь, а отец вовсе ушел из семьи. У Бритт-Мари своих детей не было, но у мужа были. Она их кормила, читала сказки на ночь, но для детей она навсегда осталась новой женой отца.

Бывший муж говорил о ней, что она не понимает шуток. И Бритт-Мари думала, что над ней все смеются: *«- Я не позволю надо мной смеяться»*, - сказала *Бритт-Мари со всей строгостью, на какую была способна»* [2, с. 57].

В Борге люди начали видеть Бритт-Мари. Ее сделали тренером местной детской футбольной команды. Она сама не любила и не умела играть, но дети сами выбрали ее. Также в нее влюбляется полицейский по имени Свен. И постепенно она начала жить в этом поселке с детьми и с местными жителями. Бритт-Мари на самом деле добрая, у нее появляются теплые чувства к детям. Например, когда она едет с мальчиком из футбольной команды к его отцу в тюрьму, у Бритт-Мари просыпается сочувствие, она хочет обнять мальчика. Во время соревнования Бритт-Мари поддерживает подопечных: *«Когда Бен забил гол, Бритт-Мари вопила не помня себя. Ее ноги оторвались от пола Дворца спорта»* [2, с. 334]

В дальнейшем ее муж попытается вернуть ее. Бритт-Мари, как человек, живший всегда по порядку, хотела поехать обратно домой, но ее жизнь уже

поменялась, она не будет прежней Бритт-Мари, которая всегда терпела все. Она должна выбрать, с кем и как жить. Выбор Бритт-Мари показывает ее сильную сторону, твердый характер. Хоть и уже в пожилом возрасте она начинает новую жизнь.

Таким образом, в романах Фредрика Бакмана «Вторая жизнь Уве» и «Здесь была Бритт-Мари» главные герои проходят через ряд преобразований и изменений. Уве предстает перед читателем как озлобленный и замкнутый старик, который не может найти общий язык ни с кем вокруг. Он считает себя жертвой обстоятельств и мира, который его окружает. Однако с течением времени Уве начинает открываться новым людям и событиям. В результате его характер меняется: Уве становится более терпимым и дружелюбным, начинает видеть положительные стороны жизни. Про таких людей, как Уве, говорят «толстокожий добряк», к ним очень сложно найти подход, но если он подпустит вас поближе, то будет бесконечно предан и благодарен вам за все. Главная героиня в романе «Здесь была Бритт-Мари» также претерпевает значительные изменения. Она начинает понимать, что жизнь не стоит на месте и что нужно уметь отпускать прошлое и двигаться вперед.

СПИСОК ЛИТЕРАТУРЫ:

1. Бакман Ф. Вторая жизнь Уве / Фредрик Бакман [пер. со швед. Р. Косынкина]. – М.: Синбад, 2022. – 384 с.;
2. Бакман Ф. Здесь была Бритт-Мари / Фредрик Бакман [пер. со швед. Е. Тепляшиной]. – М.: Синбад, 2022. – 416 с.;
3. Вольф, Юрген. Школа литературного мастерства. От концепции до публикации: рассказы, романы, статьи, нон-фикшн, сценарии, новые медиа / Ю. Вольф - «Альпина Диджитал», 2007.

Ignatieva A.I.

North-Eastern Federal University named after M.K. Ammosov
(Yakutsk, Russia)

**THE EVOLUTION OF HERO IN FREDRIK BAKMAN'S NOVELS
«THE SECOND LIFE OF UWE» AND «HERE WAS BRI-MARIE»**

***Abstract:** the paper examines the evolution of characters in Fredrik Bakman's novels "The Second Life of Uwe" (2012) and "Britt-Marie was Here" (2014). The characters, their changes, transformations throughout the novel are analyzed.*

***Keywords:** evolution, evolution of heroes, Fredrik Bakman, Uwe second life, There was Britt-Mar, Jurgen Wolf, character.*

УДК 82 Пехтерева А.Д., Литвиненко Н.А.

Пехтерева А.Д.

магистрант 2 курса факультета русской филологии
Московский государственный областной университет
(г. Москва, Россия)

Научный руководитель:

Литвиненко Н.А.

доктор филологических наук, профессор, профессор кафедры истории
зарубежных литератур
Московский государственный областной университет
(г. Москва, Россия)

**АНТИФАШИСТСКИЙ ДИСКУРС: ОСОБЕННОСТИ
СИМВОЛИКИ В РАССКАЗЕ ГЕНРИХА БЁЛЛЯ
«ПУТНИК, КОГДА ТЫ ПРИДЁШЬ В СПА...»**

Аннотация: статья посвящена символизации событий в рассказе Генриха Бёлля «Путник, когда ты идешь в Спа...», которая обуславливает его созвучие с жанрами притчи и параболы, в структуре которых обязательны иносказательный план, неантропоморфизированные образы.

Ключевые слова: символика, рассказ, антифашистский дискурс, Генрих Бёлль.

Генрих Теодор Бёлль – немецкий писатель, известный во всём мире в основном благодаря своим романам. Но формирование системы основных принципов художественного освоения действительности, а также ценностных ориентиров и проблематики у писателя происходило при создании не только романов, но и в малом жанре повествовательной прозы 1940-60-х гг., который именуется как «Erzählung». Рассказ Генриха Бёлля соединил признаки смежных жанровых форм: повести, новеллы, притчи и других исчерпавших себя к тому

времени жанров. В новом жанровом синтезе кратко, но с художественной полнотой открывает читателю эпизод из жизни того или иного героя, включенного в социально-исторический контекст. И.Б. Роднянская в работе «Мир Генриха Бёлля» [Роднянская 1966, с.104] отмечает, что «символизация событий в коротких рассказах Бёлля обуславливает их созвучие с жанрами притчи и параболы, в структуре которых обязательны иносказательный план, неантропоморфизированные образы».

Рассказ «Wanderer, kommst du nach Spa...» (1950) от начала и до конца состоит из вырастающей из подтекста *символики*. Картины, скульптуры, надпись на школьной доске и сама школа, памятник, числа, цвета, след от креста на стене – всё это зашифрованные подсказки, шаг за шагом, разгадав которые, читатель сможет в полной мере осознать главную мысль автора о губительности беспощадности и разрушительности войны, в которой принял участие герой.

Действие рассказа происходит в школе, которая в годы войны, как и многие другие, была оборудована под госпиталь. *Школа* представлена как символическое пространство зарождения националистических воззрений, ведь именно там юношам и девушкам прививали не основные морально-нравственные нормы, а изо дня в день воспитывали из них солдат и продолжателей арийской расы. Они мечтали, чтобы имя их в будущем красовалось на памятнике и без толики сомнения шли к заданной цели: «*Все это так солидно, совсем как в той войне, про которую мы читали в книжках с картинками...*» [Бёлль 1950, 490] «*и вдруг меня пронзила мысль: если я в самом деле нахожусь в своей старой школе, то мое имя тоже будет красоваться на памятнике, высеченное на цоколе, а в школьном календаре против моей фамилии будет сказано: «Ушел на фронт из школы и пал за...»* [Бёлль 1950, с. 490]. А за что? Ответа на этот вопрос читатель не находит.

Предметы искусства, которые один за другим видит главный герой, играют не менее важную роль. Первое, на что падает его взор – портрет Медеи Фейербаха. Как Медея в греческой мифологии убивает собственных детей, так и Германия, по концепции Бёлля, становится Родиной-матерью мальчишек,

ослепленных идей, идущих на верную гибель и ведущих на гибель других. Что подтверждает также черный цвет портретной рамы, являющийся символом боли смерти и страдания.

Далее герой видит снимок со скульптуры «Мальчик, вытаскивающий занозу» в коричневой раме. Шип в средние века был символом первородного греха, поэтому герой смотрит на картину, как в зеркало, в котором он видит грешника в поисках спасения.

Фриз Парфенона описан как «воинственный и страшный, похожий на взъерошенного петуха», что еще раз говорит о том, что война не имеет ничего общего с красотой и величием. После многочисленных портретов курфюрста, Гитлера, старого Фридриха, «*породистых арийских физиономий*» [Бёлль 1950, с. 486], «*уроженки Западного Мозеля*» [Бёлль 1950, с. 486], «воина с большим позолоченным железным крестом», Цезаря, Цицерона, Марка Аврелия, Гермеса, маски Зевса, олицетворяющих собой Вавилонское столпотворение, внимание героя – и читателя – переходит на золотую раму, в которой «усы и острый нос Ницше». Все остальные части портрета заклеены табличкой с надписью «*Leichte Chirurgie*». Ницше, как и его философские учения поделены на две части: идею «переоценки всех ценностей» и идею «сверхчеловека». Неверная трактовка идеи «сверхчеловека» долгое время являлась флагманом идеологии фашизма и оправданием всеобъемлющей ненависти к обычным людям.

Удивительным символом является *крест*, всплывающий в затуманенном разуме юноши. После того, как школа перестала носить имя св. Фомы, а крест сменила свастика, «*на стене так и осталось исчезающее темно-желтое пятно – отпечаток креста*» [Бёлль 1950, с. 492]. Оно не просто пребывало на стене, а вызывало ярость: «*тогда новые хозяева со злости перекрасили всю стену, но это не помогло... Крест остался на своем месте...*» [Бёлль 1950, с. 492]. Крест – символ доброты, подвига, знамение победы над смертью, символ жертвенной любви всеблагого Бога к падшим людям.

Одним из самых знаковых моментов является прочтение героем изречения, вынесенного автором в название рассказа: «*Wanderer, kommst du nach Spa...*»

[Boll 1950, с. 318]. В воспоминаниях солдата сразу появляется школьная скамья и урок каллиграфии, на котором именно он выводил эту фразу, а она всё не помещалась на доске. И только полная фраза является ответом на все вопросы, возникающие у читателя: *«Путник, весть отнеси всем гражданам Спарты, честно исполнив закон, здесь мы в могиле лежим»* [Гаспаров 2001, с. 23]. Отсылка к подвигу трехсот спартанцев чрезвычайно важна: юношей и девушек в Германии учили быть жертвенными, не жалеть собственной жизни и жизни других во имя идей фашизма, во имя единой цели. Шесть раз тогда еще школьником герой не мог написать эту зловещую фразу, как и шесть дней Бог трудился. Седьмой раз она была написана учителем, как и семь лет Германия вела несправедную войну против Европы.

Еще одним символом является образ Бергелера – швейцара, которого юноша узнает в самом конце рассказа: *«...заходил к швейцару Бергелеру выпить молока, выпить молока в этой полутемной каморке, где можно было рискнуть выкурить сигарету, хоть это и строго воспрещалось...»* [Бёлль 1950, с. 492]. В финальном эпизоде, после операции, он держит юношу и сталкивается с ним лицом к лицу. Вот он результат фашистской агитации, навязывания интересов и внушения идей. Результат: Бергелер видит, что стало с юношей, у которого в этом рассказе нет имени, а значит он олицетворяет собой целое поколение таких молодых ребят, как он: *«Я дёрнулся... я хотел опереться, но не смог: я посмотрел на себя и увидел это: они меня разбинтовали, и у меня не было больше обеих рук и правой ноги... я закричал...»* [Бёлль 1950, с. 494].

Рассказ заканчивается словами: *«Milch, sagte ich leise...»* [Boll1950, с. 320]. Юноша просит молока, как тогда, в детстве, но на самом деле он просит жизни, а дальше лишь многоточие, которое оставляет поле для размышлений.

Таким образом, символика рассказа Генриха Бёлля «Путник, когда ты придёшь в Спа...» играет сюжетообразующую и смыслообразующую роль. Разгадывая загадки, зашифрованные в тексте, читатель сам приходит к ответам на главные вопросы, которые задает автор и может сформулировать собственную позицию.

СПИСОК ЛИТЕРАТУРЫ:

1. Бабенко Л. Г. Филологический анализ текста. Основы теории, принципы и аспекты анализа / Л. Г. Бабенко. М.: Академический Проект, Екатеринбург: Деловая книга, 2004. –122-201 с.;
2. Бёлль Г. Собр. Соч.: в 5 т. Т. 1. Романы, Повесть, Рассказы, Эссе. 1947 – 1954, Пер. с нем. / Редкол., А. Карельский, Н. Павлова, И. Фрадкин, Сост. и вступ. Статья И. Фрадкина, Коммент. Г. Бергельсона. – М.: Худож. Лит., 1989 – 485-494 с.;
3. Гаспаров М.Л. Г 22 Рассказы Геродота о греко-персидских войнах и еще о многом другом. — М.: Согласие, 2001. — 23 с.;
4. Роднянская И. В. Мир Генриха Бёлля / И. В. Роднянская // Вопросы литературы. 1966. -№ 10. - С.104.;
5. Рожновский С. В. Генрих Бёлль / С. В. Рожновский. М.: Высш. шк., 1965.- 72-91с.;
6. Boll H. Erzählungen. 1950-1970 / H. Boll. Köln: Kiepenheuer & Witsch, 1972.- 444.

Pekhtereva A.D., Litvinenko N.A.

Pekhtereva A.D.

Moscow State Regional University

(Moscow, Russia)

Scientific advisor:

Litvinenko N.A.

Moscow State Regional University

(Moscow, Russia)

ANTI-FASCIST DISCOURSE:

**FEATURES OF SYMBOLISM IN HEINRICH BELL'S
STORY «TRAVELER, WHEN YOU COME TO SPA...»**

Abstract: the article is devoted to the symbolization of events in Heinrich Bell's story "Traveler, when you go to Spa ...", which determines its consonance with the genres of parables and parabolae, in the structure of which an allegorical plan, non-anthropomorphized images are mandatory.

Keywords: symbolism, story, anti-fascist discourse, Heinrich Belle.

УДК 82

Стеценко Е.Н.

учитель русского языка и литературы

МКОУ «Таловская СОШ»

(с. Талы, Кантемировский район, Воронежская обл., Россия)

ЛИНГВИСТИЧЕСКИЙ АНАЛИЗ ТЕКСТА ПРИ ИЗУЧЕНИИ ХУДОЖЕСТВЕННЫХ ПРОИЗВЕДЕНИЙ

Аннотация: в работе представлен анализ текста как один из приемов работы над художественным произведением. Лингвистический анализ текста является ключевым инструментом при изучении художественных произведений. Этот метод позволяет глубже понять структуру языка, использованного в литературных трудах, и раскрывает множество тонких нюансов, которые могут остаться незамеченными при обычном чтении. В данной статье рассмотрим, как лингвистический анализ текста обогащает исследование художественной литературы.

Ключевые слова: анализ, текст, произведение, литература, лингвистика.

Одним из ключевых аспектов лингвистического анализа является разбор лексического состава текста. Исследование использования слов различных частей речи, обилия синонимов или, наоборот, повторяющихся выражений, позволяет выявить особенности авторского стиля. Это важно при анализе произведений разных эпох и направлений.

Лингвистический анализ также включает в себя изучение синтаксической структуры предложений. Комплексные или простые предложения, использование параллелизма или инверсии - все эти элементы способствуют формированию особого ритма и темпа произведения. Синтаксический анализ позволяет выявить, как эти структурные особенности влияют на восприятие текста читателем.

Художественные произведения часто включают диалоги, которые служат важным средством характеристики персонажей и передачи атмосферы произведения. Лингвистический анализ диалогов позволяет выделить уникальные черты речи каждого персонажа, идентифицировать диалектические особенности и определить оттенки эмоциональной окраски.

Авторы часто прибегают к разнообразным стилистическим украшениям для придания тексту выразительности. Лингвистический анализ выявляет использование метафор, сравнений, аллитерации и других языковых приемов. Эти структурные элементы могут не только украсить текст, но и внести глубокий смысл и символику.

Важным аспектом лингвистического анализа текста является рассмотрение контекста, в котором используются определенные выражения или обороты. Это позволяет понять не только семантику слов, но и их эмоциональное окрашивание в конкретных ситуациях. Контекстуальный анализ особенно полезен при исследовании характеров и их взаимодействия в художественных произведениях.

Лингвистический анализ текста при изучении художественных произведений предоставляет исследователям мощный инструмент для раскрытия глубинных аспектов литературных творений. Он помогает не только понять структуру языка, но и проникнуть в мысли и эмоции автора, создавая более полное представление о художественном произведении в целом.

СПИСОК ЛИТЕРАТУРЫ:

1. Александрович, Н.В. Стилистический анализ художественного текста: Теория и практика. Stylistic analysis of a literary text: Theory and practice: Учебное пособие / Н.В. Александрович. - М.: Флинта, 2016. - 112 с.;
2. Гольдман, А.А. Стратегия и тактика анализа текста. The Strategy and Tactics of Text Analysis: Учебное пособие / А.А. Гольдман. - М.: Флинта, 2014. - 184 с.;

3. Лотман, Ю. Структура художественного текста. Анализ поэтического текста / Ю. Лотман. - М.: Азбука. Азбука-Аттикус, 2018. - 704 с.;

4. Найденова, Н.С. Лингвостилистический анализ этноспецифического художественного текста: сопоставительные исследование: Монография / Н.С. Найденова. - М.: Флинта, 2014. - 344 с.

Stetsenko E.N.

Talovskaya Secondary School

(Taly village, Russia)

LINGUISTIC ANALYSIS OF THE TEXT IN STUDY OF WORKS OF ART

***Abstract:** the paper presents the analysis of the text as one of the techniques of working on a work of fiction. Linguistic text analysis is a key tool in the study of works of art. This method allows a deeper understanding of the structure of the language used in literary works, and reveals many subtle nuances that may go unnoticed during ordinary reading. In this article we will consider how the linguistic analysis of the text enriches the study of fiction.*

***Keywords:** analysis, text, work, literature, linguistics.*

УДК 81

Тюленева В.Н.

Курганский государственный университет

(г. Курган, Россия)

ТЕРМИНЫ И ИХ КЛАССИФИКАЦИЯ В СФЕРЕ ТЕХНИЧЕСКОЙ И ИНТЕРНЕТ ЛЕКСИКИ

Аннотация: в работе представлены наиболее актуальные классификации терминов (на примере терминов, использованных в интернет-обзорах электронной техники). Отражены основные источники и принципы возникновения терминов.

Ключевые слова: термины, классификация, интернет-терминология.

XXI век – время изменений, которые могут относиться как к общественной жизни, так и к языковой картине мира. Интенсивное развитие науки, техники и трансформации в социальной сфере достаточно часто становятся связаны с увеличением объёма получаемой нами информации, что неизменно это вызывает появление различных новшеств и, как следствие, повышает потребность в их номинации. Возникновение новых терминов и их эквивалентов в разных сферах является откликом на этот спрос.

Говоря о термине как о единице языка, необходимо разобраться не только в том, что мы понимаем под словом «термин», но и в том, как он появляется, какие предпосылки могут повлечь за собой возникновение новых лексико-фразеологических единиц.

Любая классификация терминологических языковых единиц основывается на общих признаках, которые могут отражать содержание понятий, единые формальные признаки, сходства и различия в функционале данных слов. Терминологическая структура в русском языке, несомненно, зависит от данных показателей.

Интересной представляется точка зрения К.Я. Авербуха, который убежден, что «основной прием определения понятия – определение через ближайший род и видовое отличие», поэтому точность и научная ценность определения зависят от того, насколько верно выбран ближайший род и как отражает специфику определяемого его видовое отличие.

Выбор в качестве критерия содержательной структуры слова позволяет характеризовать терминологические единицы относительно количества допустимых значений в пределах одной терминосистемы, а также различия семантики слов. В первом случае исследователи выделяют однозначные термины, обладающие только одним определением (зуммирование, байт) и термины, включающие в себя два или более вариантов, то есть многозначные. Так, согласно Научно-техническому энциклопедическому словарю on-line, разработанному и пополняемому в рамках проекта Academic.ru, термин «сеть» может быть использован, как: 1. всемирная глобальная сеть – Интернет 2. локальное соединение нескольких компьютеров. В соответствии с синтаксическими свойствами термины принято делить на свободные словосочетания (графическое изображение) и устойчивые словосочетания (всемирная паутина).

Язык-источник в качестве критерия для классификации позволяет выделить термины, исконно принадлежащие исследуемому языку (датчик), заимствованную лексику (дисплей), а также гибридные образования, полученные и при соединении иностранного слова или его части с морфемой родного языка (телевидение).

Достаточно простой считается классификация, разделяющая всю терминологию в соответствии с частями речи, существующими в изучаемом языке. Бесспорно более высокой частотностью обладают термины-существительные, так как главное свойство подобной лексики

– номинативность, однако можно выделить термины, относящиеся к глаголам, наречиям или именам прилагательным.

Еще одна классификация основывается на изучении формальной структуры терминологических единиц. В качестве примера рассмотрим термины, используемые в интернет-обзорах электронной техники.

Схема 1. Классификация в соответствии с формальной структурой терминологической единицы.



Иногда можно говорить о классификации, основанной на критерии автора. В таком случае выделяют коллективные термины, созданные группой лиц и индивидуальные термины. Стоит отметить, что последние представляют собой редкое явление, так как проследить этимологию подобного слова достаточно сложно, за исключением слов, возникших в литературе. Например, Карел Чапек, в лингвистических кругах, известен как создатель термина «робот». Более точным будет сказать о том, что объекты, названные с помощью данных терминов, конечно, не совпадают с современным их пониманием, но представляют собой их прототипы.

Довольно часто для создания классификации исследуется роль данных лексических единиц в попытке объективного научного познания. Используя этот критерий в качестве основополагающего, можно говорить о терминах, используемых для формулировки и закрепления знания, терминах, используемых как инструмент познавательного процесса, и терминах, используемых для обучения.

Обобщая все вышесказанное, можно отметить многогранную природу понятия «термин», благодаря чему стало возможным появление такого разнообразия классификаций. Вследствие чего при исследовании такого сложного аспекта речи важно учитывать все возможные свойства, так как только в этом случае можно говорить о достоверности полученных данных.

СПИСОК ЛИТЕРАТУРЫ:

1. Кузнецов С.А. Большой толковый словарь русского языка. 2000.;
2. Свитич Л.Г. Введение в специальность: Профессия: журналист: Учеб. пособие для студентов вузов. 2011.;
3. Шведова Н.Ю. Толковый словарь русского языка с включением сведений о происхождении слов / РАН. Ин-т русского языка им. В.В. Виноградова. 2007.

Tiuleneva V.N.

Kurgan State University

(Kurgan, Russia)

**TERMS AND THEIR CLASSIFICATION
IN TECHNICAL AND INTERNET VOCABULARY**

***Abstract:** the paper presents current terms classifications (on the basis of the internet-terminology). The main sources and principles of their formation are also reflected.*

***Keywords:** terms, classification, internet-terminology.*

УДК 159

Кончук А.М.

магистрант, кафедра философии и юридической психологии

Владивостокский государственный университет

(г. Владивосток, Россия)

**ИССЛЕДОВАНИЕ СОЦИАЛЬНО-ПСИХОЛОГИЧЕСКОГО
КЛИМАТА И МОРАЛЬНО ПСИХОЛОГИЧЕСКОГО
СОСТОЯНИЯ СОТРУДНИКОВ ПОДРАЗДЕЛЕНИЙ МВД
В СОВРЕМЕННОЕ ВРЕМЯ**

Аннотация: атмосфера, в которой происходит коммуникация рабочего коллектива, напрямую воздействует на работоспособность, качество и эффективность выполнения профессиональных обязанностей, а также влияет на удовлетворенность конечным результатом. Несение службы в органах внутренних дел накладывает на сотрудников более высокие требования к их моральным, нравственным и личностным качествам. Что обуславливается должностными обязанностями, в которые входят задачи по охране и поддержанию законности и правопорядка. Служебная деятельность сотрудников МВД в значительной мере протекает внутри коллектива, в связи с этим отслеживание социально-психологического климата коллектива является одной из важнейших задач для поддержания уровня трудоспособности и здоровья сотрудников МВД.

Ключевые слова: социально-психологический климат, служебный коллектив, межличностные взаимодействия, психологическая атмосфера, климат организации, социально-психологический уровень совместимости.

Напряженный характер несения службы сотрудниками Министерства внутренних дел и опасные условия труда, воздействуют на психическое и физическое здоровье сотрудников. Служба в Органах внутренних дел невозможна вне коллектива. Сотрудники тесно взаимодействуют между собой для выполнения служебных обязанностей, что делает общение внутри

коллектива наиболее важной составляющей, а поддержание комфортного и здорового социально-психологического климата неотъемлемой частью.

Определение социально-психологического климата сформированное В.М. Шепелем включает в себя три климатические зоны: социальный климат моральный климат психологический климат.

Под социальным климатом понимается то, насколько в коллективе высока осознанность сотрудников в определении общих целей и задач, а также формирование понимания ответственности за несоблюдение ими как гражданами, норм и правил, определяемых нормативно-правовой базой.

Моральный климат включает в себя идентификацию коллектива на соответствие общеустановленным моральным ценностям.

Психологический климат есть не что иное как неофициальная атмосфера, складывающаяся между сотрудниками коллектива, которые находятся в непосредственном взаимодействии друг с другом.

Для сотрудников МВД в большей мере важно взаимоотношение в коллективе. Коллективом называется совокупность индивидов, определенным образом взаимосвязанных друг с другом, ощущающих свою принадлежность к настоящей общности и признающих себя его частью.

Изучение и анализация социально-психологического климата и морально-психологического состояния служебного коллектива Министерства внутренних дел Российской Федерации выступает важным источником оценки готовности сотрудников несущих службу к выполнению их оперативно-служебных задач.

Материалы и методы исследования

Актуальность темы исследования определяется в недостаточной изученности данной области исследования. Определение социально-психологического климата и морально-психологического состояния сотрудников в коллективе.

Цель исследования: изучение социально-психологического климата и морально-психологического состояния сотрудников в коллективе.

Объект исследования – сотрудники органов внутренних дел.

Предмет исследования – психологическое состояние сотрудников в коллективе.

Примененные методики: личностный опросник руководителей (К. В. Сугоняев). По сути, эта методика представляет собой сочетание двух других методов исследования, в частности, «СРІ-434» и «Локус контроля».

Объём выборки составил – 2 подразделения, с общим количеством 70 человек. В группу входило 19 женщин и 51 мужчина. Возраст колеблется от 21 до 49 лет, соответственно, средняя возрастная группа сотрудников составляет $36,7 \pm 5,5$ лет. Средний показатель наработанного стажа равен $11,64 \pm 6,93$. При этом важно понимать, что максимальный стаж работы составляет 26 лет.

Исследование проводилось в два этапа:

Первый этап: анкетирование

Второй этап: Анализ результатов психологических исследований (монографий, открытых электронных источников, статей) синтез, обобщение результатов.

Результаты

Исследования морально-психологического состояния сотрудников МВД и общего социального психологического климата в коллективе на данный момент является важной, требующей тщательного исследования, задачей. Кроме того, этот вопрос требует достаточно глубокого практического изучения. Важным фактором является отражение состояния разнообразных психологических аспектов у сотрудников подобных организаций. Благодаря этому можно будет сначала понять, а впоследствии оптимизировать их общую профессиональную деятельность. Также можно будет обеспечить их психологическое благополучие. На данный момент социально-психологический климат практически в любом коллективе охватывает поддержку среди коллег, уровень доверия и взаимоотношения, внутреннюю атмосферу. В формировании оптимальной рабочей среды, это играет довольно существенную роль, а также автоматически оказывает влияние на то, насколько эффективно работают сотрудники.

Анализ психологического и морального состояния сотрудников, их устойчивость к стрессовым ситуациям, общее эмоциональное состояние, удовлетворенность профессией, самооценка и чувство собственной значимости, предоставляет возможность оценить их психологическое и эмоциональное благополучие. Все это прямо отражается на профессиональной компетенции сотрудников МВД и на их работоспособности. Методы такого характера предоставляют возможность выявить всевозможные проблемы, которые могут доказать влияние на деятельность сотрудников органов внутренних дел. Можно будет разработать максимально эффективные меры и стратегии, направленные на то, чтобы улучшать психологическое состояние таких сотрудников, поддерживать его, чтобы снижать негативное воздействие разных обстоятельств и повышать мотивацию. Также необходимо научить сотрудников бороться со стрессом и с дезадаптацией. Говоря иными словами, исследовательская работа такого плана освещает все существующие на сегодняшний день психологические аспекты, которые сопровождают работу сотрудников МВД. Также это определенная основа, с помощью которой можно разрабатывать эффективные и результативные стратегии, направленные на то, чтобы улучшать работоспособность сотрудников и их общее психологическое благополучие.

В результате проведенного эмпирического исследования было установлено то, насколько личностные и профессиональные деформации выражены у сотрудников отдела внутренних дел. По этой выраженности был проведен сравнительный анализ. Речь идет о тех сотрудниках, которые занимаются раскрытием преступлений, расследованием, а также профилактическими и административными функциями. Были определены присутствующие в их личностных характеристиках различия. На основании анализа стало ясно, что цели исследовательской работы полностью достигнуты. У всех сотрудников МВД были выявлены главные особенности их личностей и профессионализма, обнаружены разные деформации, связанные с этими аспектами.

Что касается выдвинутых в начале работы гипотез, они подтвердились только частично. Например, гипотеза, касающаяся того, что личностные и профессиональные деформации сотрудников внутренних дел классифицируются особым образом, подтвердилась в эмпирической части работы. В частности, стало понятно, что подобные деформации могут быть разными. Сюда относятся излишний контроль, безответственность, поведенческий трансфер, тревожность, консерватизм, профессиональная агрессия и авторитарность. Гипотеза, которая касается существования разного уровня выраженности профессиональных личностей и деформаций, у сотрудников, перечисленных выше подразделений, подтвердилась только отчасти. Например, стало понятно, что те сотрудники, которые занимаются раскрытием преступлений и их расследованием, имеют более явные проявления поведенческого трансфера, у них повышен уровень агрессии. Но, несмотря на это, показатели всех видов личностных и профессиональных деформаций находятся в границах нормы.

Нет также никаких оснований утверждать, что для сотрудников того подразделения, которое занимается профилактической административной работой, характерным является повышенная тревожность и излишний контроль. Причина в том, что статистически значимые различия не были получены. Гипотеза, касающаяся того, что сотрудники подразделений МВД имеют более выраженные личностные и профессиональные деформации, а также имеют сниженную эффективность трудовой деятельности, подтвердилась. Причиной этому является то, что при проведении анализа у сотрудников, которым характерна заниженная эффективность работы, были получены повышенные показатели по таким аспектам, как тревожность, консерватизм, поведенческий трансфер. Показатели этих деформаций находятся в рамках установленных норм. У тех же сотрудников, которые занимаются раскрытием преступлений и всевозможными расследованиями, выражена профессиональная агрессия, снижена эффективность деятельности. Эти показатели выше установленных норм.

Все результаты данной исследовательской работы одновременно с многочисленными рекомендациями, можно использовать для того, чтобы улучшить общий психологический социальный климат и состояние сотрудников подразделения МВД. Для того чтобы реализовать мероприятия, направленные на профилактику личностной и профессиональной деформации, необходимо в подразделениях закрепить несколько кадров, которые будут проводить активную работу в этом направлении. Благодаря этому можно будет увеличить потенциал кадровых ресурсов и сохранить трудовой и личностный потенциал каждого сотрудника.

СПИСОК ЛИТЕРАТУРЫ:

1. Абрамова, Г. С. Общая психология: учебное пособие / Г. С. Абрамова. – 2-е изд., стереотипное. – Москва: Инфра-М, 2020. – 495 с.;
2. Амельчакова В.Н. Система работы с личным составом органов внутренних дел: Курс лекций / В.Н. Амельчакова. М.: ДГСК МВД России, 2015. – 60 с.;
3. Андреева, И. А. Методика организации социально-психологических исследований в органах внутренних дел : методическое пособие / И. А. Андреева, В. А. Корчмарюк под общ. ред. канд. педагог. наук В. Л. Кубышко. М. : ЦОКР МВД России, 2008. 64 с.;
4. Архипова, Н.И. Современные проблемы управления персоналом : монография / С.В. Назайкинский, О.Л. Седова, Рос. гос. гуманитар. ун-т, Н.И. Архипова. – М. : Проспект, 2018 .– 161 с.;
5. Базаров, Т. Ю. Психология управления персоналом : учебник и практикум для вузов / Т. Ю. Базаров. – Москва : Издательство Юрайт, 2020. – 381 с.;
6. Балкаров А.Я. Кадровый резерв как институт реализации сотрудниками органов внутренних дел права на продвижение по службе / А.Я. Балкаров // Труды Академии управления МВД России. 2015. № 4 (36). – С. 86-89.

Konchuk A.M.

Vladivostok State University

(Vladivostok, Russia)

**STUDY OF SOCIO-PSYCHOLOGICAL CLIMATE AND MORAL
AND PSYCHOLOGICAL STATE OF EMPLOYEES OF INTERIOR
MINISTRY UNITS IN MODERN TIMES**

***Abstract:** the atmosphere in which the communication of the working team takes place directly affects the efficiency, quality and efficiency of performing professional duties, as well as affects satisfaction with the final result. Serving in the internal affairs bodies imposes higher requirements on employees for their moral, moral and personal qualities. What is caused by official duties, which include the tasks of protecting and maintaining law and order. The official activity of employees of the Ministry of Internal Affairs largely takes place within the team, in this regard, monitoring the socio-psychological climate of the team is one of the most important tasks to maintain the level of working capacity and health of employees of the Ministry of Internal Affairs.*

***Keywords:** socio-psychological climate, service team, interpersonal interactions, psychological atmosphere, organization climate, socio-psychological level of compatibility.*

УДК 316.62 Кузьмичева И.Н., Дарижапова М.Н.

Кузьмичева И.Н.

магистрант кафедры общей и социальной психологии

Бурятский государственный университет имени Доржи Банзарова

(г. Улан-Удэ, Россия)

Дарижапова М.Н.

кандидат психологических наук,

доцент кафедры общей и социальной психологии

Бурятский государственный университет имени Доржи Банзарова

(г. Улан-Удэ, Россия)

СПЕЦИФИКА ДЕВИАНТНОГО ПОВЕДЕНИЯ СТУДЕНТОВ ВЫСШЕГО УЧЕБНОГО ЗАВЕДЕНИЯ

Аннотация: в данной статье рассмотрены психологические особенности девиантного поведения студентов. Подробно изучен вопрос систематизации девиации и их классификация, представлен анализ существующих видов девиантного поведения. Тщательно проанализированы различные теоретические подходы к изучению проблемы девиации. Авторами исследованы механизмы формирования девиации.

Ключевые слова: девиация, девиантное поведение, студенты, теории.

В современном мире большое внимание уделяется исследованию различных явлений и процессов, протекающих в нашем обществе и негативно влияющих на такую важную социальную группу как студенческая молодежь.

Как отмечают Б.Г. Ананьев, Г.А. Епанчинцева, Т.Н. Козловская студенческий возраст характеризуется периодом активного развития личности. Именно в этом возрасте идет становление нравственных и этических норм, проявляется самосознание, происходит стабилизация характера, формируются основные свои жизненные цели и смыслы, система ценностей, жизненные

стратегии. Кроме того, происходит переход от социального и нравственного самоопределения к самореализации в социуме. [2, С.103]

Но наряду с этим активным периодом становления личности студента, этот период студенчества может быть подвержен различным девиациям, например деструкция отношений, алкоголизм, безнадзорность, правонарушения, наркомания и т.д. Поэтому проблема изучения девиаций среди студенчества носит актуальный характер. Необходима профилактика и коррекция девиантного поведения студентов как носителей духовного, культурного развития общества.

Анализируя отечественную и зарубежную литературу по данной проблеме, можно отметить, что за рубежом психология девиантного (отклоняющегося) поведения существует как самостоятельная наука. В России же пока идет становление единой теории к рассмотрению проблемы девиантного поведения.

В последние годы интерес исследователей к данной проблеме увеличился. Некоторые исследователи выделяют кроме психологического и социального подходов, также психиатрический, этнокультуральный, возрастной, гендерный, профессиональный и феноменологический подходы к проблеме девиации.

В рамках психологического подхода, девиантное поведение рассматривается в связи с внутриличностным конфликтом, деструкцией и саморазрушением личности. Причиной девиантного поведения является блокирование личностного роста и даже деградация личности, являющиеся следствием, а иногда и целью отклоняющегося поведения.

Социальный подход базируется на представлении об общественной опасности или безопасности поведения человека.

Психиатрический подход подразумевает под девиантными формами поведения преморбидные (доболезненные) особенности личности. Они способствуют формированию психических расстройств и заболеваний.

В этнокультуральном подходе девиации рассматриваются сквозь призму традиций того или иного сообщества людей. Различия в нормах поведения одной этнокультуральной группы могут существенно отличаться от норм (традиций) иных групп людей. Соответственно необходимо учитывать этнические, национальные, расовые, религиозные особенности человека.

В рамках возрастного подхода девиация поведения изучается с позиции возрастных особенностей и норм.

Отклоняющимся поведением считается такое поведение, которое не соответствует возрастным шаблонам и традициям. Их разделяют:

- на количественные отклонения, куда входят отставание (ретардация) или опережение (ускорение) возрастных поведенческих норм,
- качественные инверсии.

В рамках гендерного подхода девиантным поведением считается гиперролевое поведение и инверсия шаблонов гендерного стиля. Изменения сексуальных предпочтений и ориентации относят к сексуальным девиациям.

В феноменологическом подходе учитываются все отклонения от нормы: негативные, положительные, нейтральные, например, аутистическое поведение, трудоголизм и др. Каждое отклонение в поведении рассматривается как механизм психогенеза, который помогает выбрать в будущем эффективную тактику коррекции поведения.

Другие же исследователи, например Н.П. Татьянченко теорию девиантного поведения рассматривают в рамках трех основных направлений: биологического (антропологического), психологического и социологического.[7, С.39]

Также девиантное поведение, с точки зрения В.Д. Менделевича, может разделяться на пять видов: деликventное, аддиктивное, патохарактерологическое, психопатологическое, поведение на базе гиперспособностей. [5, С. 55]

Делинквентное поведение характеризуется степенью осознания личностью собственных противоправных поступков и действий, их социальной значимости и вредных последствий для окружающих.

Патохарактерологический тип девиантного поведения представляет поведение, детерминированное патологическими изменениями характера, которые сформировались в процессе воспитания. К ним следует отнести психопатии и выраженные акцентуации характера (личности).

Можно согласиться с Ж.В. Коробановой, М.В. Полевой, что не существует «нормальных» и «девиантных» типов поведения по своей природе и по содержанию. Различные виды и образцы поведения могут быть «нормальны» или «девиантны» только с точки зрения сложившихся социальных норм в обществе в актуальный период его существования.[4,С. 151]

Как было выявлено существует много факторов и особенностей девиантного поведения, которые наряду с нарастанием темпа жизни, урбанизацией, информационных перегрузок, дефицита информации и времени, адинамии, нестабильной экономической ситуацией, влияют на количество студентов с девиантным поведением.

Последствия девиации отражаются не только на личности студента и его поведении, страдает и образовательный процесс, и общество в целом.

СПИСОК ЛИТЕРАТУРЫ:

1. Азарова Л.А. Психология девиантного поведения.: Минск, 2009, 164с.;
2. Ананьев Б.Г. Избранные психологические труды.– М., 1980. 230с.;
3. Ерохина О.А., Буров А.Э. Тендерные особенности проявлений девиантного поведения среди студентов 1 курса // Сибирский педагогический журнал. 2010. №1. С.373-377.;

-
4. Коробанова Ж. В., Полевая М.В. Девиантное поведение личности: социальные и психологические особенности // Социально-гуманитарные знания. 2020. №1. С. 145-154.;
 5. Менделевич В. Д. Проблема дифференциации психопатологических расстройств и поведенческой патологии (на модели физиологически обусловленных расстройств волевой регуляции) // Российский психиатрический журнал. 2013. №5. С. 54-60.;
 6. Набойченко, Е. С. Психология отклоняющегося поведения подростков: монография / Е. С. Набойченко. – Екатеринбург, 2007. – 285 с.;
 7. Татьянченко Н. П. Личностные детерминанты в формировании девиантного поведения у студентов техникума // Психолог. 2018. №4. С.38-45.

Kuzmicheva I.N., Darizhapova M.N.

Kuzmicheva I.N.

Buryat State University
(Ulan-Ude, Russia)

Darizhapova M.N.

Buryat State University
(Ulan-Ude, Russia)

SPECIFICS OF DEVIANT BEHAVIOR OF UNIVERSITY STUDENTS

***Abstract:** this article discusses the psychological features of deviant behavior of students. The issue of systematization of deviation and their classification is studied in detail, an analysis of existing types of deviant behavior is presented. Various theoretical approaches to the study of the deviation problem are thoroughly analyzed. The authors investigated the mechanisms of deviation formation.*

***Keywords:** deviation, deviant behavior, students, theories.*

УДК 1.159.99 Титова А.А., Деменок М.А.

Титова А.А.

студентка 6 курса специальности «Клиническая психология»,
Дальневосточный государственный медицинский университет
(г. Хабаровск, Россия)

Научный руководитель:

Деменок М.А.

старший преподаватель кафедры педагоги и психологии
Дальневосточный государственный медицинский университет
(г. Хабаровск, Россия)

КОРРЕКЦИЯ НАРУШЕНИЙ В РАЗВИТИИ ЭМОЦИОНАЛЬНО-ВОЛЕВОЙ СФЕРЫ У МЛАДШИХ ШКОЛЬНИКОВ С МИНИМАЛЬНОЙ МОЗГОВОЙ ДИСФУНКЦИЕЙ

***Аннотация:** в данной статье рассматривается Минимально мозговая дисфункция (ММД), типы ММД, нарушения эмоционально-волевой сферы при ММД у младших школьников, психокоррекция.*

***Ключевые слова:** минимально мозговая дисфункция, типы минимально мозговой дисфункции, младшие школьники, эмоционально-волевая сфера, психоэмоциональные нарушения, психологические методы коррекции.*

Минимальная мозговая дисфункция (ММД) занимает главенствующее место в структуре общей патологии школьников. Ее распространенность у детей дошкольного и школьного возраста, по данным разных авторов, варьирует от 5 до 60% [6].

Нарушения в развитии эмоционально-волевой сферы при ММД отличаются широким разнообразием и могут проявляться в психоэмоциональной лабильности, быстрой психической истощаемости,

импульсивности, вспыльчивости, психомоторной расторможенности, чрезмерной подвижности, непоследовательной активности, не критичности к собственным поступкам, агрессивности (при возбудимом варианте ММД), впечатлительности, ранимости, повышенной обидчивости, чувствительности к критическим замечаниям взрослых, истощаемости, капризности, плаксивости, раздражительности (при астеническом варианте ММД) [8]. Также для детей с ММД характерны неуверенность в себе, заниженная самооценка, разного рода фобии, [2], низкий уровень самоконтроля и саморегуляции, волевого сосредоточения [7]

Нарушения в развитии эмоционально-волевой сферы у младших школьников, прежде всего, затрудняют адаптацию в условиях напряженного ритма образовательных учреждений, а также влекут за собой задержку развития психики. Так, более половины случаев школьной дезадаптации у учеников младших классов связаны с ММД [6].

Л.Я. Ясюкова [8] выделяет следующие отклонения от возрастной нормы, характерные для ММД и которые, по ее мнению, должны быть включены в первичный дефект (или симптомокомплекс ММД):

1. Быстрая умственная утомляемость и сниженная работоспособность при возможном полном отсутствии физического утомления.
2. Резко сниженные возможности самоуправления и произвольности в любых видах деятельности.
3. Выраженные нарушения в деятельности ребенка (в том числе, и умственной) при эмоциональной активации.
4. Значительные трудности произвольного внимания: отвлекаемость, неустойчивость, слабая концентрация и распределение, трудности с переключением, в зависимости от преобладания лабильности или ригидности.
5. Снижение объема оперативных памяти, внимания, мышления (ребенок с ММД может удерживать и оперировать достаточно ограниченным объемом информации).

б. Трудности перехода информации из кратковременной памяти в долговременную (проблема упрочения временных связей).

Клинико-психологическая характеристика детей с ММД зависит от типа ММД. Л.А. Ясюкова [8] выделяет пять ее типов: астенический, реактивный, ригидный, активный и субнормальный.

К астеническому типу относятся дети с повышенным уровнем утомляемости (особенно это относится к интеллектуальной сфере). Поэтому такие дети очень часто сталкиваются с серьезными трудностями в школе, учеба становится для них проблемой.

Для детей реактивного типа, которых часто определяют как «гиперактивных», характерны двигательная расторможенность, повышенная возбудимость. Им трудно контролировать свое собственное поведение. Такое поведение раздражает окружающих, вызывая их неприятие, а это, в свою очередь, вызывает агрессивную реакцию со стороны ребенка.

Ригидный тип характеризует ребенка как медлительного, быстро утомляющегося, иногда выпадающего из реальности.

К активному типу ММД относятся дети, которые неорганизованны, импульсивны, им трудно регулировать собственную деятельность. Поведение детей с субнормальным типом ММД не имеет отличительных особенностей. Взрослые могут отмечать легкую невнимательность. В течение учебного года могут быть эпизодические «отключения» работоспособности.

Анализ научной литературы показал, что методологические подходы к коррекции эмоционально-волевой сферы у младших школьников с ММД практически отсутствуют. Разработаны лишь подходы к коррекции эмоциональных нарушений у младших школьников в целом [3, 4, 5 и др.].

Методологический подход к коррекции эмоциональной сферы у младших школьников с ММД представлен, пожалуй, лишь в «Программе психокоррекции тревожности у младших школьников с нарушениями развития в форме расстройств формирования школьных навыков», разработанной Н.В. Вострокнутовым, Л.О. Пережогиним, А.В. Пекониди, В. Ф. Шалимовым [1], так

как, согласно авторам Программы, в анамнезе этих школьников, особенно когда проблемы в обучении сочетаются с тревожностью, присутствует ММД.

Методика, представленная в программе является формой групповой коррекционно-развивающей программы для детей от 5 до 10 лет и представляет собой набор модулей по психологической коррекции различных способностей (эмоционального реагирования, коммуникативных и др.) и состояний (тревоги, негативизма, оппозиционно-вызывающих форм реагирования) у детей с ММД младшего школьного возраста. Данная программа содержит широкий перечень психокоррекционных игр и упражнений, которые предлагается использовать как в оригинальном варианте, так и в качестве методического материала для составления специалистами собственных методик. Особой ценностью данной программы является попытка авторов привлечь к совместной работе психиатров и психологов, для оказания комплексного медицинского и психологического воздействия [1].

СПИСОК ЛИТЕРАТУРЫ:

1. Вострокнутов Н.В. Программа психокоррекции тревожности у младших школьников с нарушениями развития в форме расстройств формирования школьных навыков: Психокоррекционная программа / Н.В. Вострокнутов, Л.О. Пережогин, А.В. Пекониди, В. Ф. Шалимов. М.: ФГУ «ГНЦ ССП Росздрава», 2009. 28 с.;
2. Даценко И.Б. Минимальная мозговая дисфункция и эмоционально-поведенческие расстройства у детей и принципы их дифференцированной коррекции // Международный медицинский журнал. 2007. № 1. С. 28-35.;
3. Коррекция нарушений в развитии эмоционально-личностной сферы младшего школьника: Методические рекомендации для специалистов образовательных учреждений/ сост. С.А. Лобина. Новокуйбышевск, 2008. 105 с.;
4. Костина Л.М. Коррекция тревожности методом игровой терапии как условие школьной адаптации первоклассников: дис. канд. психол. наук: 19.00.07. – Казань, 2000 – 206 с.;
5. Лютова Е.К., Моница Г.Б. Тренинг эффективного взаимодействия с детьми. СПб.: Речь, 2005. 190 с.;

6. Нарушения поведения и развития у детей / под. ред. Л.С. Чутко. М.: КАРО. 2011. 171 с.;
7. Свечкарь Я.А. Минимальная мозговая дисфункция как психолого-педагогическая проблема // Вестник Челябинского государственного университета. Образование и здравоохранение. 2020. № 2-3 (10—11). С. 60-63.;
8. Ясюкова Л.А. Оптимизация обучения и развития детей с ММД. Диагностика и компенсация минимальных мозговых дисфункций. Методическое руководство. СПб.: ИМАТОН, 1997. 80 с.

Titova A.A., Demenok M.A.

Titova A.A.

Far Eastern State Medical University
(Khabarovsk, Russia)

Scientific advisor:

Demenok M.A.

Far Eastern State Medical University
(Khabarovsk, Russia)

**CORRECTION OF EMOTIONAL AND VOLITIONAL
DEVELOPMENT DISORDERS IN PRIMARY SCHOOL CHILDREN
WITH MINIMAL BRAIN DYSFUNCTION**

Abstract: this article discusses Minimal Brain Dysfunction (MBD), types of MBD, emotional and volitional disorders in primary school children with MBD, and psycho-correction.

Keywords: minimal brain dysfunction, types of minimal brain dysfunction, primary school children, emotional-volitional sphere, psychoemotional disorders, psychological correction methods.

УДК 81 *Matveyuk A.A., Merker A.A., Nizhelskaya Yu.A.*

Matveyuk A.A.

South Russian Institute of Management

RANEPA

(Rostov-on-Don, Russia)

Merker A.A.

South Russian Institute of Management

RANEPA

(Rostov-on-Don, Russia)

Scientific advisor:

Nizhelskaya Yu.A.

South Russian Institute of Management

RANEPA

(Rostov-on-Don, Russia)

**ISSUES OF INTERNATIONAL STANDARDIZATION
OF TECHNICAL TERMINOLOGY IN THE TRANSLATION
OF SCIENTIFIC AND TECHNICAL TEXTS**

***Abstract:** the article investigates the translation of technical texts. The authors investigate the linguistic difficulties of translating scientific and technical texts. A translator is required to have good linguistic training, appropriate translation skills and deep knowledge of the subject. The authors reveal the main difficulties of scientific and technical translation and consider some ways and means of overcoming these difficulties. The objective of this study is to identify common linguistic and translation problems of scientific and technical documentation.*

The authors used a descriptive method and an interdisciplinary approach. They come to the conclusion that it is difficult for a translator without knowledge of the relevant subject to make a correct scientific and technical translation, even if he uses technical means, such as online dictionaries.

Keywords: *translation, technical terms, standardization, certification, online dictionaries, terminology policy, calculus, priority principle, terminology base.*

Solving the problem of communication between specialists speaking different languages has become particularly relevant in modern society. The need for a deep linguistic study of the theory and practice of translation of technical literature has long been beyond doubt among scientists. Technical translation is a complex task, the solution of which is associated with the fact that it contains a lot of concepts and terms that are absent or different from those that exist in the system of another linguistic culture. The general stylistic orientation of technical texts should also be taken into account.

Such scientists as N.D. Golev, A.D. Kinderknecht, S.S. Alekseev, V.A. Alimov, etc. We have conducted a number of studies of technical translation and its place in translation science.

V. Alimov refers to the translation of legal texts as a scientific and technical translation, that is, a kind of special translation in the field of professional communication with its features [1, p. 3].

Despite the different approaches to the study of the translation of technical texts, it is necessary to note its specific features. A specific feature of a technical

Standardization of terminology means standardization of linguistic and non-linguistic sign means. It is necessary to eliminate the inconsistency of the interpretation of individual terms in order to create a single technical language.

To understand the problems of translating a technical term, it is necessary to recall the definition of the term. A term is a word or phrase of the metalanguage of science or practical human activity that has a clear and (if possible) unambiguous definition that requires special knowledge from the relevant professional field. [2.1]

Impossible completely solve the problems that arise when translating technical terms. Only experts know the semantic boundaries of the use of certain terms. Therefore, for a high-quality translation of a scientific and technical text, it is necessary to master a wide range of vocabulary.

It is the lexical composition of scientific and technical texts that is currently at the stage of the most intensive development. The translator must understand the specifics of terminology in both English and Russian versions, in addition, he must be well versed in the subject. Both scientists and some international organizations, such as ISO, have focused their efforts on finding ways and means to improve translation. An important element of the methodology of standardization of terminology is the unity of concepts.

So, each term should express only one concept (within a given terminology) and, conversely, only one term should correspond to each concept in the system of concepts of a given field of knowledge. Terms that do not meet the stated requirement are inappropriate.

The difficulty of translating a term lies in its versatility, so it is possible to translate the term correctly only when you are well versed in the essence of the translated material. The same term can be applied in various fields of science. And its translation will depend on the area to which its application relates. For example, the word *fine* is translated as «прекрасный, хороший, нормальный». But in legal texts this word is translated as «штраф, пеня, денежный штраф».

If the task of translation is to ensure equivalence as a commonality of the content of the original texts and the translation, then when translating special texts, special attention should be paid to terms, since they determine the informational content of a special text.

Terminological difficulties exist even when communicating specialists who speak the same language. Therefore, in order to ensure mutual understanding, terminology is being streamlined and standardized.

In accordance with modern rules on standardization of scientific and technical terminology, the main goal of standardization is to establish unambiguously understood and consistent terminology in regulatory documentation. In standardization, as in any field of scientific and practical activity, a clear science-based terminology is required, without standardization of scientific and technical terms, it is impossible to create regulatory, technical, design and technological

documentation. Mutual understanding of specialists is possible only on the basis of standardized terms, concepts, symbols.

However, currently there are more than 20 thousand standards for the organization of term systems in the world. Standards of technical terms of different levels have been developed. There are a large number of online dictionaries such as MULTITRAN.RU, IMTRANSLATOR.DICTIONARY, etc. The most popular is the MULTITRAN dictionary.RU, which contains more than 5 million terms. In addition to the general vocabulary, it has thematic catalogs, the possibility of alphabetical, morphological and phrasal search.

Despite the existence of a significant number of advantages of using electronic dictionaries, some terminology problems remain unresolved. We state that electronic dictionaries meet the user's needs in accessing the necessary information, but they on.

ISO (International Organization for Standardization, [www.iso.org /obp/ui](http://www.iso.org/obp/ui)) was created in 1947. ISO's mission is to facilitate the international exchange of goods and services and the development of cooperation in the fields of intellectual, scientific, technological and economic activities. "Terminology policy (terminology policy – a policy formulated at the level of decision-making in the language field, in the subject area or in the professional community in order to develop or regulate developing or existing terminology for various purposes) conducted by this organization is aimed at establishing unambiguous correspondences between national terminologies." [3.1 - 3]

This organization has created the terminological database (bank) of data is a large array of terms in various fields of knowledge. The scope of ISO concerns the standardization of terms in all fields, except electrical engineering and electronics, related to the competence of the International Electrotechnical Commission (IEC, IEC), founded back in 1906. The terminology used, for example, in electricity, is 90% based on common assessment methods adopted in all languages that adhere to IEC requirements. In the creation of technical terminology, calculus has become widespread.

T.A. Kazakova defines the calculus of the reproduction of the combinatorial composition of the composition of a word or phrase, when the constituent parts of a word (morphemes) or 86 phrases (lexemes) are translated by the corresponding elements of the translating language" [4 - 320], for example: low - noise engine – low-noise engine. The use of calculus often leads to various kinds of transformations: changing the order of words, case forms, the number of words in a phrase, etc. [4. 88] The advantage of tracing paper in comparison with a borrowed term is the same as between words with a motivated and unmotivated meaning [5.1628]

However, standardization of calcified terms is not a guarantee of their unambiguous understanding by specialists speaking different languages, since compound words and stable phrases often have a meaning that is not equal to the sum of the meanings of these components, since the equivalents of these components are used in calculus, the meaning of the entire lexical education as a whole may remain undisclosed.[5.1630] This means, that the meaning of a calculable word may be misunderstood without further explanation.

In addition, it should be noted that it is often impossible to remove tracing paper from European languages to some languages of the East. When choosing a calculus object, it would be logical to propose the principle of priority — to remove tracing paper from the term of the country where this concept first arose. However, terminology has already developed in many branches of science and technology. Consequently, this principle applies only to newly emerging technical concepts. But, since there is a constant appearance of a large number of new technical terms and abbreviations, the principle of priority of calculation can be widely used when creating new technical terms.

In recent years, the harmonization of terms and term systems at the national and international levels has been increasingly applied. Without striving to achieve exactly the same terms in different languages related to similar fields of knowledge, representatives of the subject sciences are limited to the mutual linking of terms to varying degrees. The most important condition for achieving equivalence is the preservation of meaningful accuracy in translation and ensuring absolute identity of

concepts expressed in terms of the source language and the target language. International standardization of technical terms helps to eliminate difficulties and shortcomings in the translation of scientific and technical documentation, although it cannot completely solve this problem.

In conclusion, it should be said that neglecting issues such as standardization of terminology makes it difficult to find relevant information. Research conducted in the field of terminology allows us to talk about a search barrier when documents fall out of the search field due to incorrect use of terms. The solution of all tasks related to the system of unification and standardization of terminology in the areas under consideration requires long and purposeful efforts.

СПИСОК ЛИТЕРАТУРЫ:

1. Alimov V.V. Legal translation: practical course, English: Textbook. Ed. 3rd, stereotypical. – M.: Com Book, 2005. – 160 p.;
2. Ozhegov S., Explanatory dictionary Ozhegov S., Shvedova N. Publishing House "Az" 1992. - 661c.;
3. GOST R ISO 29383 - 2012 Terminological policy. Development and implementation. Terminology policies. Development and implementation;
4. Kazakova T.A. Practical basics of translation English ↔ Russian / T.A. Kazakova. – St. Petersburg: Soyuz, 2001. – 320 p.;
5. Komarova E. V. Standardization of international technical terminology as one of the ways to solve the problem of international communication // Young scientist. — 2015. — No.11. — pp. 1627 – 1631;
6. Aspects of practical terminological activity. I.P. Gritsai, L.N. Gorgadze, 2016

УДК 81 Меркер А.А., Матвеюк А.А., Нижельская Ю.А.

Меркер А.А.

студент факультета управления

Южно-Российский институт управления

Российская академия народного хозяйства и государственной службы

при Президенте российской Федерации

(г. Ростов-на-Дону, Россия)

Матвеюк А.А.

студент факультета управления

Южно-Российский институт управления

Российская академия народного хозяйства и государственной службы

при Президенте российской Федерации

(г. Ростов-на-Дону, Россия)

Научный руководитель:

Нижельская Ю.А.

к.ф.н., доцент кафедры иностранных языков и речевых коммуникаций

Южно-Российский институт управления

Российская академия народного хозяйства и государственной службы

при Президенте российской Федерации

(г. Ростов-на-Дону, Россия)

РОЛЬ ЭФФЕКТИВНОЙ КОММУНИКАЦИИ ПРЕПОДАВАТЕЛЯ СО СТУДЕНТАМИ В ОБРАЗОВАНИИ

Аннотация: в статье обсуждается важность эффективной коммуникации между преподавателями и студентами в образовательных учреждениях. Она рассматривает роль открытого диалога, обратной связи и взаимопонимания в процессе обучения, подчеркивая значение качественного взаимодействия для достижения успеха в учебной среде.

Ключевые слова: эффективная коммуникация, образование, преподаватель, студент, обратная связь, взаимопонимание, диалог, учебный процесс, развитие, обучение, академический успех.

Коммуникация между преподавателем и студентами – это краеугольный камень успешного образовательного процесса. Открытый и продуктивный обмен информацией между ними играет важнейшую роль в формировании знаний, развитии навыков и построении глубокого понимания учебного материала.

Эффективность учебного процесса зависит от ряда дидактических и психологических факторов. Одним из таких факторов является коммуникативное взаимодействие, складывающееся между преподавателем и студентом. Согласно современным исследованиям, преподаватели не всегда ставят коммуникативные задачи и не всегда представляют общение с учащимися как условие успешного обучения. Поэтому многие преподаватели сегодня испытывают трудности в организации конструктивного взаимодействия, в ориентировании в нестандартных коммуникативных ситуациях, в перестройке себя в соответствии с педагогической задачей, в передаче собственного аффективного отношения к материалу. Создаваемое вузами "образовательное пространство оказывает непосредственное влияние на профессиональное становление", которое во многом определяется профессорско-преподавательским составом вуза. Исследованиями проблемы педагогического взаимодействия преподавателей и студентов занимались отечественные и зарубежные авторы.

Взаимодействие преподавателя и студента рассматривалось в работах Г.П. Афанасьевой, В.А. Кан-Калика и С.В. Гринько, эффективность педагогического общения изучали А.А. Леонтьев, И.А. Зимняя и А.А. Реан, педагогические стили руководства и модели поведения учителя и ученика представлены в работах Л.Д. Столяренко и М. Талена.

Педагогическое общение - это профессиональное общение преподавателя с учащимися в аудитории и вне ее, направленное на создание благоприятного психологического климата по мнению А.А. Леонтьева, общение преподавателя с учащимися оптимизирует учебный процесс, вызывает радость и жажду деятельности и должно способствовать А.С. Макаренко утверждает, что главное в общении преподавателя с учащимися - это отношения, основанные на полном доверии, уважении и востребованности. Если этого не придерживаться, то у студентов будут развиваться страх, неуверенность в себе и своих силах, снижение успеваемости, динамика речи и, в конечном счете, устойчивое негативное отношение к преподавателю и, как следствие, к предмету.

С учетом современных технологий и разнообразия культурных фонов студентов, разнообразные способы коммуникации становятся еще более значимыми. Виртуальные платформы, видеоконференции, онлайн-форумы — все эти инструменты предоставляют новые возможности для учебного процесса и взаимодействия между преподавателем и студентами.

Однако, несмотря на все технические инновации, главное в коммуникации остается человеческий фактор. Важно создать в учебной среде атмосферу, где каждый чувствует себя комфортно для выражения своих мыслей и идей, а также где открытость и взаимопонимание становятся основополагающими принципами взаимодействия.

Создание атмосферы доверия и уважения среди участников обучения способствует открытости для выражения идей и вопросов. Преподаватель, обладающий эмпатией и готовый к пониманию индивидуальных потребностей студентов, может эффективно адаптировать методики обучения под разнообразные стили и темпы обучения.

Регулярная обратная связь играет ключевую роль в процессе обучения. Она не только помогает студентам улучшать свои навыки, но и позволяет преподавателям адаптировать подходы к преподаванию, учитывая потребности своих учеников.

Наконец, коммуникация в образовании расширяет горизонты знаний за пределы учебной программы. Обсуждение актуальных тем, обмен опытом и привнесение различных точек зрения обогащает обучающую среду и подготавливает студентов к успешной адаптации в меняющемся мире.

Таким образом, эффективная коммуникация между преподавателем и студентами является необходимым элементом, обеспечивающим качественное образование и развитие личности каждого участника образовательного процесса. Это не только передача информации, но и вдохновение, мотивация и поддержка. Эффективная коммуникация может стимулировать студентов к саморазвитию, поощрять творческое мышление и помогать развивать ключевые навыки, необходимые для будущей карьеры.

СПИСОК ЛИТЕРАТУРЫ:

1. Брендон Б., Садли Дж. Межличностные отношения в образовании. - М.: Просвещение, 2005.;
2. Джонсон Д., Джонсон Р. Сотрудничество в классе: обучение и межличностные отношения. - М.: Смысл, 2000.;
3. Дейл Карнеги. "Как общаться с кем угодно, в любой ситуации". - М.: Эксмо, 2016.;
4. Дэниел Гоулман. "Эмоциональный интеллект". - М.: Эксмо, 2007.;
5. Джон Коттер. "Ведение перемен". - М.: Альпина Паблишер, 2015.;
6. Дэн Ариели. "Предсказуемо иррациональный". - М.: Манн, Иванов и Фербер, 2014.;
7. Дебора Тантл. "Мыслительные ошибки. Как наши умственные слабости мешают нам жить". - М.: Манн, Иванов и Фербер, 2018.;
8. Джонсон Д., Джонсон Р. Сотрудничество в классе: обучение и межличностные отношения. - М.: Смысл, 2000.;
9. Мур Дж. Эффективные учебные стратегии. - М.: Академия, 2010.

Merker A.A., Matveyuk A.A., Nizhelskaya Yu.A.

Merker A.A.

Russian Academy of National Economy and Public Administration
(Rostov-on-Don, Russia)

Matveyuk A.A.

Russian Academy of National Economy and Public Administration
(Rostov-on-Don, Russia)

Scientific advisor:

Nizhelskaya Yu.A.

Russian Academy of National Economy and Public Administration
(Rostov-on-Don, Russia)

THE ROLE OF EFFECTIVE TEACHER-STUDENT COMMUNICATION IN EDUCATION

Abstract: *the article discusses the importance of effective communication between teachers and students in educational institutions. She examines the role of open dialogue, feedback and mutual understanding in the learning process, emphasizing the importance of quality interaction for success in the learning environment.*

Keywords: *effective communication, education, teacher, student, feedback, mutual understanding, dialogue, educational process, development, training, academic success.*

УДК 316.28 *Мотовилова А.Д., Фатеев А.Р., Нижельская Ю.А.*

Мотовилова А.Д.

студент, кафедра иностранных языков и речевых коммуникаций,

Южно-Российский институт управления – филиал

РАНХиГС

(г. Ростов-на-Дону, Россия)

Фатеев А.Р.

студент, кафедра иностранных языков и речевых коммуникаций,

Южно-Российский институт управления – филиал

РАНХиГС

(г. Ростов-на-Дону, Россия)

Научный руководитель:

Нижельская Ю.А.

кан. филол. наук,

доцент кафедры иностранных языков и речевых коммуникаций

Южно-Российский институт управления – филиал

РАНХиГС

(г. Ростов-на-Дону, Россия)

ВЛИЯНИЕ СОЦИАЛЬНЫХ СЕТЕЙ НА МЕЖЛИЧНОСТНУЮ КОММУНИКАЦИЮ

Аннотация: анализируется влияние социальных сетей на межличностную коммуникацию. Статья обсуждает изменения в общении, выявляя ухудшение качества интеракций и влияние на поведение в реальной жизни. Рассматриваются отрицательные последствия, включая появление негативных эмоций. Вместе с тем, подчеркивается положительное воздействие в виде расширения круга общения и помощи людям с трудностями в общении.

Ключевые слова: социальные сети, межличностная коммуникация, общение онлайн, эмоциональная реакция, онлайн-привычки, восприятие себя, межличностные отношения.

В современном мире социальные сети играют значительную роль в повседневной жизни людей. Они предоставляют возможность быстрого и удобного общения, а также позволяют находить новых друзей и поддерживать связь с уже существующими. Однако, влияние социальных сетей на межличностную коммуникацию вызывает определенные вопросы и обсуждения. В данной работе мы рассмотрим, как социальные сети изменяют способы общения, влияют на поведение в реальной жизни, восприятие себя и других, а также выявим положительное влияние социальных сетей на межличностную коммуникацию. Также мы обратим внимание на важность правильного использования социальных сетей для развития межличностных отношений и не забывания о значимости реальных контактов.

Социальные сети значительно изменили способы общения между людьми. Если раньше для того, чтобы общаться, необходимо было встречаться лично или звонить по телефону, то сейчас достаточно отправить сообщение в мессенджере или оставить комментарий под постом в социальной сети. Сегодня функционал соц. сетей не ограничивается обменом сообщениями и предоставляет массу возможностей для учебы, работы и отдыха. Результаты самооценки в ходе июльского опроса ВЦИОМ показывают, что 86% россиян, пользующихся хотя бы одной социальной сетью или мессенджером*, проводят в них время практически ежедневно. Это привело к тому, что люди стали менее склонны к личным встречам и разговорам, отдавая предпочтение онлайн-общению.

Кроме того, социальные сети также изменили сам характер общения. Виртуальное общение часто бывает более поверхностным, чем реальное. Люди склонны к созданию идеального образа себя в социальных сетях, показывая только лучшие моменты своей жизни и скрывая проблемы и недостатки. Это может привести к искаженному представлению о реальной жизни других людей,

а также к ощущению недостаточности и неудовлетворенности у самих пользователей.

Таким образом, социальные сети имеют значительное влияние на способы общения, делая его более цифровым и поверхностным. Однако важно помнить, что реальное общение и контакты не менее важны для поддержания качественных межличностных отношений.

Одним из основных аспектов влияния социальных сетей является их влияние на самооценку и психологическое благополучие. Множество идеализированных образов и "показательных жизней", представленных в социальных сетях, могут вызывать у людей чувство недостаточности и сравнения с другими. Как отмечает профессор психологии Шерил Глейзер-Мондез, "Социальные сети могут создать иллюзию счастья и успеха, заставляя нас сравнивать свои жизни с жизнями других людей, и это может сказываться на нашей самооценке и нашем самочувствии". Исследование, проведенное Центром исследования общественного мнения в США, показало, что более 50% пользователей социальных сетей испытывали негативные эмоции, такие как зависть и неудовлетворенность своей жизнью, после использования социальных сетей.

Однако они предоставляют людям уникальную возможность находить общий язык с разными людьми, вне зависимости от их местоположения, возраста и интересов. Благодаря социальным сетям, люди могут легко находить новых друзей и знакомых, общаться с ними и поддерживать связь на протяжении долгого времени. Чтобы использование социальных сетей не приводило к негативным последствиям, мы предлагаем следующие меры:

Не злоупотребляйте временем, проведенным в социальных сетях. Важно находить баланс между виртуальным и реальным миром, чтобы не упустить возможность настоящего общения и взаимодействия с окружающими людьми.

Будьте вежливы и уважительны в своих сообщениях и комментариях. Помните, что за экраном сидят реальные люди, и ваше поведение может оказать влияние на их эмоциональное состояние.

Будьте внимательными к контенту, который вы потребляете в социальных сетях. Отслеживайте свои эмоции и реакции на этот контент, и если вы замечаете, что негативные эмоции возникают или вы чувствуете неудовлетворенность, пересмотрите свою активность в социальных сетях и отфильтруйте информацию, которая может влиять на ваше самочувствие.

Таким образом, социальные сети имеют как положительное, так и отрицательное влияние на межличностные отношения. Важно находить баланс между онлайн-общением и реальными личными контактами, а также осознавать потенциальные негативные последствия чрезмерного использования социальных сетей на межличностные отношения.

СПИСОК ЛИТЕРАТУРЫ:

1. Всероссийский центр изучения общественного мнения (ВЦИОМ): <https://wciom.ru/analytical-reviews/analiticheskii-obzor/socialnye-seti-i-messendzhery-vovlechennost-i-predpochtenija>. Дата обращения: 23.11.23;
2. Салахунов А.А. (2023). "Социальные сети: влияние на межличностные отношения и психологическое благополучие". Международный научный журнал «ВЕСТНИК НАУКИ» № 7 (64) Т.2. с. 157-161;
3. Коломиец, Н. (2019). "Влияние социальных сетей на межличностные отношения: анализ проблемы." Международный журнал прикладных и фундаментальных исследований, том 7, № 3, с. 401-406;
4. Жукова, Ю. И., & Галеев, Ш. А. (2017). "Социальные сети и психологическое благополучие молодежи." Научный вестник Института психологии РАН, том 14, № 4, с. 27-33.;
5. Карпенко, А. (2015). "Влияние социальных сетей на психологическое состояние личности." Вестник Липецкого государственного технического университета, том 8, № 1, с. 112-119.

Motovilova A.D., Fateev A.R., Nizhelskaya Yu.A.

Motovilova A.D.

RANEPA

(Rostov-on-Don, Russia)

Fateev A.R.

RANEPA

(Rostov-on-Don, Russia)

Scientific advisor:

Nizhelskaya Yu.A.

RANEPA

(Rostov-on-Don, Russia)

THE IMPACT OF SOCIAL NETWORKS ON INTERPERSONAL COMMUNICATION

***Abstract:** the influence of social networks on interpersonal communication is analyzed. The article discusses changes in communication, revealing a deterioration in the quality of interactions and the impact on behavior in real life. Negative consequences are considered, including the appearance of negative emotions. At the same time, the positive impact is emphasized in the form of expanding the circle of communication and helping people with communication difficulties.*

***Keywords:** social networks, interpersonal communication, online communication, emotional reaction, online habits, self-perception, interpersonal relationships.*

УДК 316.28 *Мотовилова А.Д., Фатеев А.Р., Нижельская Ю.А.*

Мотовилова А.Д.

студент, кафедра иностранных языков и речевых коммуникаций,

Южно-Российский институт управления – филиал

РАНХиГС

(г. Ростов-на-Дону, Россия)

Фатеев А.Р.

студент, кафедра иностранных языков и речевых коммуникаций,

Южно-Российский институт управления – филиал

РАНХиГС

(г. Ростов-на-Дону, Россия)

Научный руководитель:

Нижельская Ю.А.

кан. филол. наук, доцент кафедры иностранных языков и речевых

коммуникаций

Южно-Российский институт управления – филиал

РАНХиГС

(г. Ростов-на-Дону, Россия)

КАК РАЗРЕШАТЬ КОНФЛИКТЫ С ПОМОЩЬЮ ЭФФЕКТИВНОЙ КОММУНИКАЦИИ

Аннотация: статья исследует роль эффективной коммуникации в разрешении межличностных конфликтов. Авторы рассматривают различные типы конфликтов, их причины и типичные реакции на них. Предоставляются стратегии и методы эффективной коммуникации, способствующие урегулированию конфликтов в различных сферах жизни. Акцент делается на важности понимания и использования коммуникативных навыков для успешного управления конфликтами и создания гармоничных межличностных отношений.

Ключевые слова: конфликты, эффективная коммуникация, межличностные отношения, разрешение конфликтов, типы конфликтов, коммуникативные стратегии, реакции на конфликт, управление конфликтами, сотрудничество, компромисс, навыки коммуникации.

В современном обществе межличностные конфликты являются неотъемлемой частью нашей повседневной жизни. От разногласий в работе и образе мышления до личных разногласий в семье или обществе, конфликты могут возникать по различным причинам и иметь различные формы. Однако, ключевым аспектом успешного управления и разрешения конфликтов является эффективная коммуникация.

Эффективное разрешение конфликтов требует понимания и использования эффективных коммуникативных стратегий. В данной статье будет рассмотрено, как использование эффективной коммуникации может помочь в разрешении различных видов конфликтов, подчеркивая важность навыков коммуникации в управлении сложными ситуациями в нашей повседневной жизни.

Конфликты – это неизбежная часть человеческих отношений, возникающая из-за различий в убеждениях, потребностях, ценностях или интересах. Понимание их природы и роли в межличностных взаимодействиях является важным шагом к их эффективному управлению и разрешению.

Конфликты не всегда отрицательны: они могут выявить проблемы, привести к изменениям и стимулировать развитие. Однако, неконтролируемые или непродуктивные конфликты могут привести к нарушениям отношений, стрессу и снижению производительности. Поэтому важно понимать их природу для эффективного управления и разрешения в процессе общения и взаимодействия.

В эффективных компаниях хорошо понимают, что хорошо отлаженные коммуникации просто необходимы, ведь это, прежде всего обмен информацией и дружеская поддержка коллег. У членов коллектива существует большое множество способов выразить уважение, поддержку друг к другу. Процесс

коммуникации в организации происходит как с помощью формальных отношений, так и с помощью неформальных отношений.

Для успешного применения эффективных коммуникативных технологий большинству людей не хватает коммуникативной стрессоустойчивости и навыков управления конфликтом. Следовательно, невозможно строить эффективную коммуникацию, не обладая таким качеством, как коммуникативная стрессоустойчивость и не умея управлять коммуникативным стрессом.

На пути к разрешению конфликтов так же существует несколько ключевых принципов коммуникации:

Активное слушание: Понимание позиции другой стороны является основой успешного разрешения конфликта. Это требует полного внимания к собеседнику, умения слышать и понимать его точку зрения.

Использование "Я-сообщений": Выражение своих чувств, мыслей и потребностей без обвинений или нападок позволяет избежать обострения конфликта и создает основу для взаимопонимания.

Уважение и эмпатия: Признание чувств и переживаний другой стороны помогает создать доверие и понимание. Показывайте уважение к чувствам других людей.

Анализ негативных эмоций: Осознание и управление своими эмоциями – ключевой элемент успешной коммуникации в конфликтных ситуациях. Это позволяет избежать реакций из-за эмоционального напряжения.

Сотрудничество и поиск компромисса: Сосредоточьтесь на поиске решений, удовлетворяющих обе стороны. Это подразумевает готовность к сотрудничеству и поиск вариантов, которые учтут интересы всех участников конфликта.

В заключении можно подчеркнуть, что эффективная коммуникация играет ключевую роль в разрешении конфликтов. Основанные на уважении, понимании и готовности к сотрудничеству методы коммуникации помогают уменьшить напряжение, создать атмосферу доверия и найти конструктивные решения даже в самых сложных ситуациях.

Понимание точек зрения друг друга, активное слушание, выражение своих мыслей без обвинений и поиск компромиссов – все это составляет основу для успешного урегулирования конфликтов. Поддерживая открытый и взаимопонимающий диалог, мы можем создать более гармоничные отношения и способствовать более плодотворной совместной деятельности как в общественной, так и в личной сфере.

СПИСОК ЛИТЕРАТУРЫ:

1. Баннова М.А. Управление конфликтами в организации / М.А. Баннова // *Мировая наука*. — 2019. — № 3 (24). — С. 99-101.;
2. Васкевич Д.В. Управление конфликтами на предприятии / Д.В. Васкевич / *Academy*. — 2019. — № 7 (46). — С. 114-116.;
3. Кузнецова Т.А. Управление конфликтами в организации / Т.А. Кузнецова // *Вестник современных исследований*. — 2018. — № 10.4 (25). — С. 108-110.;
4. Салменкова М.В. Управление конфликтами в условиях современного предприятия / М.В. Салменкова // *Форум молодых ученых*. 2019. № 2 (30). С. 1321-1323.;
5. Гришина Н.В. Психология конфликта / Н.В. Гришина. - М.: Питер, 2017. - 415 с.;
6. Линчевский Э.Э. Мастерство управленческого общения. Руководитель в повседневных контактах и конфликтах /Э.Э. Линчевский. - М.: Речь, 2018. - 296 с.

Motovilova A.D., Fateev A.R., Nizhelskaya Yu.A.

Motovilova A.D.

RANEPA

(Rostov-on-Don, Russia)

Fateev A.R.

RANEPA

(Rostov-on-Don, Russia)

Scientific advisor:

Nizhelskaya Yu.A.

RANEPA

(Rostov-on-Don, Russia)

HOW TO RESOLVE CONFLICTS VIA EFFECTIVE COMMUNICATION

***Abstract:** the article explores the role of effective communication in resolving interpersonal conflicts. The authors consider various types of conflicts, their causes and typical reactions to them. Strategies and methods of effective communication that contribute to conflict resolution in various spheres of life are provided. The emphasis is on the importance of understanding and using communication skills to successfully manage conflicts and create harmonious interpersonal relationships.*

***Keywords:** conflicts, effective communication, interpersonal relations, conflict resolution, types of conflicts, communication strategies, reactions to conflict, conflict management, cooperation, compromise, communication skills.*

УДК 627.7 *Шишкина Т.Г., Нижельская Ю.А.*

Шишкина Т.Г.

студент факультета управления

Южно-Российский институт управления

Российская академия народного хозяйства и государственной службы

при Президенте Российской Федерации

(г. Ростов-на-Дону, Россия)

Научный руководитель:

Нижельская Ю.А.

Доцент кафедры иностранных языков и речевых коммуникаций

Южно-Российский институт управления

Российская академия народного хозяйства и государственной службы

при Президенте Российской Федерации

(г. Ростов-на-Дону, Россия)

АНГЛИЙСКИЙ ЯЗЫК В БИЗНЕС-КОММУНИКАЦИИ: ПРЕИМУЩЕСТВА И ВОЗМОЖНОСТИ

Аннотация: статья посвящена значимости английского языка в мире бизнеса и его роли в развитии бизнес-коммуникаций. Авторы рассматривают преимущества владения английским языком для профессионалов, включая расширение возможностей трудоустройства, участие в международных проектах и конференциях, улучшение навыков общения и развитие профессиональных компетенций. Важность критического мышления и совершенствования языковых навыков для достижения успеха в бизнесе также подчеркивается в статье.

Ключевые слова: бизнес, коммуникации, возможности, трудоустройство, международные компании, проекты, конференции, навыки общения, профессиональные компетенции, критическое мышление.

Английский язык является одним из самых популярных и значимых языков в мире бизнеса. Он является официальным языком многих международных организаций, таких как ООН, Всемирная торговая организация, Международный валютный фонд и многих других. Знание английского языка открывает перед профессионалами новые возможности в сфере бизнес-коммуникаций, позволяет им быть более конкурентоспособными на рынке труда и участвовать в международных проектах.

Преимущества владения английским языком в бизнесе:

1. Расширение возможностей для трудоустройства. Знание английского языка значительно увеличивает шансы на успешное трудоустройство в международных компаниях, а также в отечественных организациях, сотрудничающих с иностранными партнерами.

2. Участие в международных проектах и конференциях. Владение английским языком позволяет профессионалам участвовать в крупных международных проектах, а также посещать различные конференции и семинары, где они могут обмениваться опытом и знаниями с коллегами из разных стран.

3. Улучшение навыков общения. Умение общаться на английском языке повышает навыки коммуникации и помогает находить общий язык с клиентами, партнерами и коллегами из других стран.

4. Развитие профессиональных компетенций. Изучение английского языка способствует развитию аналитических и исследовательских навыков, а также улучшает способность к критическому мышлению и умение работать с большими объемами информации.

5. Доступ к новым рынкам. Знание английского позволяет компаниям расширить свою деятельность за пределы своей страны, выйти на международный рынок и увеличить прибыль.

Как улучшить свои навыки в английском языке для бизнеса:

Для улучшения своих навыков в английском языке можно использовать различные методы, такие как курсы, репетиторство, самостоятельное изучение

с помощью учебников и онлайн-ресурсов. Важно помнить, что успешное изучение языка требует постоянной практики и мотивации.

Знание английского языка является важным преимуществом для профессионалов в сфере бизнеса. Оно открывает новые возможности для трудоустройства, участия в международных проектах и развития профессиональных компетенций. Постоянное совершенствование своих языковых навыков позволит вам стать более конкурентоспособным и успешным на рынке труда.

СПИСОК ЛИТЕРАТУРЫ:

1. Габуниа З. М., Улимбашева Э. Ю. Межкультурная коммуникация как мирозозидающий факт языка: учеб.пособие по спецкурсу «Межкультурная коммуникация». — Нальчик, 2005. — 176 с.;
2. Карасёв С. А. Глобализация английского языка и новые задачи методики его преподавания // Язык и межкультурная коммуникация. Материалы межвузовской научно-практической конференции. — Ростов-на-Дону: Изд-во ИУБиП. — 2005. — С. 80–81.;
3. Английский язык: межкультурная коммуникация. Версия 1.0 [Электронный ресурс]: учеб. программа дисциплины / сост.: Р. А. Свиридон, В. П. Мамонтова. — Электрон. дан. (1 Мб). — Красноярск: ИПК СФУ, 2008. <http://files.lib.sfu-kras.ru>;
4. Сокур Е. А. Знание английского языка — основа успешного развития профессионала в финансово-банковском секторе // Наука и современность — 2014. — № 31. — С. 165–169.;
5. Д. Кристалл. Английский язык как глобальный. М. Весьмир, 2001. ISBN 5–7777–0114–0 (оригинал: English as a global language, Cambridge University Press, 1997, second edition 2003)

Shishkina T.G., Nizhelskaya Yu.A.

Shishkina T.G.

Russian Academy of National Economy and Public Administration
(Rostov-on-Don, Russia)

Scientific advisor:

Nizhelskaya Yu.A.

Russian Academy of National Economy and Public Administration
(Rostov-on-Don, Russia)

**ENGLISH IN BUSINESS COMMUNICATION:
ADVANTAGES AND OPPORTUNITIES**

***Abstract:** the article is devoted to the importance of the English language in the business world and its role in the development of business communications. The authors consider the advantages of English language proficiency for professionals, including expanding employment opportunities, participating in international projects and conferences, improving communication skills and developing professional competencies. The importance of critical thinking and improving language skills to achieve business success is also emphasized in the article.*

***Keywords:** business, communications, opportunities, employment, international companies, projects, conferences, communication skills, professional competencies, critical thinking.*

УДК 627.7 *Шишкина Т.Г., Нижельская Ю.А.*

Шишкина Т.Г.

студент факультета управления

Южно-Российский институт управления

Российская академия народного хозяйства и государственной службы

при президенте Российской Федерации

(г. Ростов-на-Дону, Россия)

Научный руководитель:

Нижельская Ю.А.

доцент кафедры иностранных языков и речевых коммуникаций

Южно-Российский институт управления

Российская академия народного хозяйства и государственной службы

при президенте Российской Федерации

(г. Ростов-на-Дону, Россия)

АНГЛИЙСКИЙ ЯЗЫК В МЕЖДУНАРОДНОЙ КОММУНИКАЦИИ

Аннотация: статья посвящена роли английского языка в межкультурной коммуникации. Рассмотрены задачи и типы межкультурной коммуникации, а также роль английского языка в ней.

Ключевые слова: межкультурная коммуникация, вербальный тип, невербальный тип, паравербальный тип, английский язык, взаимодействие культур.

Понятие "межкультурная коммуникация" было введено в 1950-х годах американским антропологом Э.Т. Холлом, который считал, что межкультурная коммуникация должна осуществляться с использованием факторов межкультурной коммуникации. Практическая необходимость изучения межкультурной коммуникации возникла в связи с быстрым экономическим

развитием многих стран и регионов, революционными изменениями в технологии и последующей глобализацией экономической деятельности. Плотность и интенсивность длительных контактов между представителями различных культур значительно возросла и продолжает увеличиваться. При изучении проблем межкультурной коммуникации традиционно учитываются особенности взаимодействия двух культур, при этом растет интерес к их неоднородности, поскольку знание различий между культурными системами может помочь преодолеть барьеры на пути эффективного взаимодействия между народами. Растущая глобализация привносит новое измерение в межкультурную коммуникацию. Исследования в области межкультурной коммуникации приобретают все большее значение.

Их основная цель - развитие и совершенствование навыков межкультурной коммуникации между представителями разных культур. В современной лингвистике выделяют три типа межкультурной коммуникации: лингвистическую, нелингвистическую и паралингвистическую. Когда мы говорим о лингвистической коммуникации, мы имеем в виду вербальную коммуникацию. Этот вид коммуникации представляет собой обмен идеями, мыслями и информацией, а также чувствами и эмоциями между собеседниками. В межкультурной коммуникации язык является основным средством передачи информации и достижения взаимопонимания между собеседниками. Невербальная коммуникация отличается от вербальной тем, с помощью каких средств передается информация. В этом типе коммуникации обмен происходит посредством закодированных сообщений через движения тела, мимику, звуковое оформление высказываний, а также использование всевозможных материальных объектов, которые окружают человека во время общения. Третий тип коммуникации - паравербальный.

Этот тип коммуникации основан на паралингвистических средствах, используемых в процессе общения, таких как интонация, ритм и тон. В качестве примера следует провести сравнительный анализ российской и американской культур. Существует несколько параметров для определения сходств и

различий между культурами. Одним из них является этнический коллективизм и индивидуализм. Российская культура более коллективистская. В США большее значение имеет индивидуализм. Российская и американская культуры также отличаются тем, на чем больше сосредоточено внимание людей. В России руководство компании фокусируется на человеке и на развитии отношений между сотрудниками внутри организации.

В США внимание сосредоточено на самом бизнесе. Российская и американская культуры отличаются друг от друга по многим параметрам. Знание этих различий и, что более важно, правильная интерпретация поведения иностранных собеседников может помочь построить грамотную межкультурную коммуникацию и избежать конфликтов и недопонимания. Конечно, овладение языком (в данном случае английским) неразрывно связано со знакомством с культурой изучаемого языка. Это связано с тем, что язык отражает только те понятия, которые важны для культуры и носителей этого языка. Исследователь С. А. Карасев[2] утверждает, что в 21 веке может возникнуть новое языковое явление: международный английский с чертами английского языка всех стран. Это связано только с расширением использования английского языка в таких сферах, как СМИ, реклама, киноиндустрия, поп-музыка, туризм, международный бизнес, международная безопасность, образование и международное общение. Английский язык также играет особую роль в международных конференциях, симпозиумах и встречах как язык международного общения, лингвафранка и средство общения междуразличными языковыми сообществами.

Один миллиард человек, или 20% населения мира, говорят на английском языке. Более 75% международной переписки (письма, электронные письма) и 90% информации на сайтах в Интернете - на английском языке. Английский язык активно используется в рекламе, а по мнению Д. Кристалла[5], английский язык стал языком глобальной коммуникации в деловом общении, поскольку этот язык облегчает обмен сообщениями между постоянно увеличивающимся числом коммуникантов по всему миру. Стоит

отметить, что все чаще англоязычные компании обучают своих сотрудников языковым особенностям общения с иностранными партнерами с целью повышения эффективности деловых контрактов. Особая роль английского языка в международном деловом общении заключается в том, что английский язык объявлен официальным языком международных и многонациональных компаний. В Европе около 50% компаний общаются на английском языке. Например, в голландской транснациональной компании Philips английский язык является предпочтительным языком общения вместо голландского. Аналогичная ситуация наблюдается и в немецкой компании Porsche. В компании работает много немцев, и английский язык является предпочтительнее немецкого несмотря на то, что немецкий является глобальным языком общения.

Таким образом, английский язык стал самым важным языком в межкультурной коммуникации. Ни одна международная сфера человеческой деятельности не обходится без английского "участия". Английский язык, который полезен не только для бизнеса, но и для короткой вечерней прогулки, сегодня необходимо учить всем.

СПИСОК ЛИТЕРАТУРЫ:

1. Габуня З. М., Улимбашева Э. Ю. Межкультурная коммуникация как мирозозидающий факт языка: учеб.посobie по спецкурсу «Межкультурная коммуникация». — Нальчик, 2005. — 176 с.;
2. Карасёв С. А. Глобализация английского языка и новые задачи методики его преподавания // Язык и межкультурная коммуникация. Материалы межвузовской научно-практической конференции. — Ростов-на-Дону: Изд-во ИУБиП. — 2005. — С. 80–81.;
3. Английский язык: межкультурная коммуникация. Версия 1.0 [Электронный ресурс]: учеб. программа дисциплины / сост.: Р. А. Свиридон, В.

П. Мамонтова. — Электрон. дан. (1 Мб). — Красноярск: ИПК СФУ, 2008.
<http://files.lib.sfu-kras.ru>;

4. Сокур Е. А. Знание английского языка — основа успешного развития профессионала в финансово-банковском секторе // Наука и современность — 2014. — № 31. — С. 165–169.;

5. Д. Кристалл. Английский язык как глобальный. М. Весьмир, 2001. ISBN 5–7777–0114–0 (оригинал: English as a global language, Cambridge University Press, 1997, second edition 2003)

Shishkina T.G., Nizhelskaya Yu.A.

Shishkina T.G.

Russian Academy of National Economy and Public Administration
(Rostov-on-Don, Russia)

Scientific supervisor:

Nizhelskaya Yu.A.

Russian Academy of National Economy and Public Administration
(Rostov-on-Don, Russia)

ENGLISH IN INTERNATIONAL COMMUNICATION

Abstract: the article is devoted to the role of the English language in intercultural communication. The tasks and types of intercultural communication, as well as the role of the English language in it, are considered.

Keywords: intercultural communication, verbal type, nonverbal type, paraverbal type, English, interaction of cultures.

УДК 627.7 *Шишкина Т.Г., Нижельская Ю.А.*

Шишкина Т.Г.

студент факультета управления

Южно-Российский институт управления

Российская академия народного хозяйства и государственной службы

при президенте Российской Федерации

(г. Ростов-на-Дону, Россия)

Научный руководитель:

Нижельская Ю.А.

доцент кафедры иностранных языков и речевых коммуникаций

Южно-Российский институт управления

Российская академия народного хозяйства и государственной службы

при президенте Российской Федерации

(г. Ростов-на-Дону, Россия)

ЗНАНИЕ АНГЛИЙСКОГО ЯЗЫКА: ВОЗМОЖНОСТИ ЛИЧНОСТНОГО РАЗВИТИЯ И КАРЬЕРНОГО РОСТА

***Аннотация:** статья обсуждает значимость знания английского языка в современном мире, его влияние на личностное развитие и карьерный рост. Описаны преимущества владения английским языком, включая доступ к обширной информации, возможности для международного общения и карьерного роста. Важность таких аспектов, как личностное развитие, повышение уверенности и успешности, а также решающая роль знания английского языка для сотрудничества с международными компаниями и организациями, подчеркивается в тексте.*

***Ключевые слова:** личностное развитие, карьерный рост, информация, международное общение, специалисты, заработная плата, компании, сотрудничество, решающий фактор, уверенность, успех, образование.*

В современном мире знание английского языка приобретает все большую значимость. Это не только средство коммуникации между людьми, но и инструмент, способный открыть перед нами новые возможности и горизонты. В этой статье мы рассмотрим, какие возможности личного и карьерного развития предоставляет знание английского языка.

Прежде всего, знание английского языка позволяет нам получить доступ к огромному количеству информации. Мы можем читать книги и статьи, смотреть фильмы и телепередачи на языке оригинала, что значительно расширяет наш кругозор и обогащает нашу жизнь.

Кроме того, знание английского открывает перед нами двери для международного общения. Мы можем общаться с людьми со всего мира, обмениваться опытом и идеями, находить новых друзей и партнеров. Это помогает нам расширить свой взгляд на мир и приобрести новые навыки и знания.

Еще одной важной возможностью, которую предоставляет знание английского языка, является возможность карьерного роста. Многие международные компании и организации ищут специалистов, владеющих английским языком, и предлагают им более высокую заработную плату и лучшие условия работы. Кроме того, знание иностранного языка может стать решающим фактором при приеме на работу в отечественную компанию, сотрудничающую с зарубежными партнерами.

Наконец, знание английского языка может помочь нам в личном развитии. Во-первых, изучение нового языка требует концентрации и дисциплины, что может улучшить внимание и память. Во-вторых, общение на английском языке с носителями или использование его для чтения и письма может улучшить коммуникативные навыки и способность анализировать и выражать свои мысли. В-третьих, изучение иностранного языка может расширить кругозор и понимание других культур, что способствует развитию толерантности и эмпатии. В целом, знание английского языка может стать

инструментом для личностного роста и развития, помогая стать более уверенными, успешными и образованными.

Таким образом, знание английского языка предоставляет нам множество возможностей для личностного и профессионального развития, расширения кругозора и общения с людьми со всего мира. Не упустите свой шанс стать лучше и успешнее благодаря изучению английского языка!

СПИСОК ЛИТЕРАТУРЫ:

1. Верещагин Е. М., Костомаров В. Г. Язык и культура. — М.: 1990. — 120 с.;
2. Википедия — «Межкультурная коммуникация». — URL: https://ru.wikipedia.org/wiki/Принципы_межкультурной_коммуникации(дата обращения 34.05.2017).;
3. Дэцзидэма Д., Будаева С. В. Язык как средство трансляции культуры в процессе межкультурной коммуникации // Гуманизация образования. — 2014. — № 6. — С. 51–55.;
4. Межуев В. М. Идея культуры. Очерки по философии культуры. — М: Прогресс-Традиция, 2006. — 408 с.;
5. Садохин А. П. Введение в теорию межкультурной коммуникации. — М.: Высшая школа, 2005. — 310 с.;
6. Язык и межкультурная коммуникация: материалы Второй Международной науч.-практ. конф. Великий Новгород, 19–20 мая 2011 г.: в 2 т. Т. 1. / отв. ред. О. А. Александрова, Е. Ф. Жукова НовГУ им. Ярослава Мудрого — Великий Новгород, 2011. — 403 с.

Shishkina T.G., Nizhelskaya Yu.A.

Shishkina T.G.

Russian Academy of National Economy and Public Administration

(Rostov-on-Don, Russia)

Scientific advisor:

Nizhelskaya Yu.A.

Russian Academy of National Economy and Public Administration

(Rostov-on-Don, Russia)

KNOWLEDGE OF ENGLISH: OPPORTUNITIES FOR PERSONAL DEVELOPMENT AND CARR GROWTH

***Abstract:** the article discusses the importance of knowledge of English in the modern world, its impact on personal development and career growth. The advantages of English language proficiency are described, including access to extensive information, opportunities for international communication and career growth. The importance of such aspects as personal development, increasing confidence and success, as well as the crucial role of English language skills for cooperation with international companies and organizations, is emphasized in the text.*

***Keywords:** personal development, career growth, information, international communication, specialists, salary, companies, cooperation, decisive factor, confidence, success, education.*

УДК 1

Караев Э.Т.

канд. полит. наук, ассистент кафедры гуманитарных дисциплин СУНЦ

МГУ им. М.В. Ломоносова

(г. Москва, Россия)

НЕОКОНФУЦИАНСТВО КАК СИНЕРГЕТИЧЕСКИЙ СОЮЗ КОНФУЦИАНСТВА И ЛЕГИЗМА

***Аннотация:** данная статья посвящена анализу синкретической китайской философской системы, оказавшей влияние на развитие интеллектуальной жизни Китая. Неоконфуцианство, которое вобрало в себя не только классические идеи конфуцианства, но и нормы легистской идеологии, эволюционировало и стало восприниматься не столько как этико-философское учение, а политико-правовое.*

***Ключевые слова:** конфуцианство, Конфуций, Сюнь-цзы, Шан Ян, китайская философия, этика, морально-этические нормы поведения, ли, фа, закон, власть, политическое руководство.*

В сфере социальной политики и этики, то есть в том, что составляло суть учения Конфуция, главной противостоящей конфуцианству силой был легизм. Доктрина легистов, так называемых «законников», была кардинально противоположна тому, что предлагали конфуцианцы. Легисты в сфере политики и этики были, прежде всего, реалистами. Если у конфуцианцев, во всяком случае, на начальной стадии развития школы теория стояла как бы над практикой, а политика считалась производной от морали, то для легистов практика изначально выдвигалась на передний план постулируемых догм. Это в дальнейшем не просто предопределило различия подходов, но и обозначило противоборствующий характер взаимоотношений двух философских школ древнего Китая. В отличие от Конфуция, отдавшего первенствующее значение морали и обычному праву, призыву к гуманности, культу почитания предков и

авторитету личности совершенному правителю, легисты поместили в центр своей доктрины непреложный примат закона, неукоснительное исполнение которого через жесткую дисциплину и наказание гарантировалось государственной санкцией. Один из основоположников легизма Шан Ян критиковал конфуцианский образ гуманного правителя, считая его вымыслом: «Человеколюбивый может быть человеколюбивым к другим людям, но он не может заставить людей быть человеколюбивыми, справедливый может любить других людей, но он не может заставить других людей любить [друг друга]. Отсюда становится ясным, что одного человеколюбия или справедливости еще недостаточно для того, чтобы добиться хорошего управления Поднебесной» [5, с. 219].

По убеждению Шан Яна, главное качество, которое человек может проявить во благо отчизны – это преданность. Верный правителю человек должен интересоваться лишь земледелием и военным ремеслом, этим и ограничивается его скудный круг интересов. Чем меньше знают подданные, тем лучше: «Когда знания поощряются и не пресекаются, они увеличиваются, но когда они увеличиваются, то невозможно управлять страной, ибо появляется коварство. Когда [знания] пресекаются и не поощряются, люди искренни и просты» [1, с. 272]. В этом аспекте Шан Ян выступает безусловным антиподом Конфуция – и это лишь одна из многочисленных причин, почему теоретик и практик легизма объявил Конфуция государственным врагом номер один. Всецело идеи Шан Яна были реализованы при централизованной государственности императора Цинь Ши-Хуанди. Им было введено общее для всего Китая законодательство, единые денежные единицы, единая письменность, имущественная и социальная градация населения, единый военно-бюрократический аппарат, завершение строительства Великой Китайской стены. После этих глобальных реформ император перешел к унификации культуры, что выразилось и в гонениях на конфуцианство. И как заметил один из выдающихся мэтров отечественной философской мысли А.Н. Чанышев: «...этим он (Цинь Шихуан – прим. Э.К.) пытался оглупить народ» [4,

с. 70]. Однако легизму недолго удавалось оставаться официальной государственной идеологией. Просуществовав 15 лет, империя Цинь пала. На смену ей пришла империя Хань, а на смену легизму вернулось конфуцианство. И на обломках прежнего царства и прежней мировоззренческой идеологии учение Конфуция приступило к построению основ нового государства и общества, которому суждено было оставаться на авансцене китайской истории свыше двух тысячелетий. Однако большинство ученых, исследовавших проблематику противоборства легизма и конфуцианства, приходят к консенсусному мнению, что решающую роль в становлении государственности сыграл именно легизм.

Так, к примеру, немецкий синолог О. Франке считал падение легизма досадной случайностью, отмечая его трезвость, практичность и даже прогрессивность, противовес консервативному конфуцианству. О. Франке полагал, что если бы не пала империя Цинь, то вся история Китая сложилась бы совсем иначе [3, с. 70]. Одним из тех, кто считал, что конфуцианство с приматом морали было предпочтительнее легизма, стал отечественный востоковед В.А. Рубин [2, с. 34].

Чтобы объяснить причины и факторы, которые обусловили те или иные позиции двух философских школ и, главное, способствовали их распространению, необходимо, обратив внимание на то, как зарождались две китайские школы. Что касается конфуцианства, то ростки этой школы активно проросли на тех территориях древнего Китая, которые были населены преимущественно китайцами и где клановые связи и преемственность духовных традиций были цементирующим основанием как социальных, так и политических отношений.

Новые территории с использованием железных орудий труда и ирригационных технологий начали активно заселяться выходцами из разных общин, не имевших друг с другом родовых и клановых связей. Вот на этих землях и вводилась с самого начала легистская система. В этих районах реализовывали свои идеи в виде широких реформ представители школы «фа-

цзя». Методы управления, предлагаемые этой школой, оказались удачными, они не только органично вплетались в социальные и политические реалии, но и в дальнейшем трансформировали их на собственный лад.

Начиная с династии Хань, речь идет уже о «новом» конфуцианстве. Парадоксальным является тот факт, что синтез конфуцианства и легизма оказался состоятельным именно благодаря перенятию отдельных легистских концептов, что позволило конфуцианству на протяжении двух тысячелетий оставаться официальной политической доктриной. Каким образом конфуцианство заимствовало определенные элементы легистской доктрины и какие же идеи непосредственно были заимствованы? Прежде чем дать ответ на этот вопрос, стоит обратить внимание на общие положения двух школ. Как и конфуцианство, легисты выступали против междоусобных войн и раздробленности страны на мелкие царства, а также за централизацию государственной власти во главе с монархом, который как для первых, так и для вторых олицетворял собой носителя абсолютной власти. Первые придавали личности правителя сакральный характер, считая его «сыном Неба» и отцом отечества, а для вторых он был всемогущим правителем, поскольку руководствовался всеобъемлющими законами. Схожесть идеологических платформ двух китайских школ также заключалась в том, что обе призывали правителя опираться на административно-бюрократический аппарат, но «школа служилых» видела в нем хранителя и проводника древних традиций, а школа «законников» понимала его как послушного и ревностного исполнителя воли монарха и требований закона.

Синтезирующей составляющей двух школ является тот факт, что со временем произошло слияние понятий «ли» и «фа». Конфуцианские этические нормы, конфуцианская система ценностей, формы письменного обращения настолько внедрились в общее социальнополитическое поле, что даже легисты, которые вели со школой «служилых» яростную войну, сами неосознанно стали вбирать в себя некоторые конфуцианские нормы, становясь, таким образом, своеобразными носителями конфуцианских идей. Наглядным доказательством

этого являются стелы, воздвигнутые в 219-м году до н.э. в честь самого яростного проповедника легизма, знаменитого императора Цинь Ши-Хуанди. На стелах запечатлены записи, подчеркивающие добродетель императора, в них упоминается его почтительное отношение к родителям, желание покончить с постоянными междоусобными войнами, забота о царстве. Очевидно, исходя из текстов на стелах, что объединитель Китая, даже если того не желал, был невольным конфуцианцем, хотя в политике придерживался легистских методов управления.

Движение конфуцианства по сближению с легизмом в большей степени связывают с идеями Сюнь-цзы. Конфуцианец Сюнь-цзы внес много нового, того, что сближало два учения. Сущность нового, привнесенного в конфуцианство, заключается в предложенной им парадигме о том, что человек по природе своей зол и, чтобы это изменить, нужно предпринять решительные меры. Искоренить гневливую натуру человека можно путем воздействия на него с помощью «ли» и с помощью законов и наказаний.

Не скрывая этого, Сюнь-цзы признавал влияние идей Шан Яна на свою концепцию. Именно Шан Ян первым предложил использовать награды и наказания как эффективный государственный инструмент «воспитания» жителей Поднебесной. Ровно такую же роль придавал этому методу и Сюнь-цзы, называя его «небесной добродетелью». Защищая претензии незнатных, неимущих слоев населения на участие в политической жизни страны, Сюнь-цзы, переосмысливая конфуцианское учение о «ли», заимствовал у Шан Яна концепцию равных возможностей. По словам Х. Крила, Сюнь-цзы способствовал трансформированию конфуцианства в авторитарную систему, послужившую мостом между конфуцианством и легизмом [6, с. 232]. Фактом сближения конфуцианства и легизма является также то, что Хань Фэй-цзы, будучи учеником Сюнь-цзы, довольно легко интерпретировал мысли своего патрона таким образом, что конфуцианское «ли» стало идентично легистскому «фа». Подобная трактовка в итоге привела к тому, что в исследовательской литературе Хань Фэй-цзы признается одним из крупнейших идеологов

позднего легизма. Созданный Шан Яном бюрократический аппарат через столетия столкнулся с проблемами – правителю стало сложно управлять чиновниками. Государственные чиновники, призванные транслировать волю правителя в народ, все более стремились из управляемых превратиться в управляющих. Этого и опасались легисты. Для решения этой проблемы Хань Фэй-цзы предложил метод воздействия на чиновников: награждать высокими должностями и окладами, но при этом держать в страхе. Чиновники не должны забывать, кому они обязаны своим благополучием и как необходимо вести себя, чтобы не лишиться достигнутого положения.

Немалую роль в процессе синтеза конфуцианства и легизма сыграл император У-ди (140–87 гг. до н.э.). При правлении У-ди были восстановлены легистские методы управления, что выразилось в введении всеобщих суровых законов, жесткой централизации власти в его собственных руках, ведении непрерывно захватнических войн, жестоких подавлениях восстаний. Но при этом, как мудрый, искусный и даже хитрый политик, как отмечают его современники, У-ди, понимая силу конфуцианства в его приверженности к традициям и культурным истокам Китая, делал все возможное, дабы примирить конфуцианские принципы правления с теми принципами, которыми он руководствовался в реальности, считая их все же более эффективными для современной ему конъюнктуры.

Разработкой теории и методологии синтезирующей конфуцианско-легистской концепции занимался министр У-ди – Дун Чжун-шу. Конфуций эпохи Хань, как его называли современники, Дун Чжун-шу внес огромный вклад в создание новой идеологической концепции, универсальной по своему применению и эффективной для применения на большой территории. Учение Дун Чжун-шу, главным образом, опиралось на учение «школы служилых» с привнесением легистских идей. Он выступал за использование классического легистского метода поощрений и наказаний, но главный упор в отправлении властных полномочий делался на добродетель. Также он выступал за единый Китай, за ликвидацию рабства, против влиятельных домов, захватывающих

земли и угнетающих крестьян, предлагал уменьшить налоги и смягчить наказания. Однако выступал в духе классического конфуцианства за строго регламентированную социальную стратификацию, поскольку считал, что подобная иерархия заведена и предписана «небом». В этом же духе развивал он и свою социальную этику. Предназначение сына, жены, подданного состояло в послушании и почтительном отношении к отцу, мужу, монарху.

Можно заключить, что гармоничное сочетание легистских методов и конфуцианских идеалов надолго обеспечило китайским политикам эффективность и стабильность государственных устоев. Конфуцианство примирилось с законом, научилось сочетать добродетель с наказанием, так оно эволюционировало, что не прекращается и по сей день.

СПИСОК ЛИТЕРАТУРЫ:

1. Книга правителя области Шан (Шан цзюнь шу) / Пер., предисл. и коммент. Л.С. Переломова (Памятники письменности Востока). – М., 1968.;
2. Рубин В.А. Личность и власть в Древнем Китае. М.: «Восточная литература» РАН, 1999.;
3. Франке О. Земельные правоотношения в Китае: перевод с немецкого, прим. и доп: Н.И. Кохановского. Владивосток, 1908.;
4. Чанышев А.Н. Философия древнего мира. М., 1999.;
5. Шан Ян. Книга правителя области Шан / пер. с кит. Л.С. Переломова. – М.: Рипол классик, 2017.;
6. Creel H.G. Shen Pu-hai. A Chinese Political Philosopher of the Fourth Century B.C. Chicago-London, 1974.

Karaev E.T.

Lomonosov Moscow State University

(Moscow, Russia)

**NEO-CONFUCIANISM AS A SYNERGETIC UNION
OF CONFUCIANISM AND LEGISM**

***Abstract:** this article is devoted to the analysis of syncretic Chinese philosophical system that influenced the development of intellectual life in China. Neo-Confucianism, which absorbed not only classical ideas of Confucianism, but also norms of Legist ideology, evolved and began to be perceived not so much as an ethical-philosophical doctrine, but as a political-legal one.*

***Keywords:** Confucianism, Confucius, Xunzi, Shang Yang, Chinese philosophy, ethics, moral and ethical norms of behavior, li, fa, law, power, political leadership.*

УДК 1

Караев Э.Т.

канд. полит. наук, ассистент кафедры гуманитарных дисциплин СУНЦ

МГУ им. М.В. Ломоносова

(г. Москва, Россия)

ПРОБЛЕМА ПОЛИТИЧЕСКОГО ЛИДЕРСТВА В КОНФУЦИАНСКОЙ ТЕОРИИ СЮНЬ-ЦЗЫ

***Аннотация:** данная статья посвящена анализу власти в учении Сюнь-цзы, одного из виднейших мыслителей конфуцианской традиции. В статье дается характеристика качеств, которыми должен обладать совершенный правитель. Особая значимость подхода Сюнь-цзы к анализу власти заключается в том, что, будучи одним из выдающихся конфуцианских ученых, он отходит от привычной трактовки государственной власти, опирающейся при взаимодействии с народом лишь на этические нормы и ритуал, предлагая также опираться на закон в качестве регулятора общественных отношений.*

***Ключевые слова:** конфуцианство, Сюнь-цзы, китайская философия, этика, морально-этические нормы поведения, ли, фа, закон, власть, политическое руководство, совершенномудрый правитель.*

Этика Сюнь-цзы в значительной степени отличается от господствовавшей до него классической конфуцианской идеологии тем, что у него она носит утилитарный характер. Китайский философ считал, что успешное государственное управление, процветание и могущество государства всецело зависят от способностей правителя и, главным образом, от его моральных качеств. Наличие совершенного правителя выступает гарантом стабильности и покоя, ведь «с древности и до наших дней не было слышно, чтобы смута существовала при [совершенном] правителе... Порядок рождается благодаря совершенным людям, смуту вызывают лишь ничтожные»[4, с. 221].

Особенностью нового конфуцианства, предложенного Сюнь-цзы, стала реакция на проблемы, составляющие повестку дня, – а именно предложение

вариантов их разрешения, не слепо опираясь на авторитет древности, а путем сочетания в личности правителя как традиционных классических конфуцианских качеств, так и новых моделей и методов реализации своих властных полномочий. Важнейшей составляющей государственного управления мудрого правителя Сюнь-цзы считал проведение грамотной экономической политики, которая способствует обогащению каждого и процветанию всей страны. Мудрый правитель должен при правлении уметь усматривать объективные закономерности развития природы и в достаточной мере использовать заложенные в ней блага. Успешное развитие сельского хозяйства – это залог экономического благополучия страны, так как налоги из этой отрасли поступают в казну и далее распределяются правителем. Но прежде чем взять с земли налог необходимо обеспечить всех, кто на ней работает: «Если народ [живет] в достатке, тогда будут и большие излишки [вещей]. Если обеспечить народу достаток, он будет богат, если народ будет богат, поля станут плодородными и их легко будет обрабатывать. Если поля будут плодородными и хорошо обработанными, производство вещей увеличится в сто раз. Если верхи будут, следуя закону, взимать налоги, а низы, следуя ритуалу, экономно расходовать [вещи], то излишки будут накапливаться, возвышаясь холмами и горами, для их хранения будет не хватать места...»[4, с. 235-236]. Схожее положение ранее было предложено Шан Яном, писавшим в своем сочинении «Шан цзюнь шу»: «Если земля приносит выгоду, то народ отдаст все свои силы земледелию... если внутри государства все силы народа будут направлены на земледелие, поля не будут покрываться сорными травами» [5, с. 171]. Если же правитель не способен обеспечить земледельцев достатком, то и они перестают ухаживать должным образом за своей землей, и в результате народ, облагаемый непосильными налогами, начинает нищать, а когда народ бедствует, то и государство становится слабее.

А что же выступает средством, обеспечивающим достаток народу? Обеспечить достаток и гарантировать экономическое благополучие как

подданных, так и всего государства можно путем умеренной, разумной налоговой политики в сельском хозяйстве и торговле: «Облегчить налоги, взимаемые с полей, уничтожить поборы на заставах и рынках, сократить число торговцев, уменьшить трудовые повинности, не отнимать у крестьян время [в страду] – только так можно сделать государство богатым! Вот что называется, управляя страной, обеспечить народу достаток» [4, с. 237].

С одной стороны, по мнению Сюнь-цзы, через государственную поддержку соответствующих отраслей должно происходить развитие торговли и ремесел, увеличиваться товарообмен, с другой стороны - рост производства сельскохозяйственной продукции. Следующей составляющей мудрого правления является сугубо социальная составляющая, выражающаяся в реализации принципа «равных возможностей» в привлечении на государственную службу. Главным положением этого принципа был защищаемый Сюнь-цзы постулат о том, что одним из главных условий процветания Поднебесной является назначение на государственные должности самых умелых и талантливых, независимо от социального положения и происхождения. На вопрос, как осуществлять управление государством (им начинается глава «Правление вана»), Сюнь-цзы отвечает: «...мудрых и способных людей нужно выдвигать [на должности] независимо от их положения, ленивых и неспособных людей нужно немедленно отстранять [от должности], главных злодеев нужно казнить, не дожидаясь их перевоспитания, обычных, средних людей нужно воспитывать, не дожидаясь, когда к ним придется применить меры [наказания]...» [4, с. 219].

Этим заявлением Сюнь-цзы вступил в конфликт с идеями своего предшественника Мэн-цзы, который изображал правителя несамостоятельным и слабым в нравственном отношении человеком, зависимым от мудрых советников, одаренных моральными качествами того уровня, которые для обычного человека остаются недостижимыми. Мэн-цзы придерживался классической конфуцианской трактовки социальной стратификации и выступал против концепции равных возможностей. «Одни работают умом, а другие –

мускулами (силою), работающие умом управляют людьми, а работающие мускулами управляются людьми, управляемые кормят других, а управляющие кормятся от других – это всеобщий закон справедливости» [3, с. 91].

Однако не стоит думать, что Сюнь-цзы выступал против рангов, ведь одним из важнейших рычагов для регулирования общественных отношений он называл ритуал, который подразумевает социальную дифференциацию.

Считая, что соблюдение норм ритуала и долга – это тот критерий, который способствует восхождению по иерархической лестнице, Сюнь-цзы все же связывал большие надежды в политике с мудрыми помощниками правителя. Главным советником правителя Сюнь-цзы считал первого министра сяна, который наделялся философом, по существу, неограниченными правами в управлении государством: он назначал начальников всех чиновничьих служб, следил за исполнением ими своих обязанностей, регулировал отношения между двором, министрами и чиновниками, оценивал их деятельность, определял размеры поощрений и наград и составлял ежегодные доклады правителю о положении дел в стране.

Большой интерес вызывают рассуждения и выводы китайского философа, касающиеся области политической психологии. Утверждение мыслителя: «правителя можно сравнить с лодкой, а народ с водой: вода может нести лодку, а может её и опрокинуть» демонстрирует, что проблема выбора форм и методов правления занимает не второстепенное место в политической концепции Сюнь-цзы, который считал неприемлемым использовать силовую модель управления государством в качестве панацеи от смут и восстаний, так как страх не способен гарантировать покой в государстве. Вместе с тем, Сюнь-цзы предостерегал правителя от заискивания перед народом, оказывая ему различные милости. Идеальный правитель, по Сюнь-цзы, должен в духе макиавеллиевского государя мастерски владеть искусством политического эквилибра, т.е. держать подданных в постоянном повиновении, сохраняя баланс в применении к ним силы и мягкости.

Немалый интерес представляет концепция Сюнь-цзы о двух типах правителей, реализующих две разные модели отправления своей власти. Сюнь-цзы различает правление «гегемона» и правление «совершенного вана». Подобную концепцию мы уже встречали в труде «Мэн-цзы», однако Сюнь-цзы предложил иной взгляд на дихотомию государственной власти, не будучи категоричным в оценках методов управления. Он дает высокую оценку правлению «гегемона», хотя считает его не столь правильным, как правление «совершенного вана». Философ не видел противоречия в том, что правление «гегемона» и правление «совершенномудрого вана» схожи во многом по принципам и методам управления страной. Оба правителя существенную роль в развитии страны отводят грамотной экономической политике, в обоих случаях правители прибегают в управлении государством к помощи «учёных мужей», и обе модели правления полагаются на систему наград и наказаний. Сюнь-цзы отдает предпочтение «совершенному вану». «Гегемон» в своем правлении, в первую очередь, исходит с позиции силы, и главной целью его является сильное, могущественное, независимое государство.

Лояльное отношение Сюнь-цзы к правителю-«гегемону» объясняется тем, что подобные могущественные военные государства существовали во времена китайского мыслителя. Сюнь-цзы в восхищенных тонах отзывался о системе государственного администрирования и правовой системе царства Цинь. В своем сочинении он писал: «Переступив его границы, я был поражен господствующими там нравами. Его население отличается простотой, музыка – бесхитростностью, одежда – скромностью. Ощущается страх перед начальством и склонность к послушанию, свойственная древним людям. Посещая в городах административные управы и общаясь с чиновниками, посещая их дома, я всегда сталкивался с бескорыстием, скромностью, благонравностью, свойственными древним чиновникам» [1, с. 503]. Единственное, чего не хватало царству Цинь, по мнению Сюнь-цзы, так это конфуцианской упорядоченности, рассчитывающей на созидательную силу ритуала [1, с. 342-343].

В общем, резюмируя особенность конфуцианской доктрины Сюнь-цзы, можно сделать вывод, что его философия стала отражением сложившейся социально-политической ситуации, вдумчивым современником и аналитиком которой он был. Сюнь-цзы, стоящему особняком в конфуцианской школе, к сожалению, следовало бы сетовать на историческую несправедливость, которая, в его случае, не расставила все по своим местам. Его труд, в отличие от сочинения Мэн-цзы, не был по достоинству оценен ни его современниками, ни позже, ни в наши дни. «Сюнь-цзы» не был включен в конфуцианский канон. Бескомпромиссность и страстное отстаивание конфуцианской идеологии Мэн-цзы были оценены выше. В то же время, нельзя не понимать ту громадную роль, которую сыграл Сюнь-цзы в развитии и процветании конфуцианства. Он сумел реанимировать великую доктрину и представить ее в обновленном виде, соответствующем духу своего времени – и как назидание грядущим поколениям.

СПИСОК ЛИТЕРАТУРЫ:

1. Васильев Л.С. Древний Китай. Том 3. М.: Университетская книга, 2019.;
2. Можо Г. Философы Древнего Китая. М.: Иностранная литература, 1961.;
3. Попов П.С. Китайский философ Мэн-цзы. М.: «Восточная литература» РАН, 1998.;
4. Феоктистов В.Ф. Философские трактаты Сюнь-цзы. М.: Наталис, 2005.;
5. Шан Ян. Книга правителя области Шан / пер. с кит. Л.С. Переломова. – М.: Рипол классик, 2017.

Karaev E.T.

Lomonosov Moscow State University

(Moscow, Russia)

**THE PROBLEM OF POLITICAL LEADERSHIP
IN THE CONFUCIAN THEORY OF XUNZI**

***Abstract:** this article is devoted to the analysis of power in the doctrine of Xunzi, one of the most prominent thinkers of the Confucian tradition. The article describes the qualities that a perfect ruler should possess. The special significance of the approach of Xunzi to the analysis of power being one of the outstanding Confucian scholars, he departs from the usual interpretation of state power, relying in interaction with the people on ethical norms and ritual, suggesting also to rely on the law as a regulator of social relations.*

***Keywords:** Confucianism, Xunzi, Chinese philosophy, ethics, moral norms of behavior, li, fa, law, power, political leadership, perfect ruler.*

УДК 1

Караев Э.Т.

канд. полит. наук, ассистент кафедры гуманитарных дисциплин СУНЦ

МГУ им. М.В. Ломоносова

(г. Москва, Россия)

**СИНТЕЗ КОНФУЦИАНСКОГО «ЛИ»
И ЛЕГИСТСКОГО «ФА» КАК СПОСОБ УПРАВЛЕНИЯ
ОБЩЕСТВОМ В УЧЕНИИ СЮНЬ-ЦЗЫ**

***Аннотация:** данная статья посвящена анализу конфуцианской категории «ли» и легистской категории «фа» в трактовке Сюнь-цзы, одного из виднейших мыслителей конфуцианской школы. Философ отходит от классической конфуцианской традиции, считая, что общественные отношения могут регулироваться не только морально-этическими нормами, ритуалом и этикетом, но и писанными нормативно-правовыми актами.*

***Ключевые слова:** конфуцианство, Сюнь-цзы, китайская философия, этика, морально-этические нормы поведения, ли, фа, закон.*

Что заставляет человека не проявлять свой гневливый нрав? Сюнь-цзы на этот вопрос отвечает в привычном для себя стиле, основанном на наглядных примерах сравнительного характера: «Прямое дерево не нуждается в зажиме для его выпрямления, это происходит потому, что это дерево по своей природе прямое. Кривое дерево непременно должно быть подвергнуто обработке с помощью зажима и тепла, и только после этого оно сможет стать прямым, это происходит потому, что это дерево по своей природе кривое. Поскольку человек по своей природе зол, он непременно нуждается в управлении со стороны совершенномудрых ванов и в воспитании с помощью норм ритуала и чувства долга – только так можно добиться того, что все люди будут соблюдать порядок и отвечать [нормам] добродетельности. [5, с. 311].

Таким образом, Сюнь-цзы доводит до нас положение о том, что все хорошее, что есть в человеке, создается искусственно в процессе воспитания, главными составляющими которого являются «ли» (правила), «фа» (закон), «и» (долг). Говоря о «долге» и «выгоде», Сюнь-цзы считает эти два качества присущими каждому человеку с рождения. Как не способен ни один эталонный, гуманный правитель искоренить в человеке стремление к выгоде, так же ни один тиран не в состоянии уничтожить любовь народа к долгу. Однако это утверждение вступает в противоречие с твердой убежденностью в «злой природе человека». Если считать, что стремление к выгоде неискоренимо, то значит, это желание зло, а это и есть отрицание выгоды. А если говорить, что любовь к долгу неистребима, что является, несомненно, положительным качеством, то и это утверждение входит в противоречие с концепцией о «злой природе», ибо долг Сюнь-цзы характеризует как качество приобретенное, а не врожденное.

Вполне оправданы слова М.Л. Титаренко, считавшего, что противоречие между взглядами на долг и выгоду, с одной стороны, и учение о злой природе человека – с другой – показывают, что это учение – это незавершенная и непоследовательная теория в концепции Сюнь-цзы [4, с. 161].

Нормы поведения, ритуал и чувство долга, по Сюнь-цзы, противопоставляются природе человека и должны быть привиты ему извне. Совсем иных взглядов придерживался другой представитель конфуцианской школы Мэн-цзы, который говорил: «Только следуя своему [естественному] состоянию, становятся добрыми, это-то и называю добрым. А в том, когда становятся недобрыми, дарование не виновато... Человечность, справедливость, пристойность и разумность – это не то, что вплавили в нас извне, мы обладаем ими изначально, но [об этом] только не задумываемся» [3, с. 633–634].

Данную теорию Сюнь-цзы посчитал неправдоподобной, так как концепция «доброй природы человека» не способна была объяснить причины критического состояния китайского общества. Поэтому, взамен идеи, призывающей к бездеятельному следованию природной добродетели человека,

Сюнь-цзы предложил свой метод исправления существующих порядков посредством конкретного вмешательства в человеческую жизнь. Значение ритуала и чувства долга для организации общественной жизни, по мнению Сюнь-цзы, было огромно. Китайский мыслитель твердо полагал, что нормы ритуала и долга появились как результат деятельности совершенномудрых, а не в результате развития природных качеств человека. Но как это могло произойти, если природа всех наполнена злом? Отличие совершенномудрого от «низкого» человека в этом и заключается, что они сумели изменить свою природу и стали первыми заниматься практической деятельностью.

Необходимость соблюдения ритуала и развития в человеке чувства долга была свойственна всему конфуцианству. Но до Сюнь-цзы под ритуалом понимались в основном этические нормы, выражающиеся в строгой демаркации на старших и младших, отца и сына, мужа и жену, мужчину и женщину, знать и простолюдинов, правителя и подданных. Совокупность многочисленных правил регламентировала все общественные взаимоотношения, многие из них были собраны и упорядочены еще Конфуцием в двух книгах: «Церемонии и обряды» («И ли») и «Обряды для ученых» («Ши ли»). По мнению Конфуция, данных норм необходимо было придерживаться любому человеку, стремящемуся к самосовершенствованию и достижению порядка, как в себе, так и в стране. Сюнь-цзы, восприняв идею родоначальника школы «служилых», не стал ограничивать свою этико-политическую концепцию лишь моральным смыслом учения о ритуале и превратил его в конкретную теорию о принципах социальной жизни людей и политической организации общества, включающую в себя круг вопросов значительно шире, нежели это было у Конфуция.

Сюнь-цзы в своей концепции уже не совершает ту ошибку, которую допустил Конфуций, исходящий в своей аргументации лишь из решающей роли этических принципов и врожденной этической природы человека. Сюнь-цзы уже не верил в великую силу одинокого «ли» и произвел его синтез с «фа», что доселе совершенно не было характерно для конфуцианства – и что в

очередной раз подтверждает обособленность этого философа в рамках школы «жу цзя». Сближение «ли» и «фа» у Сюнь-цзы настолько тесно, что, по существу, он не делает различия между ними. По мысли философа, без «ли» государство неспособно достичь порядка. Без «ли» нормально не совершается ни одно дело, без него ни в семье, ни в государстве невозможно достичь спокойствия. По мнению Конфуция и следовавшего за ним Мэн-цзы, человек способен совершенствовать себя, если он будет неукоснительно следовать этическим образцам, в законе же подобного созидательного начала ни тот, ни другой не видели. Сюнь-цзы же усматривал необходимую связь этического примера с законом. В дальнейшем эту концепцию продолжил его ученик Хань Фэй-цзы, которого идеализация «ли» и «фа» привела к членству в школе легистов. Толкование Сюнь-цзы значимости для общества идеи ритуала, чувства долга и закона в связи с ее более прикладным смыслом приобрело четкий классовый характер.

Проследим за генезисом этого процесса. Сюнь-цзы, так же, как и Конфуций, понимал человека как животное общественное, стремящееся к объединению с себе подобными, ибо сообща легче обеспечить свои фундаментальные потребности. Однако материальная жизнь, жизнь сообща неразрывно связана с дифференциацией социальных функций, что, в конечном счете, приводит и к классовому ранжированию. Сюнь-цзы видел стройную причинно-следственную связь между способностью жить сообща, разделением обязанностей, чувством долга, согласием, единством, могуществом и покоем. В главе «Правление вана» говорится: «[Человек] в силе уступает быку, [в способности] бегать уступает лошади, однако он заставляет служить себе и быка, и лошадь. Почему это происходит? Отвечаю: благодаря способности [людей] жить сообща, в то время как бык и лошадь не обладают этой способностью. Благодаря чему [люди] могут жить сообща? Отвечаю: благодаря разделению [обязанностей]. Благодаря чему возможно это разделение? Отвечаю: благодаря чувству долга. Поэтому, когда в соответствии с чувством долга осуществляется разделение, это приводит к согласию, когда [среди

людей] царит согласие, это приводит к единству, единство же приводит к умножению сил, а умножение сил приводит к могуществу, могущество приводит к победе над вещами. Отсюда [человек] обретает покой и в своих жилищах» [5, с. 228].

Соперничество приводит к социальной напряженности, смутам, беспорядкам, которые в свою очередь порождают нищету. А когда народ нищенствует, то и государство ослабевает. Высокоцитимые древние правители, будучи совершенномудрыми, питали отвращение к смутам и всякого рода народным волнениям, и поэтому создали правила поведения и выработали понятие долга. Считая положение «жизнь в обществе без разделения обязанностей приводит к соперничеству» особо значимым, Сюнь-цзы доводит данный постулат до читателей несколько раз в видоизмененной форме. В главе «Обогащение государства» («Фу го») встречаем следующие слова: «Люди не могут не [жить] сообща. Если же они живут сообща и среди них нет разделения [обязанностей], это приводит к раздорам, раздоры же вызывают беспорядок, беспорядок ведет к нищете. Отсюда можно видеть, что отсутствие разделения [обязанностей] – это великое бедствие для людей! Когда же [обязанности] разделены – это [источник] великой пользы для Поднебесной!» [5, с. 237-238].

Толкование идеи Сюнь-цзы о «возвышении правил поведения» как принципа «расходования вещей», по мнению В. Феоктистова, приобрело ярко выраженный классовый смысл. Подтверждением этой мысли являются два отрывка из «Сюнь-цзы». В первом, относящемся к главе 10 «Обогащение государства», говорится: «Ритуал [предполагает] ранги, [различающие] знатных и низких [людей], различия между старшим и младшим [по возрасту], соответствие этим рангам и различиям в бедности и богатстве, почитании и презрении» [5, с. 236]. Второй отрывок, поясняющий ту же мысль мы видим в главе 19 «О ритуале» («Ли лунь»): «Хотя совершенный человек и стремится к удовлетворению желаний, однако он выступает и за различия [в их удовлетворении]» [5, с. 259].

Суть этих высказываний сводится к экономическому обоснованию политической концепции ситуации Сюнь-цзы: оправдание социальной стратификации общества, предполагающее нахождение одних в роли господствующего класса, других – в роли управляемого.

Исследуя причины такого явления как народная смута, Сюнь-цзы пришел к выводу, что человеческой природе свойственно иметь множество желаний из них удовлетворить все невозможно. Жажда удовлетворения своих желаний приводит к смутам, для недопущения которых необходимо создать некие ограничители. Таким образом и появлялись нормы ритуала для того, чтобы «желания и вещи соответствовали друг другу и взаимно росли». И далее китайский мудрец подкрепляет свою трактовку обоснования необходимости социальной дифференциации авторитетным высказыванием из конфуцианского канона «Шуцзин» («Книга историй»): «Равенство основано на неравенстве» [5, с. 176].

Стоит согласиться с мнением М.Л. Титаренко, что идея «возвышения правил поведения» преследовала две главные цели. Первая заключалась в реализации феодально-иерархической системы общества, вторая – в укреплении государственной власти через процесс воспитания с помощью правил поведения и долга [4, с. 144.].

Закон в учении китайского философа занимает особое место. Закон – это важнейший рычаг управления, поэтому знание законов необходимо при решении государственных дел. В связи с этим Сюнь-цзы настоятельно рекомендует чиновникам и правителям постоянно совершенствовать свои знания о законе. При этом он четко разделяет понятие «ли» (ритуал) и «фа» (закон). Две системы управления и регулирования общественных отношений вытекают из дифференцированного подхода к разным социальным группам. Сюнь-цзы был сторонником идеи, что для «высших» подданных необходимо применять одни нормы, для «низших» – другие. Несомненно, философ четко осознавал и корреляцию между ритуалом и законом. Подчеркивая неразрывную связь ритуала и закона и дифференцированность их применения, Сюнь-цзы в

главе «Обогащение государства» в категоричной форме выразился: «[Положение] людей от ученого и выше нужно регулировать с помощью ритуала и музыки, [если же говорить о] простых людях, народе, то управлять им нужно с помощью законов» [1, с. 162].

Чтобы пояснить смысл приведенного высказывания, достаточно вспомнить, что ритуал и чувство долга Сюнь-цзы считал результатом созидательной деятельности «совершенномудрых». Народ же не является носителем ритуала, он лишь послушно обязан следовать его нормам.

Сюнь-цзы был первым конфуцианцем, сделавшим попытку синтезировать легистские идеи с конфуцианской доктриной, придав тем самым учению школы «жу-цзя» второе дыхание. Философ был хорошо знаком с идеями лидера школы легистов Шан Яна. В 226 г. до н.э. Сюнь-цзы посетил царство Цинь, где воочию стал свидетелем четкой системы управления, основанной на легистской доктрине.

В заключении можно отметить, что, в отличие от Конфуция, Сюнь-цзы не полагался на возрождение и сохранение традиционных отношений и методов государственного управления, существовавших в древности. Более того он, так же, как и Шан Ян, считал недопустимым восстановление архаичных традиций управления в столь бурно меняющемся обществе. Сюнь-цзы считал, что отвергать современных властителей и почитать порядки, которые существовали в древности, это то же самое, что предавать своего правителя и переходить на службу к другому. Стремясь сблизить легистский закон «фа» с конфуцианским ритуалом «ли», Сюнь-цзы наполняет последний новым содержанием.

СПИСОК ЛИТЕРАТУРЫ:

1. Древнекитайская философия. Собрание текстов в двух томах. Т. 2. М., 1973.;
2. Зограф И.Т. Классическое конфуцианство: переводы, статьи, комментарии А. Мартынова и И. Зограф. В 2 т. Т. 2. – СПб.: Нева, 2000.;
3. Семененко И.И. Мэнцзы в новом переводе с классическими комментариями Чжао Ци и Чжу Си. М.: Наука – Восточная литература, 2016.;
4. Титаренко М.Л. История китайской философии. М.: Наука, 1985.;
5. Феоктистов В.Ф. Философские трактаты Сюнь-цзы. М.: Наталис, 2005.

Karaev E.T.

Lomonosov Moscow State University
(Moscow, Russia)

**SYNTHESIS OF CONFUCIAN «LI»
AND LEGIST «FA» AS A WAY OF GOVERNING
SOCIETY IN THE DOCTRINE OF XUNZI**

***Abstract:** this article is devoted to the analysis of the doctrine of the Confucian category "Li" and the Legist category "Fa" in the interpretation of Xunzi, one of the most prominent thinkers of the Confucian tradition. Being the third in the pleiad of leading Confucian scholars, Xunzi departs from the classical Confucian tradition, believing that social relations can be regulated not only by moral and ethical norms, ethics, but also by written legal acts.*

***Keywords:** Confucianism, Xunzi, Chinese philosophy, ethics, moral norms of behavior, li, fa, law.*

УДК 1 Kovalenko R.P., Dmitrienko N.A.

Kovalenko R.P.

Don State Technical University
(Shakhty, Russia)

Dmitrienko N.A.

Don State Technical University
(Shakhty, Russia)

METHODS OF OPERATION OF TELEPHONE SCAMMERS

***Abstract:** telephone fraud has become a widespread and evolving threat in the digital age, exploiting vulnerabilities in communication systems. This article examines the complex methods used by telephone scammers, sheds light on their strategies, technological manipulations and consequences for individuals and society. Understanding these techniques is essential to develop effective countermeasures and defenses against the ever-changing landscape of telephone fraud.*

***Keywords:** scammers, attacks, protection, fight, methods.*

Introduction

The Internet is commonly used by cyber-criminals to exploit the users through emails, social media networks or other vulnerabilities. However, in recent years, cyber criminals started using another channel to reach their victims, namely the telephony network. Being a well-established and more secure service compared to the Internet, the use of telephony for different purposes has increased. However, its service is abused to perpetrate various cybercrime attacks. Furthermore, Internet telephony offers a plethora of options for cyber criminals to generate noisy bulk calls, which results in disrupting telephony services as well as targeting people to monetize their activities.

Therefore, efficient forms of unsolicited telemarketing and vishing (voice-phishing) campaigns, involving interactive voice response and dialing algorithms, have

emerged. In addition, the trivial use of SMS/MMS messages has given the telephony abuse an epidemic trend, encouraging the propagation of defrauding.

The spread of telecommunications technology has not only facilitated the development of global communication, but has also provided attackers with the opportunity to take advantage of unsuspecting individuals. Telephone fraud, characterized by deceptive techniques and social engineering, continues to pose a significant challenge to cybersecurity and privacy. The purpose of this article is to examine the multifaceted methods used by phone scammers and understand how they operate.

Technological Manipulations

Spoofing

One common technique used by telephone scammers is caller ID spoofing. By manipulating identifying information, scammers disguise their identity, often taking on the guise of trusted individuals. This deceptive practice increases the likelihood that a person will answer the call and fall victim to subsequent fraudulent schemes.

VoIP Exploitation

The advent of Voice over Internet Protocol (VoIP) technology has provided scammers with a versatile tool for executing their schemes. VoIP allows for anonymity, making it challenging to trace and apprehend those behind fraudulent calls. Moreover, scammers leverage VoIP to orchestrate large-scale operations with minimal infrastructure.

Psychological Manipulation

Social Engineering

Telephone scammers use social engineering tactics, exploiting psychological vulnerabilities to manipulate people. By posing as authority figures, such as government officials or technical support staff, scammers create a sense of urgency or fear, forcing the victim to divulge confidential information or make a payment.

Exploiting Emotions

Scammers skillfully exploit emotions to achieve their objectives. By creating scenarios that evoke sympathy, excitement, or fear, they cloud victims' judgment,

making them more susceptible to fraudulent requests. Understanding the psychological aspects of these manipulations is crucial for developing effective awareness campaigns.

Evolving Strategies

Telephone scammers continually adapt their strategies to circumvent detection and increase success rates. This adaptability involves staying abreast of technological advancements, adjusting impersonation tactics based on current events, and exploiting emerging communication channels.

Impact on Individuals and Society

The consequences of falling victim to telephone scams are profound and multifaceted. Individuals may suffer financial losses, identity theft, and emotional distress. Moreover, the erosion of trust in telecommunication systems can have broader societal implications, hindering the adoption of emerging technologies and impeding the efficiency of legitimate communication.

Countermeasures and Recommendations

Technological Solutions

The development and implementation of modern call authentication mechanisms can reduce the impact of caller ID spoofing. Cooperation between telecom operators and regulators is to standardize and enforce these measures.

Public Awareness

Informing the public about the common methods of telephone scammers is essential to developing a vigilant society. Information campaigns should emphasize the importance of verifying the legitimacy of unexpected calls and encourage reporting suspicious activity.

Regulatory Measures

Governments and regulatory bodies should enact and enforce stringent measures against telephone fraud. This includes imposing penalties on entities involved in fraudulent activities and establishing reporting mechanisms for swift action.

Conclusion

Telephone scams represent a dynamic and persistent challenge in the modern era. Understanding the intricate methods employed by scammers is imperative for developing comprehensive countermeasures. By integrating technological solutions, fostering public awareness, and implementing robust regulatory measures, we can collectively strive to mitigate the impact of telephone scams and create a more secure telecommunications landscape.

Conclusion

Internet telephony technologies have enabled new types of abuses among which telephony abuse is a prominent one. Criminals nowadays exploit extensively this channel in order to defraud their victims. Complaints about telephony frauds have been dramatically increasing over the last years. Scammers are using different characteristics of telephony networks such as caller identification and phone number spoofing, taking advantage of the low cost and the possibility of the spamming campaign to easily reach and deceive many telephone service customers. Different studies investigated email spamming and developed techniques to combat it. However, with the recent advent of telephony spamming, not enough research has been conducted on this important problem

СПИСОК ЛИТЕРАТУРЫ:

1. Smith, J. (2020). Caller ID Spoofing: Techniques and Countermeasures. *Journal of Cybersecurity Research*, 15(2), 123-145.;
2. Johnson, M., & Garcia, A. (2019). VoIP Exploitation in Telephone Scams: An In-depth Analysis. *International Conference on Cybersecurity and Privacy*, 287-302.;
3. Brown, L., et al. (2018). Psychological Manipulation in Telephone Scams: A Comprehensive Review. *Journal of Behavioral Security*, 10(4), 215-230.

УДК 7 Белега Л.А., Кравченко Т.Е.

Белега Л.А.

магистрант 2 курса факультета Гуманитарного образования

Краснодарский государственный институт культуры

(г. Краснодар, Россия)

Научный руководитель:

Кравченко Т.Е.

кандидат экономических наук, доцент кафедры

социально-культурной деятельности факультета гуманитарного образования

Краснодарский государственный институт культуры

(г. Краснодар, Россия)

**ДЕКОРАТИВНО-ПРИКЛАДНОЕ ИСКУССТВО,
КАК НЕОТЪЕМЛЕМАЯ ЧАСТЬ КУЛЬТУРЫ РОССИИ**

Аннотация: в данной статье рассматривается проблема роль декоративно-прикладного искусства в жизни человека, объясняется, что оно является неотъемлемой и очень значимой частью национальной художественной культуры. Был сделан вывод, что декоративно-прикладное искусство является источником творческой деятельности, развития творческого потенциала личности. Художественные достоинства произведений, тщательная выверенность форм и содержания орнаментальных композиций заставляет нас постоянно искать и находить в ДПИ яркие и доступные образы для применения их в практике эстетического и нравственного формирования личности. главным инструментом сохранения и развития народных промыслов, как части традиционной народной культуры является преемственность, основанная на передаче опыта непосредственно от одного поколения к другому, из рук в руки. Именно это является наиболее важным в сохранении традиций.

Ключевые слова: народное искусство, культура, художественный вкус, духовное развитие человека, творческий потенциал личности.

Народное искусство всегда было ценной и значимой частью национальной художественной культуры. Именно оно формирует самобытное и, в то же время, узнаваемое «лицо» каждого народа. В народном искусстве обобщены исторически сформировавшиеся представления народа об окружающем его мире и его символах, о привычных нормах поведения и духовных ценностях.

Отличительной чертой культуры России является не только многообразие форм декоративно-прикладного искусства, но также и их широкий географический размах. Поэтому большинство направлений декоративно-прикладного искусства известны, зачастую, по их географическим локациям.

Так, визитной карточкой Вологодской, Ивановской, Тверской и Костромской областей являются набивные ткани или отдельные текстильные изделия, в частности шали и платки — неотъемлемая часть женского русского национального костюма. Не будет преувеличением сказать, что мировую славу сегодня имеют Павлово-Посадские платки и шали, производимые в Московской области.

Среди центров российского косторезного искусства известны Холмогоры (Архангельская область) и Тобольск (Красноярский край).

Сосредоточением камнерезного искусства в России является Урал — Пермский край и Свердловская область. На протяжении столетий здесь развивается и совершенствуется декоративная обработка камня, изделия из которого не только используются в быту, но и предназначаются для украшения фасадов зданий и их интерьеров.

Эмоциональность, поэтическая образность этого искусства близки, понятны и дороги людям. Как всякое большое искусство, оно воспитывает чуткое отношение к прекрасному, способствует формированию гармонично развитой личности. Основанное на глубоких художественных традициях, народное искусство входит в жизнь и культуру нашего народа, благотворно влияет на формирование человека будущего. Художественные произведения,

созданные народными мастерами, всегда отражают любовь к родному краю, умение видеть и понимать окружающий мир.

Народное декоративно-прикладное искусство – одно из средств эстетического воспитания – помогает формировать художественный вкус, учит детей видеть и понимать прекрасное в окружающей нас жизни и в искусстве. Народное искусство является национальным по содержанию, поэтому способно активно воздействовать на духовное развитие человека, на формирование патриотических чувств у ребёнка.

Декоративно-прикладное искусство уходит своими корнями в глубь веков. Человек создавал эстетически ценные предметы на всем протяжении своего развития, отражая в них материальные и духовные интересы, поэтому произведения декоративно-прикладного искусства неотделимы от того времени, когда они были созданы. В основном своем значении термин "декоративно-прикладное искусство" обозначает оформление бытовых предметов, окружающих человека всю жизнь: мебели, ткани, оружия, посуды, украшений, одежды - т.е. всего того, что образует среду, с которой он ежедневно соприкасается. Все вещи, которыми пользуется человек, должны быть не только удобны и практичны, но и красивы. Данное понятие сформировалось в человеческой культуре не сразу. Первоначально то, что окружает человека в повседневной жизни, не воспринималось как имеющее эстетическую ценность, хотя красивые вещи окружали человека всегда. Еще в каменном веке предметы быта и оружие украшались орнаментами и насечками, чуть позже появились украшения из кости, дерева и металла, для работы стал использоваться самый разнообразный материал - глина и кожа, дерево и золото, стекло и волокна растений, когти и зубы животных. Роспись покрывала посуду и ткани, вышивкой украшали одежду, насечку и чеканку наносили на оружие и посуду, ювелирные украшения делали практически из любых материалов. Но человек не задумывался над тем, что привычные вещи, окружающие его всю жизнь, можно назвать искусством и выделить в отдельное течение. Но уже в эпоху Возрождения отношение к обыденным предметам стало меняться. Это было

вызвано пробуждением интересов людей к прошлому, связанному с возникшим тогда культом античности. Одновременно возник интерес к жилищу, как предмету, равноценному с точки зрения эстетической ценности другим предметам искусства. Наибольшего развития декоративно-прикладное искусство достигает в эпоху барокко и классицизма. Очень часто простая, практически удобная форма предмета скрывалась за изысканными украшениями - росписью, орнаментом, чеканкой.

Всё чаще произведения декоративно-прикладного искусства проникают в быт людей, создавая эстетически полноценную среду, определяющую творческий потенциал личности.

СПИСОК ЛИТЕРАТУРЫ:

1. <http://studbooks.net/576879/kulturologiya/zaklyuchenie>;
2. <https://russia.rin.ru/guide/3/5.html>;
3. <https://www.bibliofond.ru/view.aspx?id=724523>;
4. Каплан Н. И. Народное декоративно - прикладное искусство. М., 1980.;
5. Дон И. С. Декоративно-прикладное искусство: Историко-философская перспектива. М., 1998. Барабанов Н. И. Народное декоративно - прикладное искусство Восточных славян. М., .1980.

Belega L.A., Kravchenko T.E.

Belega L.A.

Krasnodar State Institute of Culture

(Krasnodar, Russia)

Scientific advisor:

Kravchenko T.E.

Krasnodar State Institute of Culture

(Krasnodar, Russia)

**DECORATIVE AND APPLIED ART AS
INTEGRAL PART OF RUSSIAN CULTURE**

***Abstract:** this article examines the problem of the role of decorative and applied art in human life, explains that it is an integral and very significant part of the national artistic culture. It was concluded that decorative and applied art is a source of creative activity, the development of the creative potential of the individual. The artistic merits of the works, the careful verification of the forms and content of ornamental compositions forces us to constantly search and find bright and accessible images in the DPI for their application in the practice of aesthetic and moral formation of personality. the main tool for the preservation and development of folk crafts as part of traditional folk culture is continuity, based on the transfer of experience directly from one generation to another, from hand to hand. This is what is most important in preserving traditions.*

***Keywords:** folk art, culture, artistic taste, spiritual development of person, creative potential of person.*

УДК 7 *Белега Л.А., Кравченко Т.Е.*

Белега Л.А.

магистрант 2 курса факультета Гуманитарного образования

Краснодарский государственный институт культуры

(г. Краснодар, Россия)

Научный руководитель:

Кравченко Т.Е.

кандидат экономических наук, доцент кафедры

социально-культурной деятельности факультета гуманитарного образования

Краснодарский государственный институт культуры

(г. Краснодар, Россия)

**НАЦИОНАЛЬНАЯ ИДЕНТИЧНОСТЬ,
КАК КОМПЛЕКСНОЕ И МНОГОГРАННОЕ ЯВЛЕНИЕ.
ЕЁ РАЗНОВИДНОСТИ, ИХ СХОДСТВА И РАЗЛИЧИЯ**

Аннотация: в данной статье рассматривается понятие национальной идентичности, её разновидности. Также было выявлено, что Россия - страна с многообразием национальностей, где каждый этнос имеет свои историю и своё настоящее. И это многообразие предполагает свою иерархию, своё классификацию и систематизацию.

Ключевые слова: идентичность, национальная идентичность, этническая идентичность, самоидентификация.

Национальная идентичность, как комплексное и многогранное явление. Её разновидности, их сходства и различия.

Понятие «национальная идентичность» относительно новое: оно стало употребляться в российских педагогических исследованиях в постсоветский период, и пока не сложилось однозначного и общепризнанного определения данного довольно сложного феномена. Поэтому в целях педагогической

интерпретации его сущности и структурно-содержательного наполнения нами были проанализированы связанные с этим термином понятия этноса, нации и народа, отраженные в научных работах.

Поставленный вопрос использует два понятия, которые сами нуждаются в объяснении. Что такое «идентичность» и что такое «национальность»? Идентичность — слово также "порченное" в профессиональном языке. О чем мы говорим: о жесткой конструкции или о моментах, когда актуализируется, интенсифицируется ощущение общества? В зависимости от того, как мы определим эти два понятия (говорим ли мы о принадлежности к государству, принадлежности к этнической группе, об идентичности, которая все время сопровождает человека, или о мобилизационной стороне этого явления), ответы будут разные.

Прежде всего надо понять, что, когда мы говорим о национальной самоидентификации как о чем-то очевидном, мы навязываем определенную трактовку. Мы как бы предполагаем здание, которое выстраивается по кирпичикам, что неверно. Можно говорить о национальной идентичности футбольных или вообще спортивных фанатов, которые болеют за представителей своей страны. Можно говорить о национальной идентичности внутри страны, когда известно, что кто-то считает себя русским, татаринном, евреем, чеченцем, и тогда вдруг выяснится, что-то, что воспринималось как единая национальная идентичность, принадлежность к России, внутри довольно сложно структурировано. Иногда мы приобретаем ту или иную идентичность не потому, что нам этого хочется, а потому, что нас так идентифицируют. Существует самоидентификация и идентификация другими. Все это очень ситуативно. Поговорим о социокультурной идентичности.

Методологической помощью в формировании социокультурной и национальной идентичности на современном этапе развития средней школы считаются такие документы как:

1) Национальная стратегия действий в интересах детей на 2012–2017 годы,

2) Концепция духовно-нравственного развития и воспитания личности гражданина России,

3) Концепция Фундаментального ядра содержания общего образования,

4) Федеральный государственный образовательный стандарт среднего (полного) образования и др.

Этническая идентичность — эмоционально-когнитивный процесс осознания принадлежности человека к какой-либо этнической общности, является проекцией на сознание людей существующих этнических связей и проявляется в виде этнонима. Один из видов социальной идентификации. В переписях населения и других видах массового статистического учёта используется как основной этнический определитель.

Таким образом, понятия национальная и этническая идентичность оказываются во многом переплетены. В качестве подтверждения этому можно привести позицию Л. В. Русских — данный автор оперирует таким понятием, как «этническое самосознание», которое включает, помимо идентификации человека с определенной национальностью, еще и представления о своем народе, о присущих ему характерных чертах, о культуре и языке, о территории, на которой он проживает, о его историческом прошлом, настоящем и будущем. Подобные представления имеют эмоциональную окраску, к ним у человека вырабатывается определенное отношение — чувство гордости, сопереживания.

Можно сделать вывод, что понятие национальная самоидентичность — явление сложное и многогранное. С одной стороны, оно подразумевает идентификацию, отождествление личности со страной, которую он считает своей Родиной, с реализуемой ею политикой. С другой стороны, любая страна — это еще и ее история, культура, народы, которые населяют территорию государства. Все эти факторы не могут не влиять на национальное самосознание человека и участвуют в становлении его национальной самоидентичности. Можно согласиться с позицией В. В. Кочеткова, который видит национальную идентичность как «культурную норму, отражающую эмоциональные реакции

индивидов по отношению к своей нации и национальной политической системе».

Российская национальная идентичность – это более широкий тип идентичности, чем этническая идентичность и имеет преимущественно выраженную политическую и культурную нагрузку. Бытует несколько подходов в ее теоретическом осмыслении и практической реализации. Одни исследователи полагают, что достижение национальной идентичности в России возможно посредством преодоления многообразия различных этнических идентичностей, бытующих в стране, придавая им общий смысл, сопряженный с политической, экономической и культурной интеграцией российских народов. Иные исследователи высказывают мысль о том, что нужно игнорировать этнокультурное многообразие российских народов, их историческое прошлое и формировать национальную идентичность по американской модели. Этот подход предполагает навязывание сверху идентичности на основе артикулированных общечеловеческих ценностей в их либерально-демократической интерпретации.

Но Россия – это реальная множественность, этническое, религиозное и лингвистическое многообразие, в котором каждый этнос имеет свою историю и свое настоящее. В связи с этим это многообразие предполагает классификацию, систематизацию, иерархию идентичностей. Но стержневой формой многообразия идентичностей в России является этническая идентичность с ее важнейшими элементами: языком, религией, моральными ценностями, диалектами, фольклором, территориальными привязанностями, родоплеменными константами, набором этнических символов и пр. Все это в своей совокупности определяет самосознание того или иного этноса, специфику этнической идентичности.

И все это характерно для народов России, объединенных в едином государстве на основе общеконституционных норм, способствующих формированию национальной идентичности всех народов страны. Формирование национальной идентичности предполагает и выделение общих

аспектов для всех форм этнических идентичностей, скрепляющих этносы, культуры, религии, языки. А затем и освоение этих общих аспектов.

Исторически сформировались разные концепции осмысления пути развития России, а также понимание ее будущего. Эти концептуальные позиции в определенной мере направлены на разработку концепции общероссийской идентичности. Классическими концептами, осмысливающими бытие народов России в общественной мысли страны, являются западничество, славянофильство и евразийство, в них сочетаются элементы консерватизма, неоконсерватизма, коммунитаризма, демократизма. В них находят отражение различные варианты национальной идеи русских, российская самоидентификация, национальная идентичность.

Для современной России, объединившей на огромном пространстве различные народы, культуры и конфессии, адекватной моделью ее развития, с нашей точки зрения, является концепция евразийства. Ее сторонниками являются многие интеллектуалы восточных стран, представители христианства, ислама, буддизма, ламаизма. Евразийская сущность России достаточно подробно обоснована такими отечественными мыслителями, как Ф.М. Достоевский, Н.С. Трубецкой, П. Савицкий, Л.Н. Гумилев, Р.Г. Абдулатипов, А.Г. Дугин и др.

СПИСОК ЛИТЕРАТУРЫ:

1. Ахмедханова, С. М. Формирование национальной идентичности / С. М. Ахмедханова. — Текст : непосредственный // Молодой ученый. — 2015. — № 14 (94). — С. 438-441. — URL: <https://moluch.ru/archive/94/20893/> (дата обращения: 11.12.2021).;
2. Бюллетень «Сети этнологического мониторинга и раннего предупреждения конфликтов». 1996. No 9. [Электронный ресурс] URL: http://valerytishkov.ru/cntnt/publikacii3/publikacii/o_konzepti.html;

-
3. Гаджиев К. С. Национальная идентичность: концептуальный аспект / К. С. Гаджиев. - Текст: электронный // Вопросы философии. - 2018. - № 10. - URL: http://vphil.ru/index.php?option=com_content&task=view&id=400&ysclid=loptp0whpq293114584;
 4. Как формируется национальная идентичность. URL: <https://postnauka.ru/faq/25100>;
 5. Кочетков, В. В. Национальная и этническая идентичность в современном мире / В. В. Кочетков. - Текст непосредственный // Вестник Московского университета. Серия 18. Социология и политология. - 2012. - № 2. - С. 144-162;
 6. Россия: многообразие культур и глобализация / отв. ред. И. К. Лисеев;
 7. Русских, Л. В. Идентичность: культурная, этническая, национальная / Л. В. Русских - Текст: непосредственный // Вестник ЮурГУ. Серия "Социально-гуманитарные науки". - 2013. - Т. 13, № 2. - С. 178-180;
 8. Тишков В. А. О концепции государственной национальной политики

Belega L.A., Kravchenko T.E.

Belega L.A.

Krasnodar State Institute of Culture

(Krasnodar, Russia)

Scientific advisor:

Kravchenko T.E.

Krasnodar State Institute of Culture

(Krasnodar, Russia)

**NATIONAL IDENTITY AS COMPLEX AND
MULTIFACETED PHENOMENON. ITS VARIETIES,
THEIR SIMILARITIES AND DIFFERENCES**

***Abstract:** this article discusses the concept of national identity, its varieties. It was also revealed that Russia is a country with a variety of nationalities, where each ethnic group has its own history and its own present. And this diversity presupposes its hierarchy, its classification and systematization.*

***Keywords:** identity, national identity, ethnic identity, self-identification.*

УДК 7 Белега Л.А., Кравченко Т.Е.

Белега Л.А.

магистрант 2 курса факультета Гуманитарного образования

Краснодарский государственный институт культуры

(г. Краснодар, Россия)

Научный руководитель:

Кравченко Т.Е.

кандидат экономических наук, доцент кафедры

социально-культурной деятельности факультета гуманитарного образования

Краснодарский государственный институт культуры

(г. Краснодар, Россия)

НЕОБХОДИМОСТЬ СОХРАНЕНИЯ И РАЗВИТИЯ ДЕКОРАТИВНО-ПРИКЛАДНОГО ИСКУССТВА КАК ИСТОЧНИКА РУССКОЙ САМОБЫТНОСТИ

Аннотация: в данной статье описывается необходимость декоративно-прикладного искусства в жизни человека. Неотъемлемой частью сохранения и развития русского декоративно-прикладного искусства являются народные художественные промыслы, которые относятся не к современному или авангардному искусству, а исключительно к традиционным видам национального искусства страны. В ранние века преемственная связь могла быть и неосознанной, но в любом случае она была обращена не только к современности, но и к будущему. Без этой связи нет традиций и нет развития самого народного искусства.

Ключевые слова: декоративно-прикладное искусство, декор, народное искусство, народные художественные промыслы, законодательство о культуре, наследование художественных традиций.

В многонациональной культуре России развитие и продолжение традиций имеет исключительное значение для сохранения и взаимосвязи

коренных народов, проживающих на территории России со славянскими и другими этносами больших и малых народностей. Это взаимодействие в современной отечественной культуре является перспективным направлением развития регионов, формирования духовно-нравственных основ искусства. События, происходящие в XXI веке в искусстве художественных промыслов России, вобрали в себя многообразие проблем, переживаемых современным обществом. Это и формирование нового художественного рынка, навязывание тенденций массовой культуры, падение профессионализма и отсутствие духовной составляющей искусства, вопросы выживания художника в сегодняшнем мире и сохранения российской культуры.

И несмотря на то, что время неминуемо вносит коррективы в систему культурных ценностей, в искусстве народных промыслов каждого последующего художественного поколения различных регионов России, входящих в контекст современного искусства, проявляется особый колорит, созерцательное мировосприятие художников, общность их исторических судеб.

Одной из важнейших задач является эволюция накопленного многими веками опыта народных мастеров прошлого в искусстве художественных промыслов будущего, неотделимого от исторической и духовной составляющей страны. Декоративно-прикладное искусство — самое древнее искусство: оно возникло еще в первобытные времена. И в тоже время оно молодое, потому что по-прежнему необходимо человеку в его жизни в быту. Слово "декор" означает "украшать, придавать красивый вид".

Декоративно-прикладное искусство создает среду, в которой живут люди, украшает повседневный быт, помогает сделать жизнь более привлекательной и праздничной. Но самое главное, это искусство организует общение людей, троит их отношения.

Декоративно-прикладное искусство огромно и разнообразно, как окружающий нас мир. У каждого народа складывались свои формы предметов, орнаменты, образы и мотивы, цветовые сочетания. При создании предметов

использовались разнообразные материалы: глина, камень, ткань, металл, позже стекло, разные способы художественной обработки материалов.

Декоративное искусство имеет свой совершенно особый образный язык. Освоение его дает возможность увидеть и понять особую красоту предмета, его декора, задуматься о смысле, который он выражает. Образному языку декоративно-прикладного искусства свойственны обобщенность и плоскостность изображения, художественная условность, орнаментальность. Здесь по-иному используются художественные средства: форма, объем, линия, ритм, цвет, фактура. Все природные мотивы — птицы, цветы, растения, животные, человек и т.д. — в декоративном искусстве выглядят иначе, чем в реальности: они всегда преобразованы фантазией художника в выразительный, обобщенный образ без мелких деталей и подробностей

Развитие традиций в народном декоративно-прикладном искусстве включает в себя временное понятие - три непрерывных жизненных этапа: прошлое, настоящее, будущее. Без этой связи нет традиций и нет развития самого народного искусства. В ранние века преемственная связь могла быть и неосознанной, но в любом случае она была обращена не только к современности, но и к будущему. Так, например вышивальщица, оценивая достижения предшественников, стремилась вышить своё изделие лучше и краше. При этом она знала, что ценное творение будет жить и достанется в наследство детям, внукам... Передача шедевров потомкам включалась в русло традиций. Благодаря именно этим традициям до нас дошли те произведения, которые ныне хранятся в музеях.

Неотъемлемой частью сохранения и развития русского декоративно-прикладного искусства являются народные художественные промыслы, которые относятся не к современному или авангардному искусству, а исключительно к традиционным видам национального искусства страны, таким же, как классические живопись и скульптура, лучшие образцы которых хранятся в музеях страны в ряду с шедеврами Третьяковской галереи и Русского музея, имея такое же культурное значение.

В силу своих специфических возможностей, народное творчество в частности народно-художественные промыслы, создают условия для приобщения учащихся к культурному наследию народов.

Этот традиционный, веками накопленный художественно-эстетический опыт народно-художественных промыслов - уникальная в своем роде школа воспитания вкуса, развивающая такие качества, как усидчивость, трудолюбие, внимание, и воспитанность. Методологические основы общей системы художественного образования и эстетического воспитания в общеобразовательной школе подробно разработаны профессором Т.Я. Шпикаловой. Они стали базисными в поиске и определении действенных методических принципов к художественному эстетическому воспитанию учащихся средствами народного искусства. Современная школа должна обратить внимание на сущностную природу НХП, так как оно является важным средством постижения национальной традиции. Отсюда неизбежно следует определенная специфика в преподавании и обучении традиционным народно-художественным промыслам с учетом регионального опыта. Богатый материал по данному вопросу можно почерпнуть в докторских диссертациях М.М. Байрамбекова, И.М. Раджабова, С.Ф.Абдулаева, С.С.Булатива и других.

«Декоративно-прикладное творчество своеобразно по своей природе: с одной стороны, оно развивает способность к художественной деятельности, с другой – прививает любовь к труду, к созданию полезных и красивых вещей. Оно связано с современностью, полноценным хозяином входит в наш дом, определяя вкусы и предпочтения людей. В нем содержатся определенные культурные традиции, национальные, народные, художественные ценности» (Пунин, Н.Н. Русское и советское искусство).

СПИСОК ЛИТЕРАТУРЫ:

1. Амонашвили Ш.А. Воспитательная и образовательная функция оценки учения школьников. / Амонашвили Ш.А. — М.: Педагогика, 1984. — 296с.;
2. Богоявленская Д.Б. Психология творческих способностей. / Богоявленская Д.Б. — М.: Академия, 2002. - 320 с.;
3. Выготский Л.С. Психология искусства. / Выготский Л.С. — М.: Педагогика, 1987. — 341 с.;
4. Народное искусство России в современной культуре. Автор, составитель, науч. ред. М. А. Некрасова. — М., 2003.10.;
5. Народное искусство. Русская традиционная культура и православие. XVIII—XIX вв. Традиции и современность. Под ред. М. А. Некрасовой. — М. : Союз Дизайн, 2013.11.;
6. Народные мастера. Традиции и школы. Автор, составитель, общая редакция М. А. Некрасовой. — М. : Academia, 2006.;
7. Тангибердиева, З.И. Художественные промыслы РСФСР/ З.И. Тангибердиева, В.М. Варваров.- М., 1959. – 203с.;
8. Мухидинова, П.М. Роль народно-художественных промыслов в воспитании эстетической культуры школьников/ П.М. Мухидинова //Международный журнал прикладных и фундаментальных исследований. - №2. - 2010, Режим доступа: http://www.rae.ru/upfs/pdf/2010/02/2010_02_11.pdf.;
9. Разина, Т. Художественные промыслы Подмосковья/ Т.Разина,- М., 1982.- 132с.;
10. Смолицкий, Б. Г. Художественные промыслы России/ Б.Г. Смолицкий, Т.Н. Скавронская.- М., 1989.;
11. Воронов, В. С. О крестьянском искусстве/ В.С. Воронов - М., 1972.-350с.

Belega L.A., Kravchenko T.E.

Belega L.A.

Krasnodar State Institute of Culture

(Krasnodar, Russia)

Scientific advisor:

Kravchenko T.E.

Krasnodar State Institute of Culture

(Krasnodar, Russia)

**THE NEED TO PRESERVE AND DEVELOP DECORATIVE
AND APPLIED ART AS A SOURCE OF RUSSIAN IDENTITY**

***Abstract:** this article describes the need for decorative and applied art in human life. An integral part of the preservation and development of Russian decorative and applied art are folk arts and crafts, which do not belong to modern or avant-garde art, but exclusively to the traditional types of national art of the country. In the early centuries, the succession connection may have been unconscious, but in any case it was addressed not only to the present, but also to the future. Without this connection, there are no traditions and there is no development of folk art itself.*

***Keywords:** decorative applied art, decor, folk art, folk crafts, legislation on culture, inheritance of artistic traditions.*

УДК 7 Белега Л.А., Кравченко Т.Е.

Белега Л.А.

магистрант 2 курса факультета Гуманитарного образования

Краснодарский государственный институт культуры

(г. Краснодар, Россия)

Научный руководитель:

Кравченко Т.Е.

кандидат экономических наук, доцент кафедры

социально-культурной деятельности факультета гуманитарного образования

Краснодарский государственный институт культуры

(г. Краснодар, Россия)

ТРАДИЦИИ НАРОДНОГО ИСКУССТВА В СОВРЕМЕННОЙ КУЛЬТУРЕ

***Аннотация:** в данной статье рассматривается проблема развития традиционной народной культуры, необходимые условия для сохранения, трансляции народной культуры как наиболее важного маркера идентичности разных народов. Был сделан вывод, что главным инструментом сохранения и развития народных промыслов, как части традиционной народной культуры является преемственность, основанная на передаче опыта непосредственно от одного поколения к другому, из рук в руки. Именно это является наиболее важным в сохранении традиций.*

***Ключевые слова:** традиционная народная культура, искусство, народный мастер, технология ремесла, традиция.*

Развитие традиционной народной культуры является одной из сложных и многозначных проблем в культурном пространстве современности. Пережившая серьезное давление промышленного производства в XIX и XX вв., народная культура России вошла в новое столетие со значительными потерями. С

изменением социальной структуры общества и разрушением старой общественной формации в начале XX в., изменились и основы существования многих традиционных промыслов и занятий сельского населения России. Цель настоящей статьи состоит в анализе современного состояния традиционного народного декоративно-прикладного искусства, а также выявлении условий его сохранения. Народное искусство как уникальный вид художественного творчества начинает активно изучаться советскими исследователями. Одним из первых авторов, исследовавших феномен традиционной культуры русского народа, был В. С. Воронов.

Отдельные виды традиционного народного декоративно-прикладного искусства могут быть восстановлены при определенных условиях. В начале XX в. были заложены основы тех, по большей части негативных процессов, в данной области культуры, которые развивались в последующие годы и в какой-то мере существуют до сих пор. Известную роль в разрушении традиционной крестьянской культуры сыграли научно-технический прогресс и урбанизация сельского населения. Это естественный и неизбежный процесс. Сегодня промышленность обеспечивает жизнь человека всем необходимым. Изделия народных мастеров в наше время не востребованы. В этом заключается одна из основных причин постепенного угасания традиционных промыслов и занятий. На протяжении XX столетия пережил завершающую фазу длительный процесс изменения архетипа сознания сельского жителя, главного носителя традиционного искусства. Народная традиционная культура, сложившаяся в далеком прошлом, основывалась на языческих представлениях о природе, древней системе обычаев и обрядов. Природа для человека была наполнена одухотворенным пространством и образами-символами, помогающими понять и войти в тот мир, где жили в постоянной борьбе силы добра и зла. Человек знал свое место в этом пространстве многие века. Формировались типы этнических культур, уклад жизни, отражавший национальные особенности истории и культуры каждого народа. Этот древний мир, испытавший многие влияния и прошедший сквозь толщу времен, как показывает реальность XX столетия и

настоящего времени, не может существовать и развиваться в гармонии с культурой развитой цивилизации. Народное искусство в процессе своего развития подвержено воздействиям многих факторов, как внешнего характера, так и местного, локального значения. Особенности народной культуры складывается в зависимости от географического положения, исторических условий жизни народа или народности и проявляется в формах быта, поведения, традиционных обрядах, представлениях о мире и месте человека в нем. Все это способствует формированию определенного эстетического восприятия мира, «народно-поэтического чувства», имеющего национальную и региональную окраску. И именно это чувство находит отражение в образной структуре произведений традиционного искусства. Поэтому важно, чтобы становление народного мастера происходило в этой среде. Невозможно человеку, не живущему на территории промысла, органично воспринимать и продолжать традиции народного искусства. Обучившись технологии ремесла, вероятнее всего, он будет повторять лишь заученную схему, но не сможет понимать и создавать образы, в которых воплощается народное мироощущение. Для народного искусства характерно накопление, соединение и взаимодействие разных факторов и художественных особенностей. Эти факторы имеют отношение как к форме, так и к содержанию, как к художественно-образной, так и материально-бытовой сторонам произведения народного творчества. Процесс накопления растягивается в традиционной культуре на неопределенно длительное время, которое измеряется десятками и сотнями лет. Технология работы с материалом, форма и образный строй произведений, их символический язык сохраняются и передаются следующим поколениям традицией. Подчиняясь ей, мастер приобщается к ценностям, доминирующим в обществе, представлениям о прекрасном, сформировавшимся в региональной культуре. Традиция в данном случае становится механизмом, благодаря которому творчество народного мастера обретает форму национальных и региональных ценностей, поднимается до уровня всеобщего. Поэтому в каждом произведении находит отражение весь многовековой опыт развития народной культуры.

Необходимым условием для продолжения традиционного прикладного искусства является преемственность, основанная на передаче опыта непосредственно от одного поколения к другому, из рук в руки, от отца к сыну или от деда к внуку. Этим существенно отличаются основания развития народного традиционного творчества и профессионального. В народном искусстве невозможна подобная интерпретация опыта прошлого. Для мастеров важно сохранять преемственную связь поколений, не прерывать «традицию формы». Производство традиционного искусства имеет дуалистическую структуру — с одной стороны, оно существует как бы отдельно от исполнителя и представляет собой самостоятельное явление со смыслом и содержанием, сложившимся в давние времена, а с другой, безусловно, связано с личностью конкретного исполнителя как носителя традиции. Его обращение к канону не противоречит творческому началу, являющемуся необходимым для любого вида искусства. Традиция в данном случае обогащается за счет жизненных наблюдений народного мастера. Известные декоративные мотивы воспринимаются и изображаются немного по-своему, т.е. в традиции вполне возможно проявление манеры отдельного мастера. Следовать канону в данном случае – это не значит бездумно подражать образцам, а понимать его духовную основу. Пока сохраняется в основе своей неизменной традиция, народное искусство продолжает жить.

В традиционном прикладном искусстве при изображении тех или иных реальных объектов происходит их переработка, т.е. создание определенной условной формы, соответствующей материалу, из которого выполняется изделие. Условная форма всегда отвечает образному представлению в русле сложившейся местной традиции. При этом условность в народном прикладном искусстве в большей степени опирается на выделение характерных черт, чем подчиняется логике реальности.

Вековая традиция сохраняется сегодня лишь в руках отдельных потомственных мастеров. Они находятся в современных социально-бытовых условиях, когда естественной потребности для развития ткачества, гончарного

дела и других традиционных занятий практически не существует. Молодежь в селах не перенимает опыт стариков – подобные занятия для них не престижны. Преемственность, являющаяся основой в развитии народных традиционных занятий, прерывается. Очаги традиционной культуры становятся слишком слабыми или исчезают вовсе, а в таком состоянии народное искусство не может противостоять внешним воздействиям, таким как профессиональное искусство или массовая поп культура. Происходит деградация творчества представителей региональной традиционной культуры.

Для России этот процесс сохранения народного искусства наиболее активным в 1950-е и 1960-е гг. К концу XX века и в наше время пришло понимание ценности рукотворных произведений народного творчества. Накопленный веками традиционный опыт в изготовлении предметов декоративно-прикладного народного искусства сохраняется сегодня в руках мастеров, живущих в современных социально-бытовых условиях. Потеряв естественную среду существования традиционных занятий, народные мастера, как правило, подвергаются влиянию городской культуры и профессионального искусства, современных средств коммуникации. Взаимодействие традиционного и профессионального искусства существовало всегда, но именно в XX столетии этот процесс приобретает часто губительные последствия для народной культуры. Подчеркивая наиболее распространенные явления этой сферы традиционной культуры, хотелось бы отметить, что указанные выше проблемы стали типичными для современного состояния народного искусства. Однако не все виды традиционной культуры переживают подобное состояние. Устное народное творчество, музыкально-песенный, танцевальный фольклор находятся в лучшем положении, чем традиционное декоративно-прикладное искусство. Эти виды народной культуры в той или иной мере востребованы в современной жизни, как российской провинции, так и в крупных городах. Причина наиболее выраженной пластичности, приспособляемости устных и музыкально-песенных видов народной культуры к разным условиям, вероятно, кроется не только в самой их структуре. Преемственность здесь осуществляется естественным путем

в обычном течении жизни. Каждый русский человек с детских лет знаком с народными сказками, пословицами, поговорками, танцами и песнями. Они существуют в нашей жизни всегда. Нет необходимости в специальном обучении, чтобы рассказывать сказки, произносить по случаю пословицы, поговорки или петь народные песни, воспитывая на образцах этой культуры своих детей. В то время, как любой вид декоративно-прикладного народного искусства требует длительного обучения, а для нормального существования необходима достаточно развитая среда промысловых или бытовых занятий. Эта среда в наши дни практически повсеместно утрачена.

Рост всестороннего интереса к народной культуре как со стороны научного искусствознания, образовательных учреждений разного уровня, так и в области культуры (проведение фестивалей, ярмарок, выставок и пр.) отмечался в 1980-х, 1990-х гг.

В настоящее время образцы самодеятельного творчества и авторские фантазии по мотивам традиционных форм нередко выдаются за народное традиционное искусство. Сохранение подлинного традиционного искусства в современном культурном пространстве представляет сложную проблему. Необходим грамотный подход в каждой отдельной ситуации, тщательное изучение всех возможных источников и среды бытования традиционного занятия. Каждый традиционный вид искусства имеет свою историю становления и развития, свой образно-художественный язык и включает многие другие признаки и качества, свойственные конкретному виду народного творчества. Смоделировать искусственно в настоящее время какую-либо утраченную разновидность традиционного искусства невозможно, поскольку нереально воспроизвести все условия, при которых она возникла и формировалась на протяжении многих лет. Поэтому, на наш взгляд, любые действия, направленные на сохранение традиции, допустимы только при наличии потомственных мастеров, которые могут передать свой опыт новому поколению.

Развитие традиционного промысла может реализовываться молодыми мастерами, воспитанными на основе преемственности и живущими в данной

местности. Именно эти условия являются наиболее важными, так как знание технологии изготовления изделий, особенностей их формы не являются свидетельством приобщения к традиции. Сохранение традиции в народном искусстве дает возможность творческого развития мастера. Существенно, что творчество народного художника осуществляется в пространстве традиционного опыта. Необходимость охраны этого уникального вида искусства представляется одним из важнейших направлений современного искусствознания и теории культуры.

СПИСОК ЛИТЕРАТУРЫ:

1. Богуславская И. Я. Проблемы традиций в искусстве современных народных промыслов / И. Я. Богуславская // Творческие проблемы современных народных художественных промыслов. Сборник статей.-Л.: Художник РСФСР, 1981.-С. 16-43.;
2. Воронов В.С. О крестьянском искусстве. Избранные труды / В. С. Воронов-М.: Советский художник, 1972. – 349 с.;
3. Народное искусство. Материалы и исследования. Выпуск II. / под ред. И. Я. Богуславской.-СПб.: PALACE TDITION, 2004.-182 с.;
4. Народное искусство России в современной культуре XX-XXI век / автор – сост. М. А. Некрасова.-М.: Коллекция М, 2003.-254 с.;
5. Некрасова М. А. Народное искусство как часть культуры / М. А. Некрасова – М.: Изобразительное искусство, 1983. – 343 с.;
6. Разина Т. М. Русское народное творчество / Т. М. Разина-М.: Изобразительное искусство, 1970. – 253 с.

Belega L.A., Kravchenko T.E.

Belega L.A.

Krasnodar State Institute of Culture

(Krasnodar, Russia)

Scientific advisor:

Kravchenko T.E.

Krasnodar State Institute of Culture

(Krasnodar, Russia)

TRADITIONS OF FOLK ART IN MODERN CULTURE

***Abstract:** this article examines the problem of the development of traditional folk culture, the necessary conditions for the preservation and translation of folk culture as the most important marker of the identity of different peoples. It was concluded that the main tool for the preservation and development of folk crafts, as part of traditional folk culture, is continuity based on the transfer of experience directly from one generation to another, from hand to hand. This is what is most important in preserving traditions.*

***Keywords:** traditional folk culture, art, folk craftsman, craft technology, tradition.*

УДК 659.1 Рогожникова Д.А., Шутман Д.В.

Рогожникова Д.А.

магистрант по специальности Реклама и связи с общественностью
Санкт-Петербургский государственный университет телекоммуникаций
им. проф. М.А. Бонч-Бруевича
(г. Санкт-Петербург, Россия)

Научный руководитель:

Шутман Д.В.

кан. пол. наук, доцен, декан факультета социальных цифровых технологий
Санкт-Петербургский государственный университет телекоммуникаций
им. проф. М.А. Бонч-Бруевича
(г. Санкт-Петербург, Россия)

ОСОБЕННОСТИ МАРКЕТИНГА В КУЛЬТУРНО-ДОСУГОВОЙ СФЕРЕ

***Аннотация:** в современных условиях маркетинг становится неотъемлемой частью развития любого сектора экономики, включая культурно-досуговую сферу. Маркетинг в культурно-досуговой сфере имеет свои особенности, связанные с уникальностью предлагаемых продуктов и услуг, зависимостью от желаний и ожиданий клиентов и важностью создания эмоциональной привлекательности подобных предложений. В данной статье будут рассмотрены особенности маркетинга в культурно-досуговой сфере и его влияние на потребителей.*

***Ключевые слова:** маркетинг, маркетинговая компания, целевая аудитория.*

Первая особенность, связанная с маркетингом в культурно-досуговой сфере, заключается в уникальности продукта или услуги. Культурные мероприятия, выставки, концерты, спортивные соревнования и другие формы досуга предлагаются клиентам в ограниченном количестве и времени. Поэтому

маркетологи в данной сфере должны обладать навыками эффективного позиционирования, чтобы привлечь внимание и заинтересовать покупателей.

Вторая особенность связана с зависимостью от желаний и ожиданий клиентов. В культурно-досуговой сфере продукты и услуги направлены на развлечение, отдых и получение удовольствия. Поэтому основными факторами, влияющими на успешность маркетинговой кампании, являются понимание потребностей и предпочтений целевой аудитории. Использование разнообразных методов исследования маркетинга, например, опросов и фокус-групп, может помочь разработать продукт или услугу, которые будут привлекательными для целевой аудитории.

Третья особенность, которую необходимо учитывать в культурно-досуговой сфере, заключается в создании эмоциональной привлекательности продукта или услуги. В связи с тем, что предложения в этой сфере направлены на создание положительных эмоций, маркетологи должны быть способными заставить потребителей испытать эмоциональную привязанность к продукту или услуге. Для достижения этой цели могут быть применены специальные техники, такие как эмоциональное привлечение через рекламные ролики или сообщения, конкурсы и скидки.

Важно также отметить, что эффективность маркетинга в культурно-досуговой сфере может быть повышена с помощью активного использования интернет-ресурсов, социальных сетей и других онлайн-инструментов. Это может включать продажу билетов онлайн, организацию рекламных кампаний в блогах и на YouTube, создание специальных аккаунтов в социальных сетях и многое другое.

Особое внимание в маркетинге культурно-досуговой сферы уделяется формированию положительного имиджа. Мнения и отзывы посетителей играют значительную роль при принятии решения о посещении определенного события. Компании стараются создавать положительный опыт для своих клиентов, предлагая индивидуальные услуги и продукты, поддерживающие впечатление о

высоком качестве и доступности. Таким образом, маркетинг становится невидимым связующим звеном между событием и клиентом.

Культурно-досуговая сфера постоянно развивается и изменяется под влиянием новых технологий и тенденций. Поэтому, компании этой сферы должны постоянно обновлять свои стратегии маркетинга, чтобы быть конкурентоспособными и привлекательными для потребителей. Определение общих целей, изучение новых идей и использование современных инструментов помогут успешным компаниям оставаться на первом плане этой динамичной сферы.

Таким образом, маркетинг в культурно-досуговой сфере имеет свои особенности, связанные с уникальностью продукта или услуги, зависимостью от желаний и ожиданий клиентов и важностью создания эмоциональной привлекательности продуктов. Понимание и применение этих особенностей в маркетинговых кампаниях помогут повысить эффективность продвижения и увеличить количество клиентов в данной сфере.

СПИСОК ЛИТЕРАТУРЫ:

1. Kotler, P., Bowen, J., & Makens, J. (2006). *Marketing for Hospitality and Tourism* (4th ed.). Prentice Hall.;
2. Sheth, J. N., Parvatiyar, A., & Shainesh, G. (2000). The domain and conceptual foundations of relationship marketing. *Handbook of Relationship Marketing*, 3-38.;
3. Zeithaml, V., Bitner, M. J., & Gremler, D. (2006). *Services Marketing: Integrating Customer Focus Across the Firm* (4th ed.). McGraw-Hill.

Rogozhnikova D.A., Shutman D.V.

Rogozhnikova D.A.

St. Petersburg State University of Telecommunications

(St. Petersburg, Russia)

Scientific advisor:

Shutman D.V.

St. Petersburg State University of Telecommunications

(St. Petersburg, Russia)

FEATURES OF MARKETING IN CULTURAL AND LEISURE SPHERE

***Abstract:** in modern conditions, marketing is becoming an integral part of the development of any sector of the economy, including the cultural and leisure sphere. Marketing in the cultural and leisure sphere has its own peculiarities associated with the uniqueness of the products and services offered, dependence on the desires and expectations of customers and the importance of creating the emotional appeal of such offers. This article will consider the features of marketing in the cultural and leisure sphere and its impact on consumers.*

***Keywords:** marketing, marketing company, target audience.*

УДК 004

Абдулжалилов А.З.

студент магистратуры

Дагестанский государственный технический университет

(г. Махачкала, Россия)

**МЕТОДЫ И СТРАТЕГИИ
МАСШТАБИРУЕМОСТИ БЛОКЧЕЙН-ТЕХНОЛОГИЙ:
АНАЛИЗ, СРАВНЕНИЕ И ПЕРСПЕКТИВЫ**

Аннотация: в данной статье рассмотрены различные методы масштабирования блокчейн технологии. Особое внимание уделено шардингу, сегментированию и федеративному подходу. Также рассмотрена концепция парачейнов, которая позволяет повысить эффективность блокчейн системы. Решение проблемы масштабируемости является ключевым аспектом развития блокчейн технологии и требует дальнейших исследований и разработок.

Ключевые слова: блокчейн, масштабируемость, сеть, узел, транзакция, пропускная способность.

Blockchain - это децентрализованная, распределенная и защищенная от несанкционированного доступа база данных, которая хранит информацию о всех транзакциях в сети. Она работает по принципу “цепочки блоков”, где каждый новый блок связан с предыдущим, что обеспечивает безопасность и неизменность информации. Принцип работы блокчейна проиллюстрируем на рис. 1.

Типы и виды блокчейна могут различаться по различным параметрам, таким как назначение (частные, общедоступные, гибридные), консенсус (например, PoW, PoS, DAG), архитектура (например, цепочка, дерево, решетка) и другие. Некоторые из наиболее известных типов блокчейнов включают в себя:

Биткоин (Bitcoin) - наиболее известный тип блокчейна, который используется для обработки транзакций с криптовалютой.

Эфириум (Ethereum) - платформа с поддержкой смарт-контрактов и возможностью создания собственных токенов на основе блокчейна.

Corda - блокчейн, предназначенный для корпоративных сетей и обеспечивающий высокую степень контроля над данными.

Hyperledger Fabric - блокчейн-решение с акцентом на приватность и контроль доступа к данным.

ИOTA Tangle - блокчейн без майнинга, основанный на технологии DAG и обеспечивающий масштабируемость и энергоэффективность.



Рис. 1. Функциональная схема работы блокчейн-технологии

Для достижения цели исследования был проведен обзор актуальной литературы и научных статей, посвященных проблеме масштабируемости блокчейна. В ходе обзора были выявлены основные методы и идеи, предлагаемые исследователями и разработчиками для улучшения масштабируемости блокчейна.

На основе обзора литературы и научных исследований были выявлены следующие уникальные методы и идеи, которые могут быть использованы для масштабируемости блокчейна:

1. Распределенные системы управления списками (Distributed Ledger Technology) – данная концепция предлагает использование распределенных систем управления списками, которые позволяют эффективно хранить и обрабатывать большие объемы данных в блокчейне. Такие системы могут обеспечить параллельную обработку операций и уменьшение времени на подтверждение транзакций.

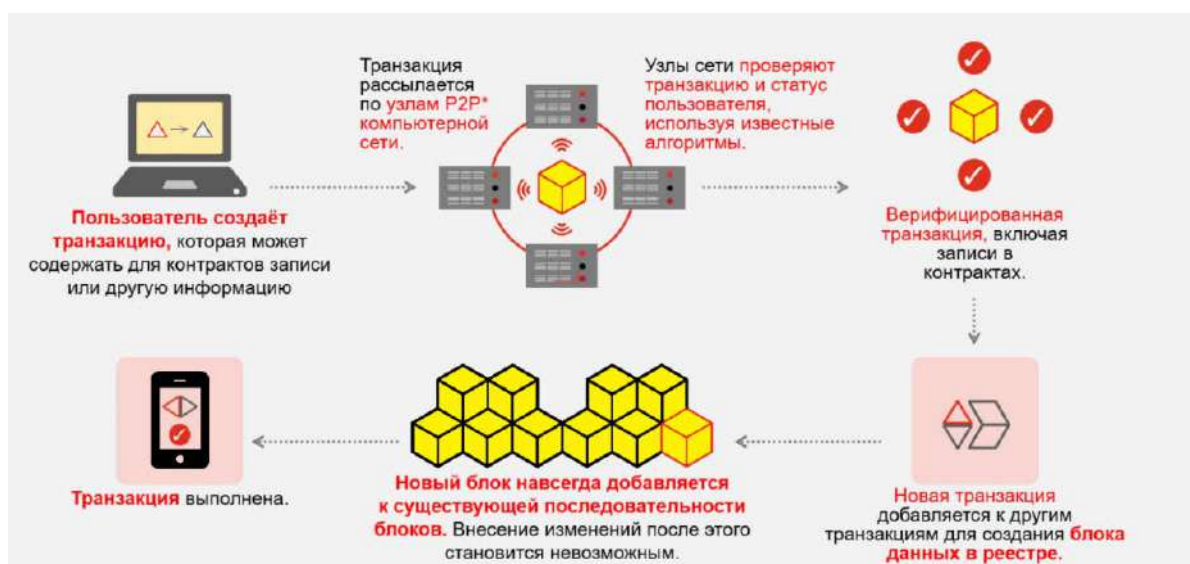
2. Использование шардинга – шардинг представляет собой разделение блокчейна на несколько фрагментов или шардов, каждый из которых может обрабатывать независимые операции. Это позволяет увеличить пропускную способность и масштабируемость системы, так как каждый шард может работать независимо и параллельно.

3. Применение sidechains (боковых цепей) – боковая цепь представляет собой отдельную цепочку блоков, которая может быть связана с главным блокчейном. Такие цепи могут использоваться для обработки определенных типов транзакций или данных, что позволяет улучшить производительность и масштабируемость системы.

4. Внедрение алгоритмов консенсуса, основанных на доказательстве доли, таких как Delegated Proof-of-Stake (dPoS) или Practical Byzantine Fault Tolerance (PBFT). Эти алгоритмы позволяют достичь высокой производительности и масштабируемости блокчейна за счет выбора небольшого количества участников для проверки и подтверждения транзакций.

В теоретической перспективе, общий подход к решению вопроса масштабируемости заключается в улучшениях на уровне протокола. Распространенным решением для увеличения масштабируемости сети Биткойн является увеличение размера блока. Есть и другие предложения, включая перенос части вычислительной нагрузки за пределы блокчейна - например, используя сети состояния, находящиеся за пределами блокчейна. На основе этих решений, все предложения можно разделить на две категории - решения внутри блокчейна, базирующиеся на идее изменения основных протоколов, поддерживающих работу блокчейна, и решения за пределами блокчейна,

использующие сторонние ресурсы сети и процессов для его разгрузки и совершенствования.

Одно из предложений по решению проблем блокчейна было представлено Эндрю Миллером и другими в работе [1, стр. 9] - Масштабирование децентрализованных блокчейнов (On Scaling Decentralized Blockchains). В этой статье предлагается рассматривать блокчейн как состоящий из нескольких абстрактных уровней, называемых плоскостями. Каждая из этих плоскостей выполняет определенные функции, включая сетевую плоскость, плоскость консенсуса, и стороннюю плоскость. Этот подход позволяет работать над проблемами и ограничениями в каждой плоскости отдельно и структурировано. В следующих разделах приводится краткое описание каждой плоскости с примерами из системы Bitcoin.

Плоскость сети - играет ключевую роль в распространении транзакций. В сети Bitcoin она использует низкую пропускную способность, так как подтверждение транзакции узлом требует много времени и дублируется при трансляции транзакции и майнинге блока.

Плоскость консенсуса – данный уровень играет ключевую роль в майнинге и достижении консенсуса. Ограничения на этом уровне связаны с PoW-алгоритмами, поскольку увеличение скорости и пропускной способности может негативно повлиять на безопасность сети из-за возрастания числа вилок (форков).

Плоскость хранения – обеспечивает хранение регистрационного журнала и сталкивается с проблемой необходимости хранения полной копии каждого узла. В сети Биткойн используется метод “обрезки”, который позволяет узлам не хранить весь блокчейн, удаляя старые подтвержденные данные. Это значительно улучшает ситуацию с хранилищем.

Плоскость вида – предлагает оптимизацию работы майнеров Bitcoin с использованием представления всего регистрационного журнала вместо всего блокчейна. Это устраняет необходимость хранения всего блокчейна на майнинговых узлах. Авторы исследования предложили концепцию транзакций

за пределами блокчейна, которая все еще поддерживается основным блокчейном Bitcoin. Эта модель может быть использована для описания ограничений и улучшений в существующих блокчейнах. Также было предложено несколько общих стратегий для улучшения текущих блокчейнов Bitcoin и Ethereum, которые обсуждаются в следующем разделе.

Увеличение размера блока – одно из предложений для повышения производительности блокчейна (пропускная способность обработки транзакций) Bitcoin. Сейчас сеть способна обрабатывать от 3 до 7 транзакций в секунду, что существенно ограничивает применение блокчейна Bitcoin в обработке микротранзакций. Размер блока сети Bitcoin установлен в коде на уровне 1 МВ, но при увеличении размера блока можно вместить больше транзакций и улучшить время подтверждения. Различные проекты развития Bitcoin (предложения по улучшению Биткойн – VIP), поддерживают увеличение размера блока, включая VIP100, VIP101, VIP102, VIP103 и VIP109.

Уменьшение интервала блока – обсуждается как способ увеличения производительности сети. Это может ускорить процесс финализации блоков, но также может привести к снижению безопасности из-за большего количества возможных разветвлений. В Ethereum время создания блока составляет около 14 секунд, по сравнению с 10 минутами в сети Bitcoin. Ethereum решает проблему большого количества “лишних” блоков благодаря механизму Greedy Heaviest Observed Subtree (GHOST), который включает их в итоговый блокчейн. На текущий момент Ethereum перешел на доказательство владения (PoS), решив вопрос масштабирования и устранив необходимость в майнинге. Транзакции теперь подтверждаются почти мгновенно.

Инвертированная таблица поиска Блума (IBLT) – один из способов уменьшения объема данных, передаваемых в сети Биткойн. Данный способ предложен Гэвином Андресеном и не вызывает форков при ее использовании. Вместо передачи всех транзакций используется передача только тех, которых нет в пуле узла. Это ускоряет синхронизацию и повышает общую масштабируемость сети Биткойн.

Шардинг – метод масштабирования для распределенных систем (например, MongoDB, MySQL). Разделяет задачи на части, обрабатываемые разными узлами. В блокчейне по аналогии: состояние сети делится на шарды с балансами, кодом и т. д. Шарды - это фрагменты блокчейна в одной сети.

Каналы состояния - это метод оптимизации работы с блокчейном, который включает использование сторонних каналов для обработки операций вне основной цепи, с последующим сохранением обновленного состояния в основной блокчейн. Это ускоряет транзакции, уменьшает нагрузку на основную сеть и может служить решением проблемы масштабирования. Хотя это и не является полноценной заменой шардинга, в результате получается быстрая и надежная сеть.

Приватный блокчейн – обеспечивает высокую скорость операций и обходит проблему масштабирования публичного блокчейна. Однако, это не является полноценным решением, и приватные блокчейны оптимальны только для определенных сфер и структур, например, известных предприятий.

Доказательство доли владения - вместо использования алгоритма доказательства работы (Proof of Work – PoW) используется алгоритм доказательства доли владения (Proof of Stake – PoS). Блокчейны, работающие на таком алгоритме, многократно быстрее.

Сайдчейны - это технология, которая может улучшить масштабируемость блокчейна за счет совместной работы с основным блокчейном нескольких сайдчейнов. Менее безопасные и быстрые операции выполняются в сайдчейнах, однако они остаются связанными с основным блокчейном. Принцип работы сайдчейна основан на двусторонней связи, что позволяет переводить монеты из основного блокчейна в сайдчейн и обратно.

Сабчейны - это новый метод, предложенный Питером Р. Ризуном, основанный на создании «слабых» блоков, которые затем складываются в уровни, формируя «сильный» блок. Использование сабчейнов ускоряет обработку транзакций и уменьшает вероятность появления «сиротских» блоков.

Для реализации сабчейнов не обязательны мягкие или жесткие вилки (форк), однако требуется одобрение сообщества.

Цепи-деревья - это еще один метод масштабирования сети Bitcoin, который меняет структуру блокчейна с линейной последовательности на дерево. Он работает как бинарное дерево, исходящее от основного блокчейна Bitcoin. Этот метод похож на использование сайдчейнов и не требует серьезных изменений в протоколе или размере блока. Он улучшает пропускную способность транзакций, поскольку сами блокчейны разбиваются на части и распределяются по сети. В цепях-деревьях не требуется майнинг для подтверждения блоков, пользователи могут самостоятельно подтверждать заголовки блоков. Однако этот подход еще не готов к массовому использованию и требует дополнительных исследований для улучшения эффективности.

В дополнение к уже упомянутым методам, в работе [3 с.46-48] были предложены специфичные для сети Bitcoin усовершенствования. Их автор - Кристиан Декер, описал их в книге "On The Scalability And Security Of Bitcoin". Метод основывается на ускорении процесса распространения данных, так как текущий механизм часто приводит к созданию вилок в блокчейне. Методы включают минимизацию процесса верификации, упорядочивание распространения блоков и улучшение связности. Эти изменения не требуют кардинальных изменений на уровне протокола и могут быть внедрены независимо в программное обеспечение узлов Bitcoin.

Метод распространения блоков (пайплайнинг). Этот метод основан на ранней доступности блока, уменьшая тем самым время оборота между узлами. Проблема длинных дистанций между источником транзакции и узлами также замедляет распространение. Исследования Кристиана Декера показали, что улучшение связи уменьшает задержку распространения блоков и транзакций. Это приводит к уменьшению расстояния между узлами и ускоряет распространение информации в сети. Эффективным решением проблем масштабируемости вероятно станет комбинация различных методов, как распространение блоков и сабчейны.

Несколько инициатив по решению проблем масштабирования и безопасности блокчейнов сейчас готовы к реализации или уже применяются. Например, Segregated Witness (SegWit) может значительно помочь с масштабированием и требует лишь мягкого форка для внедрения.

Bitcoin-NG - еще один метод, привлечший внимание, основан на идее микроблоков и выборе лидера для каждого цикла создания блоков. Блок разделяется на два типа: лидерский (ключевой) блок, отвечающий за доказательство выполнения работы и содержащий актуальные транзакции, и микроблоки, создаваемые выбранным лидером без требования доказательства выполнения работы. Это увеличивает производительность и ускоряет транзакции. С другой стороны, Виталий Бутерин представил документацию Ethereum mauve на Ethereum Devcon2 в Шанхае, описывающую масштабируемость и прочие вызовы.

Plasma - еще одно предложение по масштабированию, разработанное Джозефом Пуном и Виталием Бутериным, описывает идею запуска смарт-контрактов на основном блокчейне (таком как Ethereum MainNet) с возможностью использования дочерних блокчейнов для обработки большого количества транзакций с минимальными затратами для основного блокчейна. В данной модели блокчейны формируют иерархическое древо, майнинг в котором ведется только на основном (базовом) блокчейне, который затем передает дочерним блокчейнам доказательства своей безопасности. Такая система также известна как “система второго уровня”, как и каналы состояния, которые функционируют на втором уровне базового блокчейна.

В данной статье были проанализированы уникальные методы и идеи для масштабируемости блокчейна. Результаты исследования показали, что данные методы и идеи могут значительно улучшить масштабируемость блокчейна и повысить его производительность. Однако, перед применением данных методов необходимо учитывать их особенности, ограничения и риски.

Дальнейшие исследования и разработки в данной области помогут улучшить уже существующие методы и идеи, а также предложить новые решения и подходы к проблеме масштабируемости блокчейна.

СПИСОК ЛИТЕРАТУРЫ:

1. Kyle Croman., Christian Decker и др. On Scaling Decentralized Blockchains // In financial cryptography workshops. 2016. С. 106 - 125;
2. Back, M. Corallo, L. и др. Enabling Blockchain Innovations with Pegged Sidechains // Blockstream.com. 2014. [Электронный ресурс]. URL:<https://www.blockstream.com/sidechains.pdf>;
3. Decker. О масштабируемости и безопасности Биткойна // Январь. 2016. ISBN: 1530769450.;
4. Buterin, V. Ethereum: A Next Generation Smart Contract and Decentralized Application Platform. 2013.;
5. Eyal, I., and Sirer, E.G. Majority is not enough: Bitcoin mining is vulnerable. 2014.;
6. Sompolinsky, Y., and Zohar, A. Secure High-Rate Transaction Processing in Bitcoin. 2015.;
7. Прасти Н. П70 Блокчейн: Разработка приложений // Пер. с англ. — СПб.: БХВ-Петербург. 2018. С. 256.;
8. C. Decker and R. Wattenhofer. Information propagation in the bitcoin network // In IE-E-E P2P. 2013. С. 1-10.

Abdulzhalilov A.Z.

Dagestan State Technical University

(Makhachkala, Russia)

**METHODS AND STRATEGIES FOR SCALABILITY
OF BLOCKCHAIN TECHNOLOGIES:
ANALYSIS, COMPARISON AND PROSPECTS**

***Abstract:** this article discusses various methods of scaling blockchain technology. Particular attention is paid to sharding, segmentation and the federated approach. The concept of parachains is also considered, which allows to increase the efficiency of the blockchain system. Solving the scalability problem is a key aspect of the development of blockchain technology and requires further research and development.*

***Keywords:** blockchain, scalability, network, node, transaction, throughput.*

УДК 004**Алексеев А.А.**

магистрант

Московский финансово-промышленный университет «Синергия»

ORCID 0009-0009-4046-2393

(г. Москва, Россия)

ОПТИМИЗАЦИЯ БАЗ ДАННЫХ НА РНР ДЛЯ СКЛАДСКИХ СИСТЕМ

***Аннотация:** говоря про оптимизацию баз данных посредством РНР на складских системах, важно учитывать современные тенденции в данном направлении. Поставщики логистических услуг, предлагающие транспортные, складские и другие услуги, являются важными связями в различных корпоративных структурах. Посредством комплексных и взаимодополняющих услуг логистические компании также взаимодействуют с внутренними отделами своих компаний-клиентов, например, в области планирования и информационных технологий (ИТ), используя такие концепции, как сторонний поставщик логистических услуг (3PL) и четвертый поставщик логистических услуг (4PL). В будущем ведущие поставщики логистических услуг будут все чаще предлагать комплексные услуги по всей цепочке поставок, ориентированные на потоки продуктов и рынки сбыта, путем умелого сочетания услуг 3PL и 4PL. Это делает их «ускорителями бизнеса», особенно на развивающихся рынках.*

***Ключевые слова:** оптимизация, базы данных, логистические издержки, библиотека, информационные потоки.*

Введение

В рамках подхода к оптимизации управления цепочками поставок грузоотправители все чаще переносят планирование и контроль на внешних поставщиков услуг, включая логистические услуги, такие как транспортировка, хранение и услуги с добавленной стоимостью. Растущая интеграция ИТ-систем между грузоотправителями и поставщиками логистических услуг для повышения прозрачности и мониторинга может значительно увеличить сложность и связанные с этим затраты. Однако использование стандартов в

программном обеспечении и интерфейсах позволяет сократить текущие настройки, а также высокие затраты на обслуживание и стоимость продукта. Примером разработки стандартного приложения для транспорта и логистики является совместное предприятие компаний Arvato, Quentia и ABE с продуктом best4log-X, который был разработан на базе SAP и предлагает всем участникам логистической цепочки одинаковые стандарты [1, с. 8].

Специализированные системы WMS со стандартизированными интерфейсами остаются популярным вариантом, но все чаще сталкиваются с конкуренцией со стороны веб-решений и улучшенных стандартов WMS со стороны поставщиков ERP. Стандартизация становится особенно важной, когда речь идет о быстрой и эффективной интеграции клиентов в существующие системы [2, с. 55]

Материалы и методы

В работе используется метод наблюдения, для проведения анализа существующих API предложений для рынка, формирующихся за счет использования PHP и открытых библиотек. Метод сравнения был для использования детального выяснения особенностей современных логистических API на PHP, а также классификации их основных функций. В качестве материалов использованы научные работы Николь Сидьман, Адама Ворлака, Нины Беровски и других авторов.

Результаты

Чтобы оптимизировать производительность базы данных, следует настроить журнал повторов базы данных и оптимизировать размер журнала повторов и буфера. Для баз данных Oracle следует просмотреть свойства журнала повторения в файле `init.ora`. Если служба интеграции данных работает на одном узле, а экземпляр Oracle существует локально на узле процесса службы, рекомендуется использовать протокол IPC для подключения к базе данных Oracle для повышения производительности. Вы можете настроить подключение

к базе данных Oracle в файлах Listener.ora и tnsnames.ora. Чтобы устранить узкие места источника неструктурированных файлов, можно рассмотреть следующие решения: Не использовать кавычки или escape-символы в свойствах формата плоского файла с разделителями. Если используется escape-символ, разделитель интерпретируется как обычный символ в строке [3, с. 1645–1651].



Рис.1. Система оптимизации посредством облака (по данным [7]).

Производительность сопоставления можно повысить, если исходный файл не содержит кавычек и escape-символов. Если сопоставление считывается из источника плоского файла, можно повысить производительность сопоставления, задав количество байтов, считываемых службой интеграции данных на строку. Следует настроить длину строкового буфера в свойствах среды выполнения для источников неструктурированных файлов. По умолчанию служба интеграции данных считывает 1024 байта на строку. Если каждая строка в исходном файле короче значения по умолчанию, стоит уменьшить длину буфера в свойствах сопоставления. Простой фильтр источника в исходной базе данных может повлиять на производительность, особенно если индексы отсутствуют [4, с. 119–129]. Вместо этого следует использовать фильтр условий в настроенном объекте данных для повышения производительности. Следует

использовать фильтр условий для нескольких одновременных сопоставлений из одного источника, чтобы оптимизировать производительность.

Однако в некоторых случаях может оказаться более эффективным фильтровать исходные данные непосредственно в исходной базе данных.

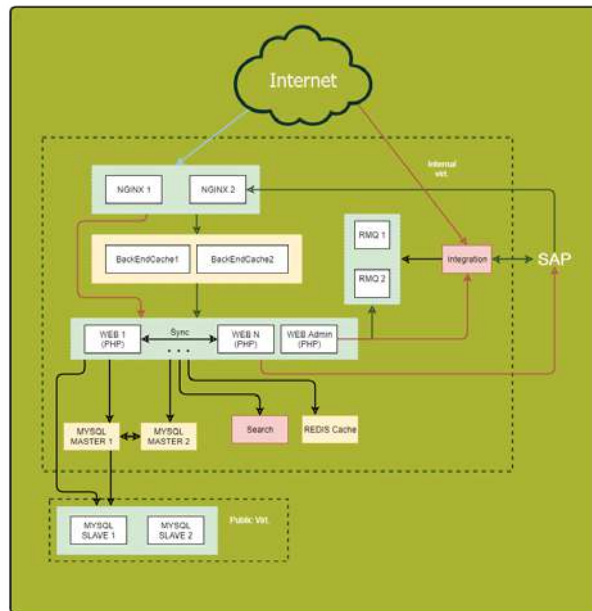

Рис.2. Реализация индексного хранения (По данным [9]).

Следует протестировать как фильтр базы данных, так и фильтр условий, чтобы определить, какой метод обеспечивает наилучшую производительность. Служба интеграции данных может считывать ограничения из различных типов источников данных. Ограничения — это условные выражения, которые должны быть выполнены для обработки строк. Прежде чем настраивать ограничения, следует убедиться, что исходные данные соответствуют условиям. Следует использовать команды SQL для установки ограничений в среде базы данных при подключении к базе данных. При написании выражений следует стараться избегать как можно большего количества вызовов агрегатных функций. Для каждого вызова агрегатной функции служба интеграции данных должна найти и сгруппировать данные [5, с. 18].

Например, в следующем выражении служба интеграции данных считывает COLUMN_A, находит сумму, затем считывает COLUMN_B, находит сумму и, наконец, сумму двух сумм. $SUM(COLUMN_A) + SUM(COLUMN_B)$ Если сгруппировать агрегатные функции следующим образом, служба интеграции данных добавляет COLUMN_A к COLUMN_B, а затем вычисляет сумму. $SUM(COLUMN_A + COLUMN_B)$ Часто используемые выражения

рекомендуется заменять локальными переменными. Если используется одно и то же выражение несколько раз в преобразовании, следует определить его как локальную переменную. Хотя в преобразовании можно использовать только локальную переменную, это повышает производительность, поскольку переменная вычисляется только один раз [6, с. 58].

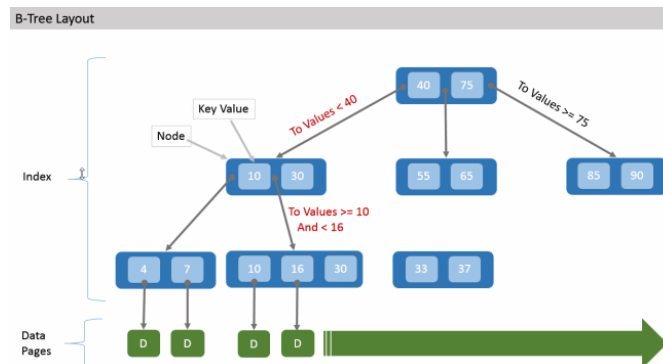
Следует также использовать числовые операторы вместо строковых операторов, поскольку служба интеграции данных может обрабатывать числовые операции быстрее, чем строковые операции. Например, если используются большие объемы данных в столбцах EMPLOY_NAME и EMPLOY_ID, настройка поиска по EMPLOY_ID повысит производительность. При выполнении сравнения между столбцами CHAR и VARCHAR скорость снижается, если в строках обнаруживаются конечные пробелы. Чтобы избежать этого, стоит использовать опцию TreatCHARasCHARonRead при настройке службы интеграции данных в администраторе Informatica, чтобы не обрезать конечные пробелы в конце исходных полей CHAR. Вместо использования LOOKUP предлагается рассмотреть DECODE. При использовании LOOKUP служба интеграции данных должна искать отдельную таблицу в базе данных, а DECODE интегрирует искомые значения в выражение, исключая операцию поиска в базе данных. Таким образом, DECODE — более мощный вариант, если нужен небольшой объем неизменяемых данных [7, с. 65].



Рис. 3. Структурная анатомия API (По данным [9]).

Рекомендуется также включить оптимизацию push-in для активного преобразования Java. Однако это не должно иметь побочных эффектов и не должно влиять на результаты картирования. Для этого необходимо сохранить условие фильтра и реализовать код, который проверяет логику фильтра во время выполнения. Это позволяет оптимизатору удалить преобразование фильтра из оптимизированного отображения.

Обсуждение

Преобразования соединений могут повлиять на производительность, поскольку они требуют дополнительной памяти для промежуточных результатов. Чтобы устранить узкие места в преобразованиях следует рассмотреть следующие решения.

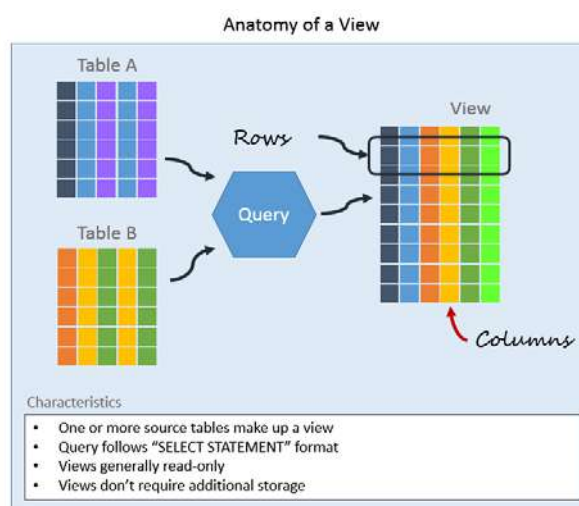
Необходимо установить главный источник как источник с меньшим количеством повторяющихся значений ключей, чтобы уменьшить требования к хранению. Также нужно ограничить количество строк в главном источнике, чтобы минимизировать количество сравнений. Необходимо выполнять соединения в базе данных, поскольку это более эффективно. Нужно настроить преобразование Joiner для использования отсортированных входных данных для минимизации дискового ввода-вывода. Необходимо также оптимизировать условие соединения и при необходимости использовать метод оптимизации полусоединения. Преобразования поиска влияют на производительность из-за различных факторов, таких как тип кэша и условия поиска.

Необходимо также использовать оптимальный драйвер базы данных. Служба интеграции данных может подключаться к таблицам поиска с помощью собственного драйвера базы данных или драйвера ODBC. Собственные драйверы базы данных обычно обеспечивают лучшую производительность сопоставления, чем драйверы ODBC. Чтобы повысить производительность поиска для источников в реляционных или неструктурированных файлах, стоит

включить кэширование поиска в преобразовании. Это приводит к тому, что служба интеграции данных кэширует таблицу поиска вместо повторного запроса ее для каждой строки. Необходимо также сохранять таблицы поиска для поиска логических объектов данных. Для логических объектов данных можно включить кэширование объектов данных, чтобы повысить производительность поиска. Служба интеграции данных кэширует логический объект данных, чтобы избежать повторных запросов. Следует также выбирать правильный тип кэша, чтобы максимизировать производительность. Общие кэши могут использоваться совместно для нескольких преобразований в одном или нескольких сопоставлениях, тогда как постоянные кэши используются для хранения файлов кэша между запусками сопоставления.

Включение параллельных кэшей значительно повышает производительность, особенно в сопоставлениях с несколькими активными преобразованиями, где можно избежать времени ожидания. Необходимо настроить совпадения условий поиска, чтобы преобразование возвращало произвольное соответствующее значение вместо индексации всех портов для повышения производительности. Следует также уменьшить количество кэшированных строк в кэше, чтобы повысить производительность. Стоит добавить предложение WHERE в стандартный оператор SQL, чтобы повысить производительность поиска. Также следует использовать преобразование «Фильтр» для кэширования строк, соответствующих предложению WHERE. Важно также определить оператор ORDER BY. Чтобы повысить производительность, можно заменить автоматически созданный оператор ORDER BY адаптированной версией с меньшим количеством строк.

Заключение

Оптимизация баз данных на PHP является важным аспектом разработки складских систем. Эффективное управление данными позволяет повысить производительность приложения, снизить нагрузку на сервер и обеспечить более быстрый доступ к информации. Процесс оптимизации включает в себя

несколько этапов, начиная с анализа текущей структуры базы данных и запросов, и заканчивая оптимизацией самого кода на РНР. Важно также следить за правильным индексированием таблиц, использовать кэширование и учитывать особенности работы с большими объемами данных. Оптимизация баз данных на РНР для складских систем помогает обеспечить бесперебойную работу приложения, снизить затраты на оборудование и обслуживание, а также улучшить пользовательский опыт. В конечном итоге, правильная оптимизация баз данных способствует более эффективной и надежной управляемости складскими процессами, что является критически важным для успешной деятельности предприятия.

СПИСОК ЛИТЕРАТУРЫ:

1. M. R. A. Yudianto, A. Rahim, dan E. Utami, Analisis Aspek Kualitas Skema Basis Data (Studi Kasus Pada Aplikasi LaundryPOS), vol. 8, no. 1, 2019, 8.;
2. P. Rob dan C. Coronel, Database Systems: Design, Implementation, And Management. Course Technology., 2009, 55.;
3. Raut Dr, A. B., NOSQL Database and Its Comparison with RDBMS, vol. 13, no. 7, 2017, 1645–1651.;
4. R. Hammad, A. C. Nurcahyo, A. Z. Amrullah, P. Irfan, dan K. A. Latif, Optimization of data integration using schema matching of linguistic-based and constraint-based in the university database, Matrix J. Manaj. Teknol. Dan Inform., vol. 11, Nov 2021, no. 3, pp. 119–129.;
5. N. Suver, A Database Tuning Framework For Improving Stored Procedure Performance, ProQuest Diss. Publ., 2020, 18.;
6. Warman dan W. Wildani, Analisa Kinerja Query Stored Procedure Pada Database Management System (DBMS) MySQL, J. Sains Dan Teknol. J. Keilmuan Dan Apl. Teknol. Ind., Jun 2021, vol. 21, no. 1, 58.;
7. Z. A. Hasibuan, Metodologi Penelitian pada Bidang Ilmu Komputer dan Teknologi Informasi. Jakarta: Fakultas Ilmu Komputer Universitas Indonesia, 2017, 65.;
8. Система оптимизации баз данных через облако. URL: <https://www.google.com/> (дата обращения 04.10.2023).;
9. Реализация индексного хранения. URL: <https://www.google.com/> (дата обращения 04.10.2023).;
10. Структурная анатомия API. URL: <https://www.google.com/> (дата обращения 04.10.2023).

Alekseev A.A.

Moscow Financial and Industrial University Synergy

(Moscow, Russia)

OPTIMIZATION OF PHP DATABASES FOR WAREHOUSE SYSTEMS

***Abstract:** speaking about optimizing databases using PHP on warehouse systems, it is important to take into account current trends in this direction. Logistics service providers offering transportation, warehousing and other services are important connections in various corporate structures. Through integrated and complementary services, logistics companies also interact with the internal departments of their client companies, for example, in the field of planning and information technology (IT), using concepts such as a third-party logistics service provider (3PL) and a fourth logistics service provider (4PL).*

***Keywords:** optimization, databases, logistics costs, library, information flows.*

УДК 004

Бутенко А.И.

Финансовый университет при Правительстве Российской Федерации
(г. Москва, Россия)

РАЗВИТИЕ ЦИФРОВЫХ ТЕХНОЛОГИЙ В СТРОИТЕЛЬНОЙ ОТРАСЛИ РОССИИ

Аннотация: в статье раскрываются особенности внедрения и развития цифровых технологий в строительную отрасль, основные ее проблемы и тенденции.

Ключевые слова: цифровизация, цифровые технологии, строительная отрасль.

Актуальность выбранной темы обусловлена тем, что строительная отрасль является одной из ведущих в экономике России. Благодаря данной отрасли государство развивается, строятся жилые дома и развивается инфраструктура. Цифровизация строительной отрасли - это одно из основных направлений стратегии развития строительной отрасли и ЖКХ, которое реализуется государством.

Внедрение цифровых решений поможет увеличить производительность строительства, обеспечить прозрачность информации об объектах, перевести весь документооборот в юридически значимый цифровой вид, создавая единое пространство для коммуникации всех участников строительства.

Цифровизация строительной отрасли означает применение цифровых технологий и инструментов для улучшения процессов проектирования, строительства и эксплуатации зданий и сооружений. Это может включать в себя использование программного обеспечения для моделирования зданий (BIM), датчиков интернета вещей (IoT), искусственного интеллекта (AI), автоматизации процессов и других технологий.

Цифровизация строительной отрасли может принести множество преимуществ, включая повышение производительности, улучшение контроля

качества, снижение затрат на проекты, уменьшение количества ошибок и повышение безопасности работ. Кроме того, цифровизация может помочь сделать строительство более экологичным и устойчивым, что является важным фактором в современном мире.

Для цифровизации строительства используются различные технологии, которые помогают оптимизировать процессы, повысить производительность и качество работ, а также снизить затраты.

Чаще всего в цифровизации строительной отрасли используют следующие цифровые технологии:

BIM (Building Information Modeling) - метод моделирования зданий и инфраструктуры в цифровом виде, который включает все элементы и характеристики. Это помогает улучшить проектирование, планирование и управление строительством.

IoT (Internet of Things) - сетевые технологии, которые позволяют подключать к сети различные устройства и оборудование, используемое на стройплощадке, такие как датчики, камеры, устройства автоматического управления и др. Это позволяет собирать данные в режиме реального времени и использовать их для управления стройкой.

AI (Artificial Intelligence) - совокупность алгоритмов и методов, основанных на машинном обучении, которые используются для автоматизации процессов и принятия решений. В строительной отрасли это может быть использовано для автоматизации проектирования, планирования, управления ресурсами и контроля качества.

AR/VR (Augmented Reality/Virtual Reality) - технологии, которые используются для создания виртуальной среды и проекции дополнительной информации на реальные объекты. В строительной отрасли они могут использоваться для визуализации проектов, обучения персонала, а также для управления процессами строительства [4].

Программное обеспечение для автоматизации строительных компаний - это решения, которые помогают управлять всеми процессами, связанными с

строительством, от управления проектами до управления ресурсами и финансами. Примером такой программы является Dedal CPMS, которая охватывает все аспекты строительного процесса.

Robotics - использование автоматических машин для выполнения различных задач на стройке, такие как резка, сварка, укладка кирпича и другие. Это помогает ускорить процесс строительства, уменьшить количество ошибок и повысить безопасность работ.

Cloud Computing - технология, которая позволяет хранить и обрабатывать данные на удаленных серверах, а не на локальных компьютерах. В строительной отрасли это может быть использовано для хранения и обмена данными, а также для совместной работы над проектами.

Blockchain - технология, которая позволяет создавать надежные и защищенные базы данных, которые не могут быть изменены или удалены. В строительной отрасли это может быть использовано для создания цепочки поставок, учета производства и контроля качества материалов.

Все эти технологии работают вместе, чтобы обеспечить эффективное и безопасное строительство. Они также помогают снизить количество ошибок, ускорить процесс строительства, улучшить контроль качества и снизить затраты на проекты.

Внедрение цифровых технологий в строительную отрасль сталкивается с рядом вызовов и препятствий, которые затрудняют успешное внедрение и использование новых инновационных решений.

Вот некоторые из вызовов, с которыми сталкиваются компании при внедрении цифровых технологий:

Необходимость инвестирования. Внедрение цифровых технологий в строительную отрасль требует значительных инвестиций в покупку оборудования, программного обеспечения и подготовку персонала.

Недостаток компетенций и знаний. Внедрение цифровых технологий требует квалифицированных специалистов, которых может не хватать в компаниях.

Проблемы совместимости. Различные цифровые технологии могут иметь разные форматы данных, что затрудняет совместимость их использования на разных этапах проекта.

Недостаток стандартизации. Не существует единой системы стандартизации для использования цифровых технологий в строительной отрасли. Это может затруднять совместимость и обмен информацией между разными участниками проекта.

Цифровизация строительной отрасли уже сегодня играет важную роль в повышении производительности и улучшении качества проектов. В будущем она будет продолжать развиваться и принимать новые формы.

Вот некоторые из тенденций развития цифровизации в строительной отрасли, которые можно прогнозировать: рост использования BIM-технологий. BIM-технологии будут продолжать развиваться и улучшаться, включая возможности совместной работы и обмена данными между различными участниками проекта, расширение области применения дронов. Дроны уже сегодня применяются для мониторинга и инспекции строительных объектов, а в будущем они могут использоваться для доставки материалов и оборудования на строительные площадки, а также для выполнения других задач, рост использования IoT-технологий. IoT-технологии будут продолжать развиваться и применяться для сбора и анализа данных о работе зданий и оборудования, а также для оптимизации процессов, развитие технологий виртуальной и дополненной реальности. Виртуальная и дополненная реальность могут применяться для визуализации проектов, обучения персонала и симуляции различных сценариев [2].

Компании, которые готовы внедрять цифровые технологии в свою работу, имеют много перспектив. Они смогут повысить свою производительность и улучшить качество проектов, что может привести к увеличению доходов и росту бизнеса. Кроме того, компании, которые готовы работать с новыми технологиями, смогут привлечь и удержать талантливых

специалистов, которые ищут возможности работать с инновационными методами и технологиями.

Однако, для того чтобы успешно внедрять цифровые технологии, компании должны готовиться к необходимым изменениям в культуре и организации работы. Необходимо также инвестировать в подготовку персонала и обновление оборудования. Важно помнить, что процесс цифровизации может занять продолжительное время и потребовать значительных ресурсов [3].

Таким образом, цифровизация строительной отрасли является необходимой составляющей ее развития и конкурентоспособности в современном мире. Внедрение цифровых технологий может помочь улучшить процессы строительства, уменьшить затраты на производство, улучшить качество и безопасность работ, а также улучшить управление проектами.

Для тех, кто планирует внедрение цифровых технологий в свою строительную компанию, рекомендуется начать с тщательного изучения основ цифровизации и определения конкретных проблем, которые можно решить с их помощью. Важно правильно определить потребности компании и выбрать соответствующие технологии, которые помогут достичь целей.

Можно провести анализ конкурентов и изучить, как они уже используют цифровые технологии, чтобы определить, какие из них могут быть полезны для вашей компании. Важно также провести оценку стоимости и понять, сколько времени и ресурсов потребуется для внедрения новых технологий.

Подводя итог данной работе, отметим, что сегодня все сферы жизни общества, а также отрасли экономики во всем мире подвержены стремительной цифровизации, и строительная отрасль не является исключением. Внедрение и развитие цифровых технологий в строительной отрасли должно повысить эффективность деятельности строительных организаций, что, безусловно, говорит о том, что цифровизация является необходимостью.

СПИСОК ЛИТЕРАТУРЫ:

1. Миронова Л. И., Фомин Н. И., Винокуров Д. С., Огородникова С. С. Современные цифровые технологии и возможность их применения в процессе цифровой трансформации строительной отрасли. Русский журнал строительных наук и технологий, 2022. Т. 8, № 1;
2. Пупенцова, С. В. Особенности цифровизации в строительной отрасли / С. В. Пупенцова, П. П. Ятченко, В. И. Шкиренко // Фундаментальные и прикладные исследования в области управления, экономики и торговли : Сборник трудов Всероссийской научно-практической и учебно-методической конференции. В 8 ч., Санкт-Петербург, 15–19 мая 2023 года. Том Часть 2. – Санкт-Петербург: ПОЛИТЕХ-ПРЕСС, 2023. – С. 570-579;
3. Сулейманова Л.А., Сапожников П.В., Кривчиков А.Н. Цифровизация строительной отрасли как IT-структурирование пирамиды управления процессами // Вестник БГТУ им. В.Г. Шухова 2022, №4. С.12-21.;
4. Федеральный проект «Цифровое государственное управление». – URL: <https://sudact.ru/law/pasport-natsionalnogo-proektanatsionalnaia-programma-tsifrovaia-ekonomika/pasport/4/4.6-federalnyiproekt-tsifrovoe-gosudarstvennoe> (дата обращения: 20.11.2023).;
5. Результаты оценки хода и эффективности цифровой трансформации городского хозяйства Российской Федерации (IQ городов) по итогам 2021 года. – URL: <https://www.minstroyrf.gov.ru/docs/224339/> (дата обращения: 20.11.2023).

Butenko A.I.

Financial University under Government of Russian Federation
(Moscow, Russia)

**DEVELOPMENT OF DIGITAL TECHNOLOGIES
IN THE CONSTRUCTION INDUSTRY OF RUSSIA**

***Abstract:** the article reveals the features of the introduction and development of digital technologies in the construction industry, its main problems and trends.*

***Keywords:** digitalization, digital technologies, construction industry.*

УДК 004.93

Исаев И.Д.

МИРЭА — Российский технологический университет

(г. Москва, Россия)

**МНОГОАГЕНТНЫЕ СИСТЕМЫ,
АЛГОРИТМ РАСПОЗНАВАНИЯ ОБРАЗОВ
ИНТЕЛЛЕКТУАЛЬНЫМИ АГЕНТАМИ**

Аннотация: в данной статье рассматриваются многоагентные системы для решения задачи распознавания образов. Представлены основные принципы работы многоагентных систем и их преимущества. Предлагается алгоритм создания многоагентной системы распознавания образов. Делается вывод об эффективности многоагентного подхода для решения задач распознавания образов.

Ключевые слова: многоагентные системы, распознавание образов, алгоритмы машинного обучения.

Распознавание образов является одной из ключевых задач в области искусственного интеллекта и машинного обучения. Многоагентные системы (МАС) представляют собой перспективный подход к решению данной задачи. В последние годы многоагентные системы становятся все более популярными в области распознавания образов. Они представляют собой группу агентов, каждый из которых обладает своими уникальными характеристиками и выполняет свою часть общей задачи. Многоагентный подход позволяет решать сложные задачи, такие как распознавание лиц или анализ медицинских изображений, с высокой точностью и скоростью.

Данная тема актуальна, поскольку многоагентные системы представляют собой новый подход к решению задач, которые ранее были трудноразрешимыми или требовали значительных вычислительных ресурсов. Кроме того, распознавание образов является важной задачей для многих областей, таких как

медицина, робототехника, финансы и др. Разработка новых методов и алгоритмов для решения этой задачи позволяет улучшить качество работы систем и повысить эффективность их работы.

В данной статье представлен обзор многоагентных систем распознавания образов и предложен алгоритм для решения задачи распознавания образов.

ПРИНЦИПЫ РАБОТЫ МНОГОАГЕНТНЫХ СИСТЕМ

Многоагентная система представляет собой совокупность агентов, каждый из которых выполняет свою задачу, взаимодействуя с другими агентами и окружающей средой. Каждый агент обладает своей локальной информацией, которая может быть недоступна другим агентам. Однако агенты могут обмениваться информацией и координировать свои действия для достижения общей цели.

МАС обладают рядом преимуществ по сравнению с традиционными системами распознавания образов, такими как гибкость, масштабируемость, способность адаптироваться к изменяющимся условиям и возможность распределенного решения сложных задач.

Рассмотрим принципы работы многоагентных систем. Каждый агент в системе обладает высокой степенью автономии. Он способен принимать решения и выполнять действия, не зависящие от централизованного контроля. Агенты в многоагентной системе обмениваются информацией и взаимодействуют друг с другом для достижения общих целей. Взаимодействие может осуществляться через обмен сообщениями, совместные действия и координацию. Агенты, являясь интеллектуальными единицами, могут модифицировать своё поведение, чтобы достичь лучших результатов в новых условиях. Каждый агент имеет определенные цели, которые он пытается достичь. Эти цели могут быть индивидуальными или общими для группы агентов. Поведение системы в целом является результатом взаимодействия

отдельных агентов и может проявлять свойства, которых нет у отдельных агентов. Это понятие называется эмерджентностью.

ОБЗОР СУЩЕСТВУЮЩИХ МНОГОАГЕНТНЫХ СИСТЕМ РАСПОЗНАВАНИЯ ОБРАЗОВ

В настоящее время существует несколько многоагентных систем распознавания образов, которые были разработаны для решения различных задач. Приведем в пример некоторые из них:

SwarmNet - это многоагентная система, разработанная для распознавания объектов на изображениях. Она использует алгоритмы машинного обучения для определения объектов и затем распределяет эту информацию между агентами, которые обрабатывают данные.

Multi-Agent Image Classifier (MAIC) - это система, которая использует несколько агентов для классификации изображений. Она разбивает изображение на несколько частей, которые затем обрабатываются отдельными агентами. Затем результаты обработки объединяются для получения окончательного результата.

Agent-Based Image Recognition (ABIR) - это еще одна многоагентная система для распознавания образов. Она использует несколько агентов, которые работают вместе для обработки изображения и определения его класса.

Все эти системы имеют свои преимущества и недостатки. SwarmNet, например, может обрабатывать большие изображения быстрее, чем другие системы, но она может быть менее точной в определении объектов на изображении. MAIC и ABIR могут быть более точными, но они могут обрабатывать только небольшие изображения.

РАЗРАБОТКА МНОГОАГЕНТНОЙ СИСТЕМЫ РАСПОЗНАВАНИЯ ОБРАЗОВ

Разработка многоагентной системы распознавания образов представляет собой сложный инженерный процесс, включающий в себя ряд этапов и принципов. Ниже представлен общий план разработки такой системы:

1. Постановка задачи:

- Определение целей и задач распознавания образов.
- Выбор типов образов, подлежащих распознаванию.

2. Анализ требований:

- Изучение особенностей среды, в которой будет функционировать система.
- Определение требований к производительности и надежности.

3. Проектирование архитектуры:

- Разработка структуры системы, включая определение ролей агентов.
- Выбор коммуникационных протоколов между агентами.

4. Выбор технологий:

- Определение технологий и инструментов, используемых для реализации агентов и их взаимодействия.

5. Реализация агентов:

- Написание кода для каждого агента, реализующего конкретные функции распознавания образов.
- Обеспечение автономности и взаимодействия агентов.

6. Интеграция и тестирование:

- Сборка системы из отдельных агентов.
- Проведение тестирования на уровне отдельных агентов и на уровне системы в целом.

7. Оптимизация и улучшение:

- Анализ результатов тестирования и оптимизация работы системы.

-
- Внесение корректив в архитектуру или алгоритмы агентов при необходимости.

8. Внедрение и поддержка:

- Внедрение системы в реальные условия.
- Организация процесса обновления и поддержки системы.

9. Обучение агентов:

- Разработка и внедрение механизмов обучения для агентов системы.
- Постоянное обновление базы данных образов для распознавания.

10. Мониторинг и анализ:

- Создание механизмов мониторинга за работой системы.
- Проведение анализа результатов и корректировка стратегии распознавания.

На рисунке 1 приведен возможный алгоритм работы одного из интеллектуальных агентов данной многоагентной системы.



Рис. 1. Алгоритм работы интеллектуального агента распознавания

Данный алгоритм может быть адаптирован для решения различных задач распознавания образов, включая компьютерное зрение, медицинскую диагностику, автоматизацию производственных процессов и другие. Отдельные агенты системы могут быть ответственны за различные аспекты распознавания, что делает систему гибкой и эффективной. Также данный алгоритм может быть декомпозирован для нескольких интеллектуальных агентов.

ЗАКЛЮЧЕНИЕ

Многоагентные системы распознавания образов представляют собой мощный и перспективный инструмент, сфера применения которого охватывает широкий спектр задач в различных областях. В ходе исследования и разработки таких систем были выявлены ключевые преимущества и характеристики, делающие их эффективными инструментами в современном мире технологий.

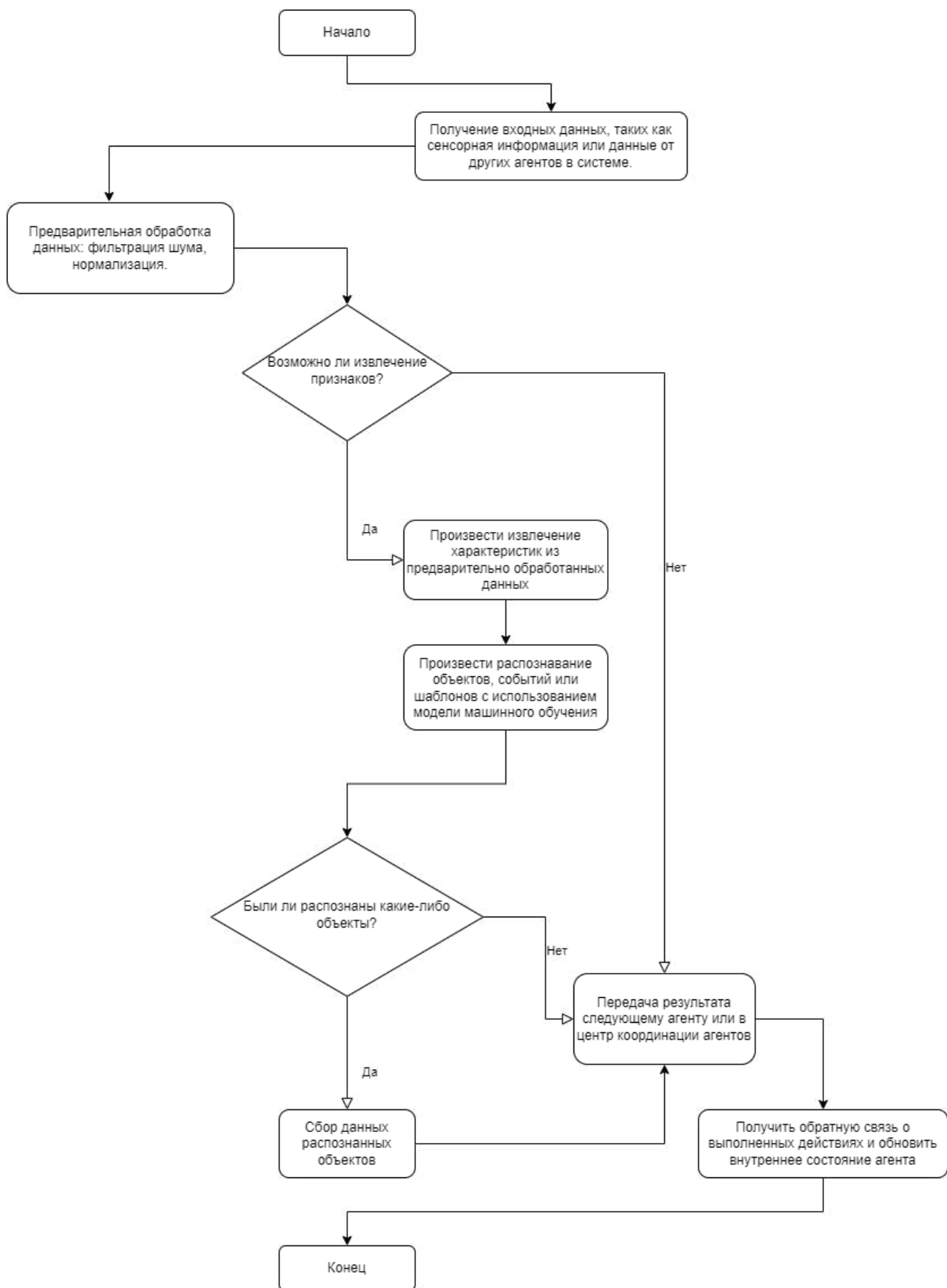
Такие системы предоставляют гибкую архитектуру, позволяющую эффективно масштабировать систему под разнообразные задачи. Каждый агент в системе способен принимать решения автономно, что обеспечивает высокую степень гибкости и отказоустойчивости. Системы на основе многоагентности позволяют эффективно распределять задачи между агентами, повышая общую производительность. Многие подобные системы обладают способностью обучаться на основе опыта, что позволяет им адаптироваться к изменяющимся условиям. Также они находят применение в самых разных областях, от медицинской диагностики до производственных процессов, что подчеркивает их универсальность.

Развитие более эффективных и адаптивных алгоритмов обучения агентов сможет улучшить общую производительность систем. Исследования и разработки новых сценариев применения, таких как экологическое моделирование и управление транспортными системами, могут открыть новые перспективы. С увеличением использования данных систем в критических

областях, важным направлением становится исследование вопросов безопасности и этики в контексте использования автономных систем.

Таким образом, многоагентные системы распознавания образов представляют собой важный элемент современных технологий, обладающий значительным потенциалом для решения сложных задач. Несмотря на текущие достижения, область продолжает эволюционировать, и дальнейшие исследования и инновации будут играть ключевую роль в раскрытии полного потенциала этой технологии.

СПИСОК ЛИТЕРАТУРЫ:

1. Девянин П.Н., Михальский А.В., Правиков Д.И. Технологии создания многоагентных систем // М.: Горячая линия-Телеком, 2008. – 559 с;
2. Китов А.А., Караваев А.Б., Невзорова Е.В. Многоагентные системы: основные понятия и примеры применения // Программные продукты и системы, 2020, №3, с. 389–395.;
3. Котова Е.В., Шаламова Э.К. Многоагентный подход к управлению знаниями в интеллектуальных системах // Искусственный интеллект и принятие решений, 2019, №2, с.49–56.;
4. Раков В.И., Ямилов Р.М. Многоагентные информационные системы // М.: МГУ, 2011. – 63 с.;
5. Соколова Н.А., Гареев Т.Р. Применение многоагентных систем в интеллектуальном анализе данных // Вестник Уфимского государственного авиационного технического университета, 2017, т.21, №4(78), с.56–64.;
6. Ямилова А.М., Данилов С.А. Многоагентная система для решения задач распределения ресурсов в условиях неопределённости // Управление большими системами, 2015, №58, с.89–104.

Isaev I.D.

Russian Technological University – MIREA

(Moscow, Russia)

**MULTI-AGENT SYSTEMS,
ALGORITHM FOR PAERN
RECOGNITION BY INTELLIGENT AGENTS**

***Abstract:** this article discusses multi-agent systems for solving the problem of pattern recognition. The basic principles of operation of multi-agent systems and their advantages are presented. An algorithm for creating a multi-agent pattern recognition system is proposed. The conclusion is made about the effectiveness of the multi-agent approach for solving image recognition problems.*

***Keywords:** multi-agent systems, pattern recognition, machine learning algorithms.*

УДК 004

Крастин А.В.

директор,

разработчик методики модернизации бытовых навигаторов

для применения в сельском хозяйстве

ООО «Навигация»

(г. Магнитогорск, Россия)

ПРИМЕНЕНИЕ СИСТЕМЫ СПУТНИКОВОЙ GPS НАВИГАЦИИ GARMIN GPSMAP 276C В СЕЛЬСКОМ ХОЗЯЙСТВЕ ДЛЯ ОБРАБОТКИ ПОЛЕЙ

Аннотация: в современном сельском хозяйстве актуальной является задача оптимизации работы сельскохозяйственной техники с использованием GPS-навигации. В данной статье рассматривается возможность применения бытового GPS-навигатора Garmin GPSMAP 276C для точного определения местоположения сельскохозяйственного оборудования, такого как опрыскиватели и посевная техника. Особое внимание уделяется функции параллельного вождения, что позволяет оптимизировать процесс обработки полей, уменьшая перекрытие и пропуски. Помимо этого, навигатор позволяет контролировать выполнение проходов, логировать зоны обработки и обеспечивать работу в темное время суток. Несмотря на широкое распространение профессиональных и дорогостоящих GPS-систем, таких как системы точного земледелия Trimble, исследование демонстрирует потенциал использования более доступных решений для малых и средних хозяйств.

Ключевые слова: GPS навигация, GPS в сельском хозяйстве, агронавигация, обработка полей, параллельное вождение.

Введение.

В современной аграрной индустрии проблема точного и эффективного ведения сельскохозяйственных работ стоит особенно остро. С учетом уменьшения доступных плодородных земель и возрастающего давления на урожайность, сельскохозяйственные производители все чаще ищут способы

оптимизации своей деятельности. Одним из таких способов является использование системы спутниковой GPS-навигации, которая может существенно повысить точность и эффективность обработки полей.

Существующие на рынке решения, например, системы точного земледелия от компании Trimble, безусловно, предлагают высокую степень точности. Однако их высокая стоимость делает их недоступными для многих малых и средних сельскохозяйственных предприятий. В связи с этим возникает потребность в поиске более доступных, но при этом эффективных решений.

В данной статье мы рассмотрим потенциал GPS-навигатора Garmin GPSMAP 276C как альтернативного решения для сельскохозяйственных нужд. Через объективный анализ мы надеемся показать, что даже бытовые устройства могут предложить решения, которые будут сочетать в себе доступность и высокую функциональность, необходимую для современного земледелия.

В настоящее время задачи применения спутниковых GPS навигаторов заключается в следующем:

- определение точного местоположения орудия сельскохозяйственной техники (опрыскиватель, посевная и уборочная техника),

- определение направления движения,

- определения необходимого смещения для обеспечения параллельного вождения в зависимости от выбранной ширины орудия,

- контроль выполнения проходов (логирование зон обработки),

- подсчет суммарного пробега и времени работы сельскохозяйственной техники,

- возможность обработки в темное время суток, контроль за границами обрабатываемых полей.



Рис. 1. Туман-2М самоходный опрыскиватель-разбрасыватель.

Спутниковая навигация и контроль обработки полей, в основном выполняется с использованием спутниковых GPS приемников использующих поправки с базовых станций, а также использованием дорогостоящего геодезического оборудования. Однако возможность использования бытовых и относительно недорогих GPS навигаторов изучена недостаточно.

Главной проблемой применения профессиональных GPS навигаторов (например систем точного земледелия Trimble) является их дороговизна, что в свою очередь является весомым аргументом для небольших хозяйств.

В данной работе исследуется возможность применения бытового GPS навигатора Garmin GPSMAP 276C в качестве системы параллельного вождения для опрыскивания полей, а также приводится методика подготовки и загрузки картографических данных с помощью бесплатного программного обеспечения.



Рис. 2. GPS Навигатор Garmin GPSMAP 276С.

GPS навигатор Garmin GPSMAP 276С включает в себя яркий цветной экран, слот для картриджа памяти Garmin, усиленное виброустойчивое крепление RAM, кабель питания от бортовой сети, а также высокочувствительную внешнюю GPS антенну GA-26 установленную в центре крыши сельскохозяйственной техники. Слот для картриджей памяти обеспечивает удобный способ для добавления новых карт обрабатываемых полей. Цена данного навигатора в три раза ниже стоимости начальной модели в линейке профессиональных GPS навигаторов Trimble EZ-250. Данный GPS навигатор имеет встроенную функцию определения пройденного расстояния, источник точного времени, а также функцию расчета площади.

Материалы и методы.

Используемое оборудование в данном исследовании - Garmin GPSMAP 276С представляет собой универсальный навигатор, предназначенный для использования в различных условиях – от морских экспедиций до автомобильных поездок и пеших прогулок.

Дисплей: GPSMAP 276C обладает ярким, цветным, 3,8-дюймовым дисплеем, который хорошо читается даже при ярком солнечном свете.

Память и карты: В устройстве предусмотрена возможность загрузки дополнительных карт с помощью карт памяти. Предустановленная базовая карта включает в себя основные дороги и населенные пункты.

Точность: С помощью WS (Wide Area Augmentation System) навигатор может обеспечивать абсолютную точность определения местоположения до 3 метров. Эта функция позволяет увеличивать точность определения местоположения в сложных условиях, таких как горные районы или густые леса.

Питание: Устройство может работать как от встроенного аккумулятора, так и от внешних источников питания. В режиме активного использования аккумулятора заряда хватает на несколько часов непрерывной работы.

Прочность и водонепроницаемость: Корпус навигатора выполнен из ударопрочного пластика и имеет водонепроницаемый стандарт IPX7, что делает его надежным спутником даже в сложных погодных условиях.

Этот навигатор стал популярным выбором среди путешественников, моряков и любителей активного отдыха благодаря своей надежности, многозадачности и высокой точности определения местоположения.

Для достижения поставленных целей исследования была разработана следующая методика:

Тестирование точности определения местоположения в движении:

Выбор определенного участка для проведения теста с различными условиями (например, открытое поле, лесистая местность).

Проведение многократных проходов с использованием GPS навигатора Garmin GPSMAP 276C.

Фиксация данных о местоположении в различных точках маршрута.

Измерение фактического расстояния между проходами при использовании функции параллельного вождения:

Проведение проходов с использованием функции параллельного вождения на навигаторе.

Использование измерительных средств (лазерный дальномер, мерные ленты, геодезические рулетки) для определения фактического расстояния между проходами.

Сравнение данных, полученных с помощью навигатора, с данными, полученными с помощью измерительных средств.

Тестирование возможности применения GPS навигатора для осуществления параллельного вождения:

Оценка функционала и интерфейса навигатора в контексте удобства и эффективности использования функции параллельного вождения.

Анализ ошибок, возникающих при использовании данной функции, и их влияния на качество вождения.

Все полученные результаты подвергаются статистической обработке для определения средних значений, отклонений и ошибок. Таким образом, возможно достоверное сравнение работы GPS навигатора с традиционными методами измерений и определение его эффективности в различных условиях эксплуатации.

Данное исследование и разработка методики предполагают решение следующих задач:

обеспечить точность определения местоположения в движении, измерить фактическое расстояние между проходами при использовании функции параллельного вождения,

установить возможность применения GPS навигатора для осуществления параллельного вождения,

установить возможность применения GPS навигатора для определения площади обрабатываемых полей.

Решением перечисленных задач возможно посредством многократных проходов параллельного вождения с последующим измерением с помощью измерительных средств (лазерный дальномер, мерные ленты, геодезические рулетки) и дальнейшим сравнением измеренных величин.



Рис. 3. Траектория движения агрегата.

Для обеспечения точности определения местоположения навигатором Garmin сельскохозяйственной техникой была изготовлена карта с содержанием траекторий планируемых проходов по всему полю, карта была загружена в навигатор и пройдено 10 параллельных проходов.

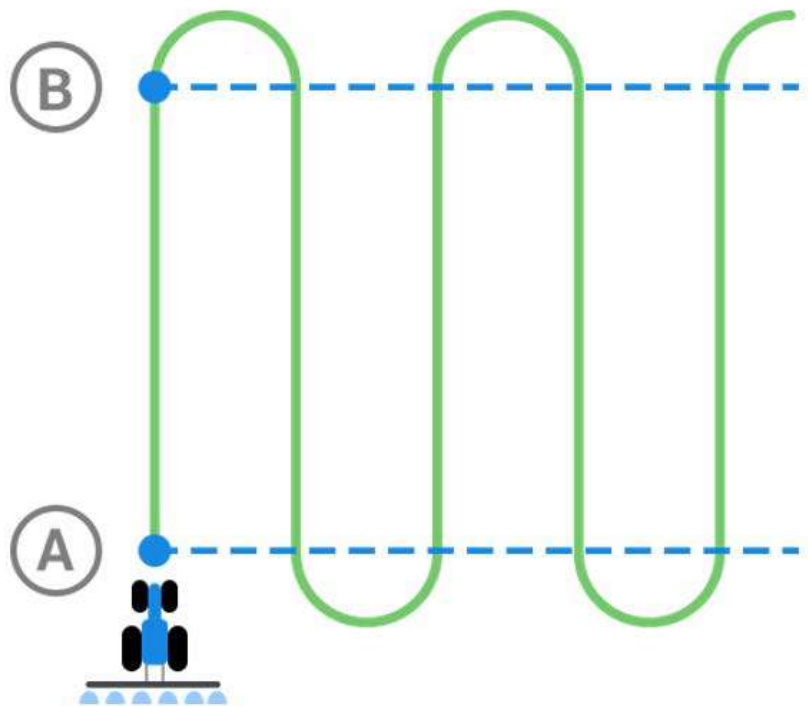

Рис. 4. Картографическая схема траекторий обработки.

Результаты измерений

В ходе экспериментальных исследований основное внимание уделялось точности определения местоположения. Исследование проводилось в оптимальных условиях - безоблачная погода, что исключает возможное влияние атмосферных явлений на работу GPS навигатора.

Выбранный участок для измерений был ровным и открытым, что также способствовало минимизации возможных ошибок. Во время испытаний использовалось орудие с фиксированной шириной 15,8 метра. На карте, которая отображалась на экране GPS навигатора, расстояние между траекториями проходов также составляло 15,8 метров. Детальная информация о проведенных измерениях представлена в таблице 1.

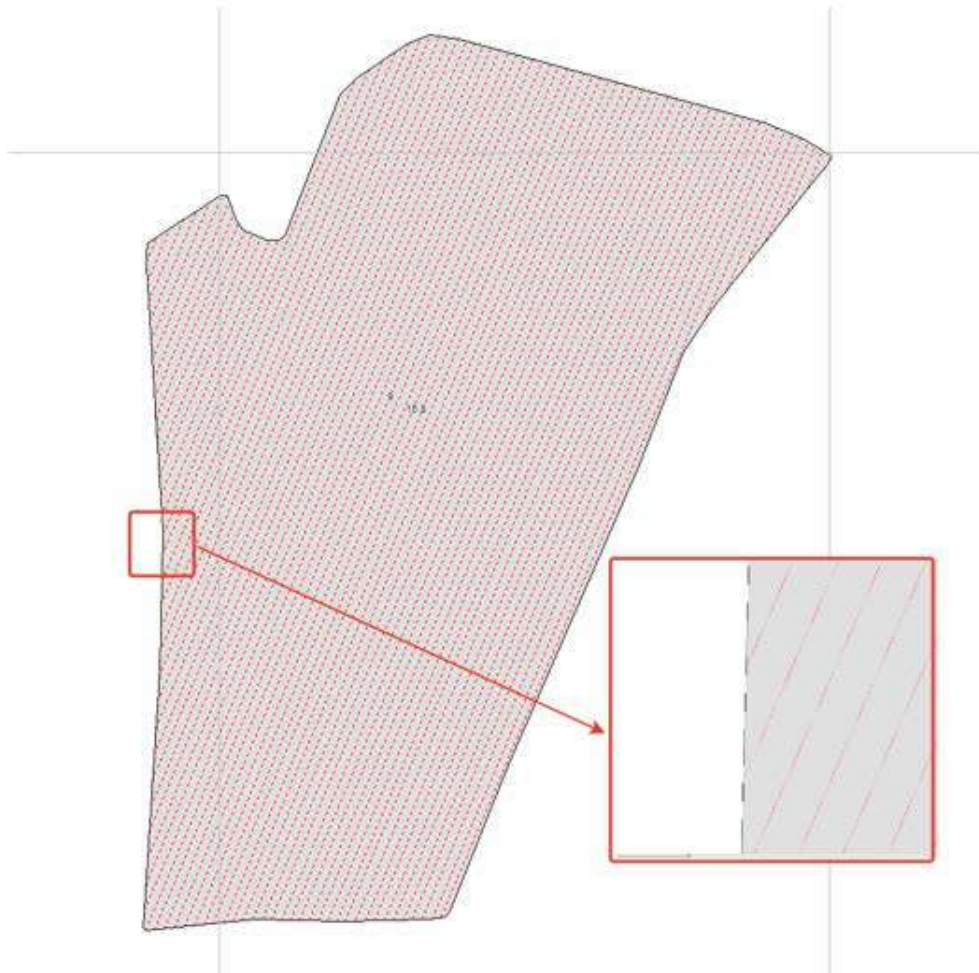
Таблица 1. Результаты измерения расстояния между проходами (м)

	П1	П2	П3	П4	П5	П6	П7	П8	П9	П10
замер	14,75	16,8	14,6	16,75	14,6	16,85	14,9	16,8	14,95	16,7
ошибка	-1,05	1	-1,2	0,95	-1,2	1,05	-0,9	1	-0,85	0,9

По данным из таблицы 1 можно заметить, что разница между заявленной шириной проходов и фактическими измерениями варьируется в пределах от -1,2 метра до 1,05 метров. Такая разница может казаться незначительной, но при больших объемах работ это может оказать существенное влияние на общую производительность.

Детальный анализ результатов измерений, а также особенность периодичности изменения знака ошибки указывали на возможное наличие систематической ошибки в установке или настройке оборудования. После дополнительной проверки было выявлено, что внешняя GPS антенна была установлена с небольшим смещением относительно центральной оси движения на 0,5 метра. Это смещение могло оказать влияние на точность определения местоположения.

После коррекции положения GPS антенны и ее выравнивания по центральной оси движения были проведены повторные испытания. Эти измерения позволили оценить эффективность внесенных корректировок и сравнить результаты с первоначальными данными. Результаты повторных измерений представлены в таблице 2.

Таблица 2. Результаты повторного измерения расстояния между проходами (м)

	П1	П2	П3	П4	П5	П6	П7	П8	П9	П10
замер	15,7	15,85	15,55	15,6	15,7	15,75	15,85	15,7	15,95	15,5
ошибка	-0,1	0,05	-0,25	-0,2	-0,1	-0,05	0,05	-0,1	0,15	-0,3



Рис. 5. График сравнения ошибок измерений точности.

Анализ результатов

Анализ данных, представленных в таблице 2, показывает значительное улучшение точности после коррекции установки внешней GPS антенны. Периодическая ошибка, которая проявлялась в первоначальных измерениях,

была полностью устранена. Ошибка измерений после коррекции не превышает 0,3 метра. Это весьма важный результат, учитывая, что допустимая погрешность при агротехнических работах на поле (в случае перекрытий) составляет до 0,5 метра.

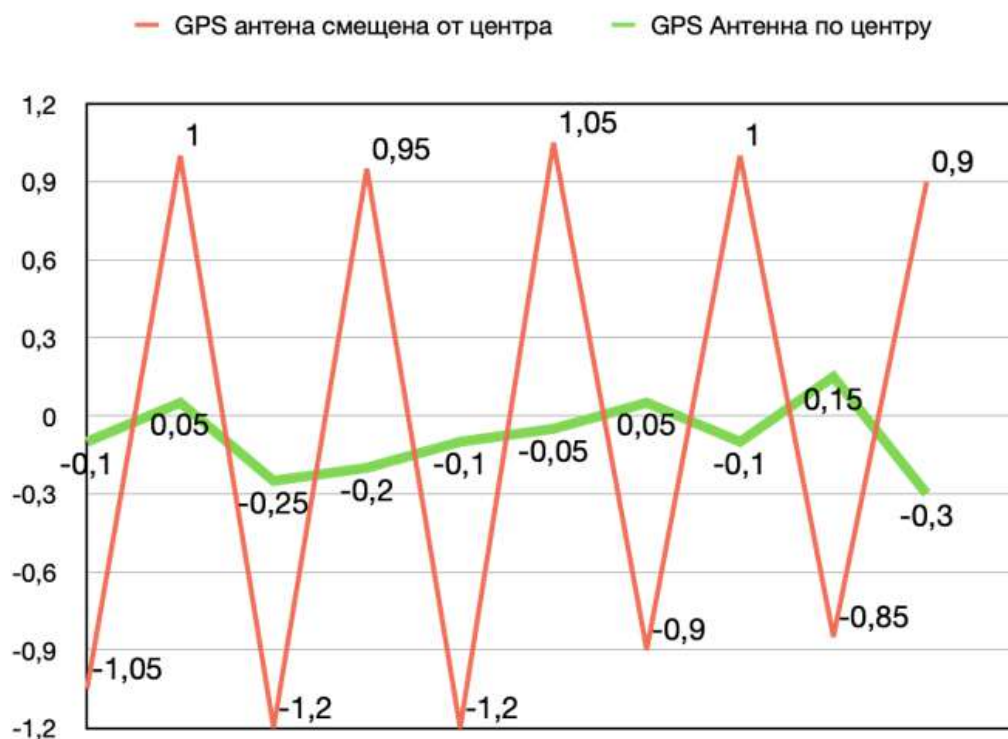
Это подтверждает, что при правильной настройке и установке оборудования GPS навигатор Garmin GPSMAP 276C способен обеспечивать высокую точность определения местоположения. Однако стоит отметить, что даже с высокоточным оборудованием фактическая точность может варьироваться в зависимости от множества факторов.

Одним из таких факторов является фактор опыта механизатора. Точность удержания сельскохозяйственной техники на заданной траектории во многом зависит от квалификации и опыта механизатора, его внимательности и способности быстро реагировать на изменения условий. При этом, даже малейшие отклонения от заданной траектории, вызванные человеческим фактором, могут привести к снижению эффективности работы.

Кроме того, необходимо учитывать и другие внешние факторы, такие как состояние почвы, рельеф местности и скорость движения машины. Все эти факторы могут влиять на конечную точность работы сельскохозяйственной техники с использованием GPS навигации.



Рис. 6. Туман-2М самоходный опрыскиватель в деле

Заключение

На основании проведённых исследований и анализа результатов, можно сформулировать следующие основные выводы:

Навигационное устройство Garmin GPSMAP 276C демонстрирует высокий потенциал для применения в сельскохозяйственной сфере, особенно при выполнении задач, связанных с параллельным вождением. Это подтверждается его способностью обеспечивать достаточную точность при определении местоположения, что критично для таких операций как опрыскивание, распределение удобрений, посев и уборка урожая.

Важность правильной установки внешней GPS Антенны GA-26 не может быть недооценена. Некорректная установка антенны может привести к значительным ошибкам в определении местоположения, что было продемонстрировано в ходе исследования.

При правильной установке GPS антенны в соответствии с осевой линией направления движения, а также оптимальной настройке навигационного устройства, достигается высокая точность. Погрешность определения местоположения не превышает 0,3 метра, что значительно меньше допустимого норматива погрешности при обработке полей (перекрытия до 0,5 метра).

Кроме технических аспектов, человеческий фактор остается важным компонентом в обеспечении точности работы. Навыки и опыт механизатора играют ключевую роль в успешном использовании технологии параллельного вождения.

В заключение, данная методика в сочетании с навигатором Garmin GPSMAP 276C, оснащённым передовыми технологическими характеристиками и интуитивно понятным интерфейсом, при правильной установке и настройке становится ценным инструментом для малых сельскохозяйственных предприятий. Этот навигатор не только предлагает надежное и эффективное решение для задач, требующих точной навигации, но также может способствовать повышению эффективности работы, минимизации ошибок и оптимальному использованию ресурсов на поле. Учитывая ограниченные

ресурсы многих малых аграрных хозяйств, правильное внедрение таких устройств, как Garmin GPSMAP 276C, может стать решающим фактором в их дальнейшем развитии, что, в свою очередь, будет способствовать процветанию сельскохозяйственной отрасли в целом.

СПИСОК ЛИТЕРАТУРЫ:

1. Инструкция по эксплуатации Garmin GPSMAP 276C. [Электронный ресурс] – https://static.garmin.com/pumac/2905_OwnersManual.pdf;
2. ГОСТ 24055–2016 (Межгосударственный стандарт) Техника сельскохозяйственная. Методы эксплуатационно-технологической оценки. [Текст]/ – Введен в действие 2018.01.01. – М.: ФГУП «СтандартИнформ»;
3. Якушев В. В. Точное земледелие: теория и практика. СПб., 2016. 364с.;
4. Описание работы с программой GPSTMapEdit [Электронный ресурс] <http://v-dorogu.narod.ru/article/mapeditpart1.htm>;
5. Степных Н. В. и др. Цифровизация управления агротехнологиями //Куртамыш: ООО «Куртамышская типография. – 2018. – Т. 43.;
6. Мазнев Г. Е., Заика С. А. Инновационные системы внесения минеральных удобрений с использованием элементов точного земледелия. – 2015.;
7. Костомахин М. Н. и др. Контроль параметров надежности сельскохозяйственной техники с использованием систем GPS/ГЛОНАСС //Труды ГОСНИТИ. – 2015. – Т. 118. – С. 26-30.;
8. Верещагин Н. И. и др. Современная техника для АПК и перспективы её модернизации //Политематический сетевой электронный научный журнал Кубанского государственного аграрного университета. – 2016. – №. 120. – С. 147-172.;
9. Петухов Д. А. и др. Сравнительная оценка систем параллельного вождения //Агронабforum. – 2016. – №. 1. – С. 18-21.;

10. Артюшин А. А., Смирнов И. Г. Научно-техническое обеспечение применения ГЛОНАСС в сельскохозяйственном производстве //Сельскохозяйственные машины и технологии. – 2015. – №. 1. – С. 8-11.

Krastin A.V.

Navigation LLC

(Magnitogorsk, Russia)

**APPLICATION OF GARMIN GPSMAP 276C
SATELLITE GPS NAVIGATION SYSTEM
IN AGRICULTURE FOR FIELD PROCESSING**

***Abstract:** in modern agriculture, the task of optimizing the operation of agricultural machinery using GPS navigation is urgent. This article discusses the possibility of using the Garmin GPSMAP 276C household GPS navigator to accurately determine the location of agricultural equipment, such as sprayers and sowing equipment. Special attention is paid to the parallel driving function, which makes it possible to optimize the processing of fields, reducing overlap and gaps.*

***Keywords:** GPS navigation, GPS in agriculture, agronavigation, field processing, parallel driving.*

УДК 004 Торопова А.А., Пичугина А.А., Рачек С.В.

Торопова А.А.

студент,

Уральский государственный университет путей сообщения

(г. Екатеринбург, Россия)

Пичугина А.А.

студент,

Уральский государственный университет путей сообщения

(г. Екатеринбург, Россия)

Научный руководитель:

Рачек С.В.

профессор д.э.н., заведующая кафедры «Экономика транспорта»

Уральский государственный университет путей сообщения

(г. Екатеринбург, Россия)

ОСОБЕННОСТИ РЕАЛИЗАЦИИ ЦИФРОВОГО ВАГОНА В СОВРЕМЕННЫХ УСЛОВИЯХ ТРАНСПОРТНОЙ ИНДУСТРИИ

Аннотация: в статье представлен анализ цифровизации и автоматизации процессов в железнодорожной отрасли и особенности реализации цифрового вагона.

Ключевые слова: цифровизация, автоматизация, мониторинг, интегрированные посты.

Цифровизация включает в себя использование цифровых технологий для автоматизации бизнес-процессов, улучшения уровня качества услуг. Практика показала, что цифровизация необходима каждому предприятию. Она

позволяет совершенно по-новому воспринимать, внедрять и эффективно использовать технологии. [1, с.77]

Развитие технологий в сфере железнодорожного транспорта играет значительную роль. Важным элементом развития технологий в РЖД является внедрение систем цифрового мониторинга и управления. Цифровые вагоны, умные системы контроля грузов, мониторинг технического состояния локомотивов и подвижного состава – все эти технологии помогают осуществлять более точное планирование и управление процессами перевозок, повышая качество обслуживания и снижая операционные риски.

В последние годы цифровизация и автоматизация процессов в железнодорожной отрасли стали приоритетными направлениями развития. Одним из ключевых достижений в этой сфере стало, упомянутое выше, создание цифрового вагона, который имеет значительное влияние на работу ОАО «РЖД» и в целом на железнодорожную отрасль.

Цифровой вагон - это современное техническое средство, которое используется для улучшения управления и мониторинга железнодорожных грузовых перевозок. Реализация цифрового вагона представляет собой процесс внедрения цифровых технологий в железнодорожную отрасль с целью повышения эффективности и безопасности перевозок. Например, в настоящее время контроль технического состояния вагонов осуществляется на основании натурального осмотра. Ему на смену должен прийти программно-аппаратный комплекс, состоящий из датчиков, устанавливаемых на вагон, цифровой платформы и информационно-аналитического портала. [2, с.4]

Вагоны, которые отправляются под погрузку, должны быть исправными, а главная задача их владельца — вовремя и в нужном количестве предоставить парк клиенту. Если вдруг на этапе погрузки выяснится, что вагон неисправен, то оперативно заменить его будет нечем. Это убытки для бизнеса.

Основа «Цифрового вагона» — данные различных параметров технического состояния вагона, например, толщина гребня колесных пар, ведь чаще всего вагоны направляются в ремонт из-за износа гребня колесной пары.

На основании этих данных с помощью продвинутой аналитики система выявляет неисправности в вагоне: учитывается не только толщина гребня, но и другие дефекты. Эта информация позволяет увидеть как явные дефекты, так и «назревающие» проблемы, что при традиционном «ручном» осмотре обычно не заметно. [3]

Особенности реализации цифрового вагона включают в себя несколько аспектов, например, таких как использование датчиков для мониторинга состояния груза и вагона. Данная установка на вагоне позволяет отслеживать его состояние и своевременно выявлять возможные неисправности. Это позволяет предотвращать аварии и снижает риск задержек в перевозках. Установка системы GPS для отслеживания местоположения вагона в свою очередь позволяет точно определять местоположение вагона в режиме реального времени. Это обеспечивает более точное планирование маршрутов и уменьшает время доставки грузов. Внедрение системы связи на цифровом вагоне позволяет передавать данные о его состоянии на диспетчерский пункт. Это обеспечивает оперативную реакцию на возможные проблемы и повышает безопасность перевозок.

Еще одной важной особенностью реализации цифрового вагона является возможность сбора и анализа больших объемов данных о состоянии вагона и груза. Это позволяет оптимизировать процессы перевозок, улучшить планирование маршрутов и расходование ресурсов, а также повысить эффективность использования железнодорожной инфраструктуры. Кроме того, реализация цифрового вагона предоставляет возможность автоматизации некоторых процессов управления перевозками, что способствует сокращению времени на обработку документации и улучшению оперативности принятия решений.

Внедрение цифрового вагона на железнодорожной сети России также способствует снижению затрат на эксплуатацию железнодорожного транспорта. Это достигается за счет более эффективного использования ресурсов и оптимизации процессов перевозок.

Кроме того, цифровой вагон позволяет повысить качество обслуживания клиентов. Благодаря оперативной реакции на возможные проблемы и точному отслеживанию местоположения груза, клиенты получают более надежную и быструю доставку своих грузов.

В перспективе система сможет взаимодействовать с интегрированными постами автоматизированного приёма и диагностики подвижного состава на сортировочных станциях, внедряемых на сети ОАО «РЖД» в рамках проекта «Цифровая станция». [4]

Таким образом, разработка цифровых вагонов имеет значительное влияние на деятельность ОАО «РЖД», улучшая качество обслуживания грузовых перевозок, повышая безопасность и эффективность процессов. Непрерывное развитие и внедрение инновационных технологий в железнодорожной отрасли позволит сохранить и укрепить конкурентные позиции компании на рынке и повысить ее привлекательность для клиентов.

СПИСОК ЛИТЕРАТУРЫ:

1. «Управление персоналом в цифровой среде» Александрова Н.А., Брюхова О.Ю., Васильцова Л.И., Внуковский Н.И., Волкова Т.П., Доценко А.М., Каштанова Е.В., Клепалова Ю.И., Колышев А.С., Лобачёва А.С., Махт Н.Ф., Ниязова И.М., Павлова А.М., Пугачёва Н.В., Родайкина М.А., Рачек С.В., Савченков А.В., Токарев А.Г., Уварина Н.В., Чернова Н.В. Екатеринбург, 2021 г.;
2. Гиацинтов О.М. «Что такое цифровизация?», 2023 г.;
3. Статья «Рельсы уходят в цифру» [Электронный ресурс] URL: <https://www.kommersant.ru/> (дата обращения 19.11.23);
4. И.В. Анохов, О.Н. Римская, А.В. Хомов Научно-исследовательский институт железнодорожного транспорта «Влияние цифровизации железных дорог на развитие национальной экономики» Россия, Москва, 2022 г.;

5. Суханова А.В., Рачек С.В. Организация труда как фактор повышения эффективности использования трудовых ресурсов 2017. № 11 (58). С. 1480-1483.

Toropova A.A., Pichugina A.A., Rachek S.V.

Toropova A.A.

Ural State University of Railway Transport
(Ekaterinburg, Russia)

Pichugina A.A.

Ural State University of Railway Transport
(Ekaterinburg, Russia)

Scientific advisor:

Rachek S.V.

Ural State University of Railway Transport
(Ekaterinburg, Russia)

**IMPLEMENTATION FEATURES
OF A DIGITAL CARRIAGE IN MODERN
CONDITIONS OF THE TRANSPORT INDUSTRY**

Abstract: the article presents an analysis of digitalization and automation of processes in the railway industry and features of the implementation of a digital carriage.

Keywords: digitalization, automation, monitoring, integrated posts.

УДК 004.83

Хруставчук Н.С.

студент

Юридический институт

Владимирский государственный университет

имени А.Г. и Н.Г. Столетовых

(г. Владимир, Россия)

**ИСКУССТВЕННЫЙ ИНТЕЛЛЕКТ
В ДЕЯТЕЛЬНОСТИ ТАМОЖЕННЫХ ОРГАНОВ
РОССИИ И ОПЫТ ЗАРУБЕЖНЫХ СТРАН**

***Аннотация:** целью данного исследования является анализ законодательной базы и обобщение практического опыта Российской Федерации в применении технологии искусственного интеллекта в деятельности таможенных служб. Методологическую основу исследования составили универсальные и исследовательские методы, которые сделали возможным создать общий вывод и провести качественную оценку отношений, изучаемых в данной работе. Результатом исследования стало понимание автором понятия «искусственный интеллект в сфере таможенного дела». Исследование также основывается на выводе о необходимости повышения эффективности таможенного контроля и ускорение таможенных операций с товарами с помощью введения искусственного интеллекта в работу таможенных служб.*

***Ключевые слова:** интеллектуальное сотрудничество, робототехника, интеллектуальный контрольно-пропускной пункт.*

Проблема внедрения и использования искусственного интеллекта – одна из актуальных тем в исследованиях многих ученых. Такая столь выраженная значимость заявленной темы обусловлена тем, что в последние годы искусственный интеллект во многих странах все чаще внедряется в различные отрасли промышленности, сельское хозяйство, здравоохранение, финансы и другие. Многие аналитические компании приводят опыт внедрения

искусственного интеллекта в США в сфере здравоохранения как практический пример, отмечая, что «образование и повышение осведомленности часто обсуждается как среди общественности, так и среди медицинских работников, так как повышается риск утечки конфиденциальных данных» [2].

Многие исследователи (Барчуков, Бегишев, Кузьмин, Кузнецов, Незнамов, Наумов, Хисамова, Овчинников, Хакимов и др.) обратили внимание на вопросы правового регулирования и развития законодательства о робототехнике и использовании искусственного интеллекта. Особенности и перспективы применения технологий искусственного интеллекта в деятельности таможенной власти обсуждали ученые – Маркова, Мартынова, Зыков, Полухин и другие.

Автор настоящего исследования предлагает инновационный подход к рассмотрению вопросов правового регулирования искусственного интеллекта на основе обобщения зарубежного опыта.

В данной статье рассмотрены особенности сложного межотраслевого института искусственного интеллекта в деятельности таможенной службы, ее место и роль в условиях цифровых инноваций.

Автору удалось обосновать возрастающую роль юридического регулирования. Целью исследования являются непрерывные процессы из цифровой трансформации, наблюдаемые в различных отраслях и сферах человеческой деятельности, и заключается в обосновании необходимости внедрения технологий искусственного интеллекта в работу таможенной службы, а также правовое регулирование их использования. Осуществление обозначенной цели предполагает решение следующих научных задач: рассмотреть практику использования искусственного интеллекта в таможенной сфере иностранных государств изучить подходы правового регулирования использования искусственного интеллекта в работе таможенной власти отдельных стран Европы и Китая определить перспективные направления для введения технологий искусственного интеллекта в таможенную деятельность Российской Федерации.

В основу данного исследования лег комплекс различных методов. Метод системного анализа был использован как базовый, что позволило осмыслить и концептуализировать ключевые разделы (сегменты) изучаемой тематической области. Использование индукционного метода позволило сделать необходимые обобщающие выводы, дать оценку. Метод дедукции позволил качественно отойти от общепризнанной интерпретации искусственного интеллекта и его компонентов для изучения особенностей в рамках таможенного дела. Специальные методы исследования – формальное юридическое и сравнительно-правовые – позволили выявить соответствующее содержание изучаемых актов.

Для достижения цели настоящего исследования автор проанализировал правовую основу применения технологии искусственного интеллекта мировых держав, в ходе которого было установлено, что основа регулирования изучаемых технологий и робототехники в Европейском Союзе является основанной на несколько документов: Дорожная карта для разработки робототехники в Европе «Робототехника 2020», Декларация о сотрудничестве в области искусственного интеллекта [1]. С конца 2018 года в пилотном проекте под названием «iBorderCtrl» на пограничных пунктах внедрен «искусственный интеллект».

Работа системы «iBorderCtrl» является разделенной на два направления. На начальном этапе осуществляется контроль – загрузка сканированного изображения паспорта, визы. Затем, проходя через заграничный паспортный контроль, человек, пересекая границу, с использованием искусственного интеллекта, робот задает вопросы в таможенных целях с помощью веб-камеры. Робот читает по лицу выражения, раскрывает непроизвольный уход от ответа, который появляется при попытке скрыть или подавить эмоции [7]. Если искусственный интеллект предоставит информацию о существовании основания, указывающего на вероятность нарушения лицом таможенных правил, то порядок не исключает прохождения биометрической идентификации. Следовательно, исходные функции осуществляются искусственным интеллектом, но под контролем человека – таможенного инспектора. Несомненное преимущество с использованием технологии искусственного

интеллекта в таможенном деле европейских стран заключается в том, что, с одной стороны, эта технология выступает в качестве «виртуального» детектор лжи, а с другой — интеллектуальный «процессор» собирает информацию о людях, пересекающих таможенную границу [6].

Обобщение практического опыта из Китая в применении разведывательной технологии позволил выявить иной подход, где различают два уровня регулирования – национальное и местное. В частности, Концепция регулирования таможенной сферы на национальном уровне состоит из комплекса стратегических документов – программа глобального государственного развития «Сделано в Китае-2025», планы развития из роботизированной промышленности, показывают хороший результат как план развития нового поколения технологий искусственного интеллекта [4]. В Китае есть пять контрольно-пропускных пунктов, использующих искусственный интеллект, где время для выпуска товаров без риска значительно снижалось, что свидетельствует о благоприятных условиях для движения товаров через таможенную границу. Кроме того, известные китайские интеграторы, такие как Huawei и Nuctech работают над созданием

«интеллектуальной таможенной инфраструктуры». Таможня Китая также использует инновационную модель интеллектуального КПП: на границе с Гонконгом в особом административном районе расположен «умный» автомобильный таможенный пост «Хуанган» Шэньчжэньской таможни, в портах провинции Гуандун роботы используются в качестве «таможенных должностных лиц».

Глобальная автоматизация таможенных операций выполнена с использованием разведывательной технологии, благоприятные условия для перемещения товаров и транспортных средств через государственную таможенную границу не выявлено. Так, в Нидерландах, в порту Роттердам на контрольно-пропускных пунктах почти весь спектр грузовых операций обеспечивают роботы, при этом роль таможенного инспектора выполняют 2- 3 человека. В Японии в автоматизировании процесса активно используется

информационная система межведомственного взаимодействия, которая интегрирована с информацией подсистемы из абсолютно всего правительственного агентства.

Основываясь на вышеизложенном, можно сказать, что достаточное количество разработок интеллектуальных технологических решений в мировой практике были бы целесообразны для России и их стоит принять во внимание. Институт искусственного интеллекта в российской правовой системе – это сравнительно новая структура, в результате чего возникла парадигма «интеллектуальных обычаев», где таможенные услуги являются необходимыми для достижения стратегических целей из развивающейся системы таможенной власти Российской Федерации, которые сформулированы в «Стратегии-2030» [9]. Разработка и выполнение новой модели «умного» КПП в работе таможни является обдуманной многообещающей областью изучения. Предполагается, что его функционирование будет основано на единой информационной системе технического свойства, которое обеспечит работу по принципу «единой точки получения» предварительной информации для различных контролирующих лиц на пункте пропуска. В связи с этим представляется важным наладить процессы интеграции и конвергенции единой информационной системы интеллектуального КПП с программным обеспечением технических средств таможенного контроля [8]. Несмотря на позитивные тенденции, вызванные введением искусственной разведки на начальном этапе, недостаточное оснащение пунктов пропуска остается острой проблемой разработки таможенных технологий на границе из Российской Федерации. Типовые требования к оборудованию и материально-техническому оснащению зданий, помещений и структур, две трети из контрольно-пропускных пунктов нуждаются в значительной технологической реконструкции и модернизации. Поэтому, инновационный материал и техническая поддержка контрольно-пропускных пунктов, в соответствие с новой таможенной концепцией, является важным в изучаемой области. План действий Федеральной таможни России до 2024 года для реализации Стратегии-2030 определяет, что строительство и

модернизация контрольно-пропускных пунктов должно брать в счет инфраструктуру, созданную в приграничных регионах РФ, но с учетом новой технологии «искусственного интеллекта» [5]. Ожидаемый эффект будет приводить к созданию максимально благоприятных условий для безостановочного движения товаров и транспортных средств через таможенную границу и позволит участникам внешнеэкономических объектов активно предоставлять на рассмотрение информацию для таможенного контроля один раз, а также полная автоматизация таможенных операций, совершаемых с использованием современных информационных технологий, с использованием искусственного интеллекта [3]. В результате, таможенная сфера станет более прозрачной, основанной на информационной доверенности между таможенной властью и бизнесом.

Анализ практики использования искусственного интеллекта в некоторых зарубежных странах позволяет сделать вывод о ряде безусловных преимуществ использования искусственной информационной системы в таможенной деятельности. Практический опыт внедрения интеллектуальных технологий на таможне позволяет нам давать следующее определение:

«искусственная разведка в сфере таможенного дела» — программа, реализующая заданные алгоритмы обработки больших массивов таможенной информации и данных в сжатые сроки, что позволяет математическими методами (экстраполяция, интерполяция, вариационное исчисление) прогнозировать, оценивать индивидуальные процессы и подготавливать или делать автоматически решения. Анализ с позиции законодательства, обобщение опыта зарубежных стран в этом вопросе значительно повысит уровень доверия бизнеса к таможенной деятельности. Позиция, согласно которой «искусственный интеллект, как и другие технические электронные средства, остаются человеческим помощником, но не заменяют его в полной мере гносеологические, психологические и другие особенности, свойственные только человеку», кажется справедливой. Знания, умения, навыки и компетенция таможенных органов должна быть ограниченно интегрирована в работу

искусственного интеллекта, но следует иметь в виду, что независимо от степени совершенства, роль человека в действии таможенного органа, на данный момент остается ведущей и полноценно незаменимой.

СПИСОК ЛИТЕРАТУРЫ:

1. А.Н. Михайлова МТФ-2021: искусственный интеллект внедряют в работу российской таможни до 2030 года. URL: <https://customsforum.ru/>;
2. Воронцова, И. В. Дефиниция «Искусственный интеллект» и ее семантико-процессуальное значение в судебной системе России и зарубежных стран / И. В. Воронцова, Ю.А. Луконина. // Российский судья. - 2020. - № 10. - С.41 - 45.;
3. Доклад руководителя ФТС России В.И. Булавина. URL: customs.ru;
4. К.К. Иванов, В.М. Лужин, Д.В. Кожевников Искусственный интеллект. Основные направления исследований // Молодой ученый. 2022. №28. С. 16- 18. URL <https://moluch.ru/archive/132/36805/>;
5. Национальная стратегия развития искусственного интеллекта на период до 2030 года. СПС // «КонсультантПлюс».;
6. Незнамов, А. В. К вопросу о применении технологий искусственного интеллекта в правосудии: терминологический аспект / А. В. Незнамов. - Текст: непосредственный. //Арбитражный и гражданский процесс. - 2019. - № 10. - С. 14- 18.;
7. О проведении эксперимента по установлению специального регулирования в целях создания необходимых условий для разработки и внедрения технологий искусственного интеллекта в субъекте Российской Федерации - городе федерального значения Москве и внесении изменений в статью 6 и 10 Федерального закона «О персональных данных»: Федеральный закон № 123- ФЗ: [принят Государственной думой 14 апреля 2020 г.: одобрен Советом Федерации 17 апреля 2020 г.]. - // СПС КонсультантПлюс.;
8. П.Г. Круг Нейронные сети и нейрокомпьютеры. М.: Издательство МЭИ. 2020. 340 с.;

-
9. Проект Стратегии развития таможенных органов до 2030 года. URL: customs.ru;
 10. Стенограмма выступления В. И. Булавина на коллегии ФТС России, 6 марта 2020 г. URL: <http://ctu.customs.ru>;
 11. Т.А. Гаврилова // Базы знаний интеллектуальных систем: Питер. 2022г. 321 с.

Khrustavchuk N.S.

Vladimir State University

(Vladimir, Russia)

**ARTIFICIAL INTELLIGENCE IN ACTIVITIES
OF CUSTOMS AUTHORITIES OF RUSSIA AND
EXPERIENCE OF FOREIGN COUNTRIES**

***Abstract:** the purpose of this study is to analyze the legislative framework and generalize the practical experience of the Russian Federation in the application of artificial intelligence technology in the activities of customs services. The methodological basis of the study was made up of universal and research methods that made it possible to create a general conclusion and conduct a qualitative assessment of the relations studied in this work. The result of the study was the author's understanding of the concept of artificial intelligence in field of customs.*

***Keywords:** intelligent cooperation, robotics, intelligent checkpoint.*

УДК 004 Ванин В.Н., Сатишев Р.П., Павленко С.А.

Ванин В.Н.

преподаватель кафедры №21 «БУА и УВД»,
Филиала Военного учебно-научного центра Военно-воздушных сил
Военно-воздушная академия
имени профессора Н. Е. Жуковского и Ю. А. Гагарина
(г. Челябинск, Россия)

Сатишев Р.П.

курсант,
Филиала Военного учебно-научного центра Военно-воздушных сил
Военно-воздушная академия
имени профессора Н. Е. Жуковского и Ю. А. Гагарина
(г. Челябинск, Россия)

Павленко С.А.

курсант,
Филиала Военного учебно-научного центра Военно-воздушных сил
Военно-воздушная академия
имени профессора Н. Е. Жуковского и Ю. А. Гагарина
(г. Челябинск, Россия)

ОСОБЕННОСТИ ФУНКЦИОНИРОВАНИЯ БЕСПИЛОТНЫХ ЛЕТАТЕЛЬНЫХ АППАРАТОВ БЛИЖНЕГО ДЕЙСТВИЯ В УСЛОВИЯХ ИНФОРМАЦИОННО-ТЕХНИЧЕСКИХ ВОЗДЕЙСТВИЙ

Аннотация: в работе проведен анализ особенностей функционирования БпЛА ближнего действия, которые обуславливают наличие потенциальных уязвимостей в контурах управления БпЛА в условиях информационно-технических воздействий.

Ключевые слова: беспилотный летательный аппарат, особенности функционирования, безопасность информации, уязвимость, ближнего действия.

В настоящее время развитие беспилотных летательных аппаратов (далее - БПЛА) рассматривается Вооруженными Силами Российской Федерации (ВС РФ) как одно из перспективных средств повышения эффективности применения разнородных сил и средств в мирное время, период нарастания военной угрозы и военное время.

Современные БПЛА являются роботизированными и компьютеризированными образцами вооружения для ведения неkontaktных боевых действий. В типовой состав систем связи и управления БПЛА ближнего действия входят портативная переносная станция управления, автопилот с системой датчиков, бортовой и наземный терминалы передачи данных.

Прием разведывательной информации с БПЛА ее потребителями, также может осуществляться с помощью мобильных и портативных видеотерминалов.

Проведенный анализ применения БПЛА ближнего действия позволил выделить следующие особенности функционирования:

возможность совершать автоматический (автоматизированный) полет при выполнении задач, автономно по заложенной программе, в течение нескольких десятков минут или часов при управлении оператором только взлетом и посадкой,

практическая незаметность для радиолокационных станций в связи с тем, что в основном использованы композиционные материалы, состоящие из наполнителя и армирующих элементов в виде волокон,

наличие комплекса средств автоматизации для управления БПЛА и его полезной нагрузкой по цифровым радиоканалам,

наличие потенциальных уязвимых мест в протоколах передачи данных, специальном и общем программном обеспечении систем управления, передачи данных и навигации БПЛА и полезной нагрузки,

наличие возможности перехвата информации из цифровых радиоканалов прямой видимости,

унифицированность программно-аппаратных средств БПЛА и использование информационных технологий двойного назначения на основе применения открытых стандартов.

Указанные особенности функционирования БПЛА ближнего действия обуславливают наличие потенциальных уязвимостей в контурах управления БПЛА, представленных на рисунке 1.



Рисунок 1. Уязвимости в контурах управления БПЛА ближнего действия.

Под безопасностью информации понимается состояние защищенности информации, при котором обеспечены ее конфиденциальность, доступность и целостность [1, с.18].

Под уязвимостью (уязвимым местом) автоматизированных систем в широком смысле понимаются факторы, связанные с недостатками в

физическом размещении, организации, процедурах, персонале, управлении, администрировании, аппаратных средствах, программном обеспечении или информации, которые могут использоваться источником угрозы [2, с.156].

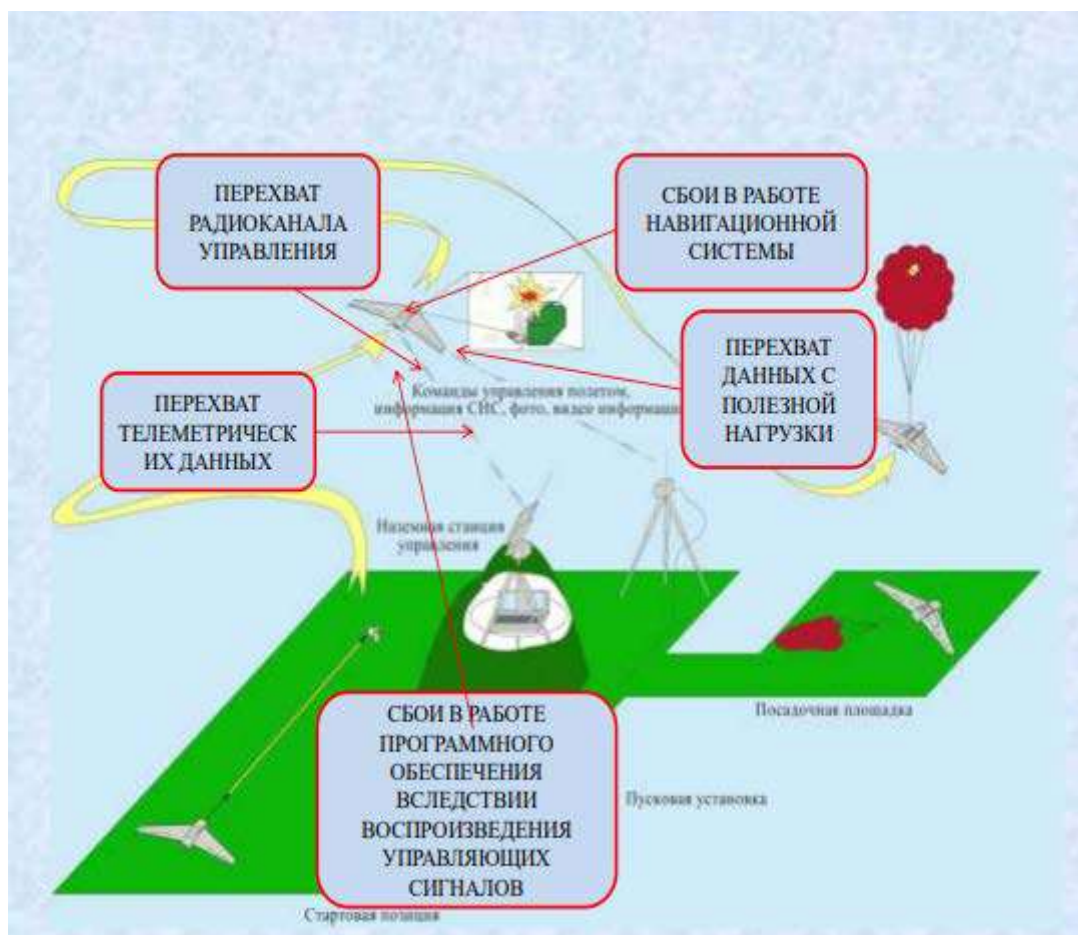
Под уязвимостями БпЛА понимаются точки (места) санкционированного и несанкционированного доступа в цифровых каналах передачи данных и аппаратно-программных средствах, через которые могут быть реализованы информационно-технические воздействия (ИТВ) [2, с.157].

Исходя из возможных последствий, основные виды ущерба, наносимого в результате возможных ИТВ:

утечка разведывательной информации,

потеря БпЛА,

снижение вероятности выполнения задач БпЛА в результате искаженной разведывательной информации,

срыв выполнения задач БпЛА или увеличение времени на выполнение поставленной задачи БпЛА в результате нарушения нормального функционирования системы управления и передачи информации БпЛА.

Наличие уязвимых мест в контурах управления БпЛА создает предпосылки для реализации на них угроз функционального поражения (интеллектуального вывода из строя).

Необходимость парирования угроз функционального поражения БпЛА, повышает актуальность решения задач защиты информации БпЛА ближнего действия в условиях ИТВ.

СПИСОК ЛИТЕРАТУРЫ:

1. ГОСТ Р 50922-2006 Национальный стандарт Российской Федерации «Защита информации. Основные термины и определения», М: Стандартинформ, 2008.;
2. Белый А.Ф., Климов С.М. Модель оценки реального уровня защищенности критически важных информационных сегментов космических

систем на основе компьютерных стратегических игр. Ракетная и космическая техника. 2011. ФГУП «ЦНИИмаш», с. 156-160

Vanin V.N., Satishev R.P., Pavlenko S.A.

Vanin V.N.

Air Force Academy

named after Professor N. E. Zhukovsky and Yu. A. Gagarin

(Chelyabinsk, Russia)

Satishev R.P.

Air Force Academy

named after Professor N. E. Zhukovsky and Yu. A. Gagarin

(Chelyabinsk, Russia)

Pavlenko S.A.

Air Force Academy

named after Professor N. E. Zhukovsky and Yu. A. Gagarin

(Chelyabinsk, Russia)

**FEATURES OF FUNCTIONING OF SHORT-RANGE
UNMANNED AERIAL VEHICLES IN CONDITIONS
OF INFORMATION AND TECHNICAL IMPACTS**

***Abstract:** the paper analyzes the features of the functioning of short-range UAVs, which cause the presence of potential vulnerabilities in the control circuits of the UAV in the conditions of information and technical impacts.*

***Keywords:** unmanned aerial vehicle, features of functioning, information security, vulnerability, short-range.*

УДК 629.735 Василихин С.А., Оцабера К.Ф., Ванин В.Н.

Василихин С.А.

курсант

ВУНЦ ВВС «ВВА»

(г. Челябинск, Россия)

Оцабера К.Ф.

курсант

ВУНЦ ВВС «ВВА»

(г. Челябинск, Россия)

Ванин В.Н.

преподаватель,

ВУНЦ ВВС «ВВА»

(г. Челябинск, Россия)

**ОБЕСПЕЧЕНИЕ БЕЗОПАСНОСТИ ИСПОЛЬЗОВАНИЯ
БЕСПИЛОТНЫХ ЛЕТАТЕЛЬНЫХ АППАРАТОВ
В УСЛОВИЯХ ЭКСПЛУАТАЦИИ**

Аннотация: в статье рассмотрены факторы, влияющие на безаварийное использование беспилотных летательных аппаратов в процессе выполнения полёта, а также подходы по снижению уровня опасности при воздействии этих факторов. Статья содержит анализ аварийноопасных ситуаций, способы и меры для предотвращения и уменьшения рисков авиационных происшествий.

Ключевые слова: беспилотный летательный аппарат, безопасность полётов, безопасность полётов БПЛА.

Вопросы обеспечения безопасности при использовании беспилотных летательных аппаратов (БПЛА) при эксплуатации представляют собой

значительную научно-техническую проблему. Один из ключевых аспектов этой проблемы - гарантирование безаварийного использования БПЛА. Оно должно исключить неконтролируемое падение аппарата на землю и предотвратить в связи с этим причинение вреда жизни людей, их здоровью и имуществу.

Наиболее важными особенностями летной эксплуатации БПЛА являются: автономность полёта аппарата с момента взлёта до посадки, преобладание неустойчивых режимов полёта, значительное расширение диапазона эксплуатационных углов атаки, осуществление полётов на максимальную практическую дальность на предельно низкой высоте [1 с. 74]

Для поиска путей решения проблемы безаварийного использования БПЛА целесообразным подходом будет проведение анализа факторов, влияющих на безопасность полётов.

Основными причинами авиационных инцидентов и происшествий с БПЛА можно выделить следующие факторы: отказ маршевого двигателя и его систем, что может привести к потере подъёмной силы и сваливанию его в штопор, отказ бортовой системы управления (отказ вычислительных систем, доплеровского измерителя скорости, радиовысотомера и других может привести к отклонению от заданных параметров полёта), попадание в метеорологические условия, в которых БПЛА не способен выполнять полёт, а также полёты с огибанием горного рельефа местности [4 с. 35].

Обеспечение безопасности полётов БПЛА требует системного анализа и учета всех вышеперечисленных факторов, а также разработки соответствующих мер по предотвращению и управлению рисками, но нельзя исключить важность проявления случайных факторов, которые потенциально являются опасными.

Случайные факторы, оказывающие влияние на дальность полёта беспилотных летательных аппаратов (БПЛА) и способные привести к отклонениям или увеличению фактических значений расхода топлива от заранее рассчитанных, подразделяются на: ухудшение аэродинамических качеств крыла, например, из-за изменений в планировке в процессе

изготовления и в полёте, изменение величины тяги двигателя, что сказывается на расходе топлива и снижении практической дальности, изменения распределения температуры и атмосферного давления, что может обернуться уменьшением дальности и продолжительности полёта, метеорологическое отклонение в направлении ветра, значения которого могут отличаться от прогнозируемых, и что может привести к неправильному выдерживанию курса полёта на различных этапах, ошибки в навигационных измерителях могут повлиять на точность при заходе на посадку, характер рельефа местности может привести к увеличению индуктивного сопротивления и к дополнительному расходу топлива, некорректный учёт гарантийного технического запаса топлива, вызванный случайными факторами, может привести к падению БпЛА [1 с. 91].

Учет всех этих факторов при проведении инженерно-штурманского расчета дальности и продолжительности полёта, а также правильное определение гарантийного технического запаса топлива, являются критическими для обеспечения безопасности и успешности выполнения планов полётов беспилотных летательных аппаратов [3 с. 54].

При огибании рельефа местности или искусственных сооружений, безопасность полёта беспилотных летательных аппаратов в вертикальной плоскости является ключевым аспектом, и ее определение требует учета нескольких факторов, включая турбулентность атмосферы. [6 с. 48] Одним из важнейших эксплуатационных факторов, влияющих на безопасность полёта БпЛА при огибании рельефа, является минимально-допустимая безопасная высота полёта [5]. Эта высота рассчитывается при проведении инженерно-штурманского расчета и определяется с учетом различных факторов [1 с. 80].

Турбулентность атмосферы в горных районах является одним из таких факторов [1 с. 114]. В южных российских регионах часто наблюдаются сильные восходящие и нисходящие потоки воздуха, вызванные сложным горным рельефом, приводящие к сильной болтанке БпЛА, что является крайне опасным фактором [3 с. 89].

Во время полёта над горными образованиями, где часто возникают восходящие воздушные потоки и изменения температуры и атмосферного давления БПЛА может потерять устойчивость из-за превышения допустимых углов атаки, особенно при низких скоростях полёта и больших высотах [6 с. 240-241].

Учитывая вышеперечисленные факторы, рациональным вариантом будет выделение отдельных воздушных трасс для полётов БПЛА, а также создание методики расчёта минимально безопасных высот для выполнения полётов БПЛА [5]. Это позволяет предотвратить выход угла атаки за допустимое значение и обеспечить безопасный полёт в условиях турбулентности атмосферы [1 с. 78] Обеспечение безопасности полётов БПЛА в условиях сильной турбулентности и огибания рельефа местности, требует комплексного подхода и учета всех рисков, связанных с этими факторами [3 с. 250-251].

Важно учесть, что некорректное определение минимально допустимой безопасной высоты полёта беспилотных летательных аппаратов (БПЛА) может иметь серьезные последствия, такие как столкновения БПЛА с земной поверхностью или с объектами. Для предотвращения таких происшествий и минимизации последствий важно рассмотреть несколько аварийноопасных режимов полёта БПЛА [4 с. 123].

Первый — это полёт БПЛА на максимальную практическую дальность на минимально-возможной высоте полёта. В таком режиме даже небольшие отклонения от заданной высоты могут привести к столкновению с препятствиями [6 с. 397].

Второй — полёт БПЛА в режиме огибания рельефа на минимально-возможной безопасной высоте, когда высота полёта контролируется по информации от высотомера. Опять же, некорректные данные или недостаточная высота могут привести к столкновению [5].

Третий — полёт на максимальную практическую дальность в режиме огибания рельефа на минимальной безопасной высоте при управлении высотой

от высотомера. В данном случае, сочетание максимальной дальности и минимальной высоты создаёт опасные ситуации [6].

Для предотвращения или минимизации авиационных происшествий в этих режимах, предлагаются следующие меры: резервирование контура управления БПЛА, что подразумевает комплексирование систем ориентации и навигации различных типов, разработка рациональных алгоритмов функционирования навигационно-пилотажного комплекса (НПК) БПЛА, которые не допускают превышение основных ограничений, связанных с эксплуатацией БПЛА в целом (ограничения по углу атаки, максимальной скорости и другим параметрам), введение парашютно-реактивной системы посадки при отказе маршевого двигателя, рациональный учет факторов, влияющих на безопасность маневров в вертикальной плоскости при огибании рельефа местности или искусственных сооружений при определении безопасной высоты полёта [4 с.80-82].

Все эти меры в совокупности способствуют обеспечению безопасности полётов БПЛА в условиях сложного рельефа и переменных факторов, влияющих на полёт, а также обеспечивают безопасность окружающей среды.

СПИСОК ЛИТЕРАТУРЫ:

1. Мосов С.П. Беспилотная разведывательная авиация стран мира: история создания, опыт боевого применения, современное состояние, перспективы развития: монография. Киев: Румб, 2008. 160 с.;
2. Меньшаков Ю.К. Виды и средства иностранных технических разведок. М.: МГТУ им. Н.Э. Баумана, 2009. 655 с.;
3. Гулевич С.П., Исаев С.А. Методика определения гарантийного технического запаса топлива и практической дальности полёта беспилотного летательного аппарата // Проблемы безопасности полётов. 2000, 198 с.;
4. С. 1421. 5. Гулевич С.П. Обеспечение безаварийного применения беспилотных летательных аппаратов в условиях горного рельефа местности // Проблемы безопасности полётов. 2003. № 9. С. 20-26.;

5. Гулевич С.П., Александровский Б.В. Обеспечение безаварийного применения беспилотного летательного аппарата по топливу при выполнении полётов в условиях холмистой местности // Проблемы безопасности полётов. 2001. № 7. С. 13-17. 7. Черный М.А., Кораблин В.И. Воздушная навигация. М.: Транспорт, 1983. 384 с.

Vasilikhin S.A., Otsabera K.F., Vanin V.N.

Vasilikhin S.A.

Military Training and Research Center of Air Force Air Force Academy
(Chelyabinsk, Russia)

Otsabera K.F.

Military Training and Research Center of Air Force Air Force Academy
(Chelyabinsk, Russia)

Vanin V.N.

Military Training and Research Center of Air Force Air Force Academy
(Chelyabinsk, Russia)

ENSURING SAFETY OF USE OF UNMANNED AERIAL VEHICLES IN OPERATING CONDITIONS

Abstract: *the article discusses the factors affecting the accident-free use of unmanned aerial vehicles during flight, as well as approaches to reducing the level of danger when exposed to these factors. The article contains an analysis of emergency situations, methods and measures to prevent and reduce the risks of accidents.*

Keywords: *unmanned aerial vehicle, flight safety, unmanned aerial vehicles.*

УДК 6 Грищенкова Е.С., Чурбанова Ю.А., Татаров Г.Л.

Грищенкова Е.С.

курсант учебной группы Д-22-1

Ульяновский институт гражданской авиации

имени Главного маршала Б.П. Бугаева

(г. Ульяновск, Россия)

Чурбанова Ю.А.

курсант учебной группы Д-22-1

Ульяновский институт гражданской авиации

имени Главного маршала Б.П. Бугаева

(г. Ульяновск, Россия)

Научный руководитель:

Татаров Г.Л.

доцент кафедры общеобразовательных дисциплин

Ульяновский институт гражданской авиации

имени Главного маршала Б.П. Бугаева

(г. Ульяновск, Россия)

ОСНОВНЫЕ ПРИЧИНЫ НАРУШЕНИЯ РАБОТЫ 3D-ПРИНТЕРОВ И СПОСОБЫ ИХ УСТРАНЕНИЯ

Аннотация: в статье раскрываются самые частые проблемы при использовании 3D принтеров, анализируются причины их возникновения, а также способы устранения, появившихся проблем. Помимо этого, в статье описывается конструкция строения термобарьера и причины появления пробки в горле хотенда.

Ключевые слова: 3D принтер, горло хотенда, засорение сопла, печатающая голова.

В последнее время 3D принтеры стали широко использоваться во многих сферах нашей жизни. 3D-принтеры помогают дизайнерам, инженерам и даже обычным людям создавать сложные объекты способами, на которые не были способны прежние методы производства. Еще недавно установки стоили «как крыло Боинга», и только в последнее десятилетие 3D-печать стала доступна всем потребителям. Спрос на принтеры увеличился благодаря разработке современных отечественных и зарубежных моделей эконом-класса с интуитивно понятным интерфейсом.

3D-принтеры используются в авиастроении, медицине, архитектуре, ювелирной отрасли и даже в космической промышленности.

Засорение сопла.

Одной из самых частых проблем пользователей 3D принтеров является то, что при запуске задания на печать из сопла ничего не выходит. Извлечение нити и повторная установка не помогают.

Причина засорения сопла заключается в том, что небольшой кусок филамента остается в сопле после замены катушек. Когда новая нить заправлена, кусок старой нити, оставшийся в сопле, не позволяет проталкивать новую нить.

Незначительное техническое обслуживание принтера может значительно снизить вероятность возникновения таких проблем. Обнаружить и предотвратить проблему засора можно заранее, найдя внутри сопла обугленный кусочек старого филамента.

Эти признаки часто упускаются из виду, например, небольшие зазубрины на наружных стенах, небольшие темные пятна или небольшие изменения качества печати между моделями. Эти недостатки объясняются небольшими ожиданиями от качества 3D-принтеров, но на самом деле проблема может быть куда серьезнее. Эта проблема может появиться, например, если будете часто переходить с PLA на ABS. Их разница состоит в том, что PLA более вязкий и скользкий по сравнению с ABS. Небольшое количество PLA остается в сопле и нагревается выше своей нормальной температуры плавления. Это может

означать, что PLA будет обугливаться и гореть. Точно так же при переходе с ABS на Nylon, можно увидеть что-то подобное.

Устранение возникновения проблемы:

Очистка засора может оказаться быстрым и легким процессом. Начинать нужно с удаления нити. После, с помощью панели управления принтера (если она есть) требуется выбрать настройку «нагрев сопла» и увеличивать температуру плавления застрявшей нити. Либо подключить принтер к компьютеру, на котором имеется совместимое управляющее программное обеспечение и нагреть сопло. Когда форсунка достигнет нужной температуры, необходимо использовать маленький штифт, специальное сверло, иглу или зубочистку, чтобы очистить отверстие.

Если сопло заблокировано, потребуется протолкнуть нить с помощью другого куска нити. Следует начинать с удаления филамента, затем необходимо снимать трубку подачи с печатающей головки. Нужно нагреть хотэнд до 220 ° C для PLA, а затем, с помощью другого куска нити, протолкнуть его сверху, чтобы вытолкнуть оставшийся в сопле пластик. Дополнительное давление, которое можно оказать вручную, поможет прочистить сопло.

В крайних случаях, когда сопло остается заблокировано, необходимо сделать небольшую операцию и демонтировать засоренное сопло. Начинать желательно с удаления филамента из хотэнда и посмотрев инструкцию принтера заменить сопло.

Выход печатающей головы за пределы рабочей области печати принтера.

Когда печатающая голова не попадает в стол и достигает предела положения X или Y, то создается сильный шум, создающийся через проскальзывающие ремни, шестерни или головку, которая пытается разорвать боковую часть принтера и выйти за его пределы прогнозирует наличие проблемы, из-за которой принтер не произведет печать.

Причины возникновения данной проблемы может оказаться неправильная конфигурация, неправильный выбор принтера, ошибочная

настройка объема печати в прошивке принтера, неверная настройка слайсера или сломанные концевики.

Устранение возникновения проблемы:

Для того, чтобы исправить возникшую проблему следует проверить правильно ли указан принтер в слайсере. Все принтеры отличаются друг от друга, поэтому, даже если рабочий стол двух принтеров одинаков, маловероятно, что другие размеры и настройки будут точно совпадать.

Если принтер недавно приобретенный и проблема возникла, следует убедиться, что установлена последняя версия прошивки. После обновления необходимо запустить процесс установки и проверить правильность всех настроек, особенно в отношении размера области печати.

Чтобы продиагностировать, требуется проанализировать движение печатающей головки. Если она пытается пройти за крайнюю точку одной из своих осей, важно проверить, что концевик не отсоединен. Если на вид все исправно (и ни один из вышеперечисленных способов не решил проблему), то нужна замена концевиков проблемной оси новыми.

Засор хотенда 3D-принтера.

Засорение сопла 3D-принтера — довольно распространенное явление, поэтому если вы печатаете уже продолжительное время, то вероятней всего у вас произойдет засор хотенда 3D-принтера. Он представляет собой скопление расплавленного филамента в экструдере, который в определенный момент прекращает подаваться. Когда филамент застрял, подающий механизм не останавливается и пускает материал под давлением. Через некоторое время давление становится настолько сильным, что стирает нить в месте механизма подачи и движение полностью заблокировано.

Причины, по которым возникает засор хотенда 3D-принтера:

1. Одной из наиболее распространенных причин засорения хотенда 3D-принтера является использование грязного филамента. Если вы не храните филамент в полиэтиленовом пакете, мелкий мусор и пыль могут попасть на филамент или попасть в хотенд.

2. Еще одна распространенная причина засорения сопла — не соответствующий спецификации филамент. Допуски внутри хорошего хотенда близки к 2 мм, особенно в зоне термобарьера, поэтому, когда участок филамента увеличенного диаметра достигает термобарьера, он застревает, не успев расплавиться, что приводит к засорению. Экструдер начнет измельчать нить и пластик не будет экструдироваться через хотенд.

3. Плохое охлаждение хотенда также может привести к засорению сопла 3D-принтера во время печати, и это происходит из-за того, что филамент становится мягким до того, как он достигнет сопла для экструзии. Обычно это происходит с дешевыми или плохо спроектированными хотендами, где термобарьер не справляется со своей задачей, обеспечивая хороший переход между горячей и холодной частью хотенда. Когда это происходит и нить становится мягче, она также немного увеличивается в размерах, что приводит к засорению хотенда.



Рис.1 Биметаллический термобарьер.

Устранение возникновения проблемы:

Для предотвращения проблемы рекомендуется хранить филамент в полиэтиленовом пакете и избегать попадания пыли и влаги. Для защиты от засорения сопла можно также напечатать дополнительный фильтр для защиты от пыли.

Чтобы избежать этой проблемы, требуется использовать филамент от компаний, которые известны хорошими допусками на филамент. Один из лучших допусков на филамент — $\pm 0,02$ мм.

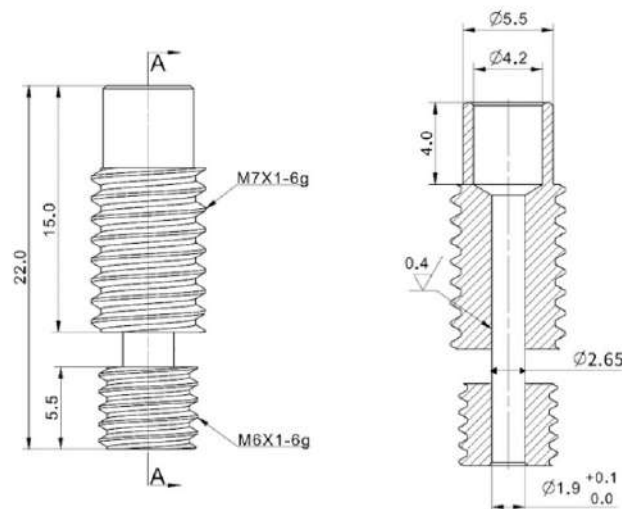
Другой способ решения этой проблемы заключается в установке вентилятора с большим воздушным потоком и большим числом оборотов, чтобы прогнать больше воздуха через радиатор, который затем охлаждает холодную часть термобарьера.

СПИСОК ЛИТЕРАТУРЫ:

1. База знаний — [Электронный ресурс] — URL: <https://www.3diy.ru/support/knowledge-base> (дата обращения: 25.11.2023).;
2. Термобарьеры — [Электронный ресурс] — URL: <https://3d-diy.ru/wiki/3d-printery/termobarery-dlya-3d-printerov/#link5> (дата обращения: 25.11.2023).;
3. Рэдвуд Б., Шофер Ф., Гаррэт Б. 3D-печать. Практическое руководство / пер. с англ. М. А. Райтмана. – М.: ДМК Пресс, 2020. – 220 с.: ил.;
4. Дефекты 3D печати. Проблемы 3D принтеров: причины и решения — [Электронный ресурс] — URL: <https://3dradar.ru/post/607/> (дата обращения: 25.11.2023).

Grishchenkova E.S., Churbanova Yu.A., Tatarov G.L.

Grishchenkova E.S.

Ulyanovsk Institute of Civil Aviation
(Ulyanovsk, Russia)

Churbanova Yu.A.

Ulyanovsk Institute of Civil Aviation
(Ulyanovsk, Russia)

Scientific advisor:

Tatarov G.L.

Ulyanovsk Institute of Civil Aviation
(Ulyanovsk, Russia)

THE MAIN REASONS FOR MALFUNCTION OF 3D PRINTERS AND WAYS TO ELIMINATE THEM

***Abstract:** the article reveals the most common problems when using 3D printers, analyzes the causes of their occurrence, as well as ways to eliminate the problems that have appeared. In addition, the article describes the design of the structure of the thermal barrier and the reasons for the appearance of a plug in the throat of the hotend.*

***Keywords:** 3D printer, hotend throat, nozzle blockage, printing head.*

УДК 65.011.56 *Доронина Е.Н., Соколов О.А.*

Доронина Е.Н.

студентка 4 курса факультета летной эксплуатации
Санкт-Петербургский государственный университет гражданской авиации
имени Главного маршала авиации А.А. Новикова
(г. Санкт-Петербург, Россия)

Научный руководитель:

Соколов О.А.

доцент кафедры систем автоматизированного управления,
кандидат технических наук
Санкт-Петербургский государственный университет гражданской авиации
имени Главного маршала авиации А.А. Новикова
(г. Санкт-Петербург, Россия)

АВТОМАТИЗИРОВАННАЯ СИСТЕМА СТЫКОВКИ ФЮЗЕЛЯЖА САМОЛЕТА

***Аннотация:** производство самолета – это отрасль машиностроения, состоящая из целого ряда сложных, время- и ресурсозатратных процессов. В данной статье рассмотрены автоматизированные системы стыковки фюзеляжа, использование которых позволяет увеличить темп выпуска воздушных судов.*

***Ключевые слова:** система стыковки фюзеляжа, поточная линия сборки, воздушное судно, автоматизация.*

Самолет является сложной инженерной конструкцией, состоящей из десятков тысяч деталей, сборка которых практически невозможна в одном месте и в одном приспособлении с требуемой точностью. Общая трудоемкость данных работ составляет около 50% от всего процесса изготовления воздушного судна. В течение долгого времени сборка воздушных судов

осуществлялась по стапельному принципу и проходила в два этапа. В течение первого проводилась сборка узлов и деталей в специальных приспособлениях – стапелях. В процессе второго использовались стенды, в которых проводили монтаж специального оборудования, приборов, механизмов, коммуникаций, органов управления, установку деталей и узлов, обработку стыков и разъемов. Так как в стапеле мог находиться лишь один самолет, время производства воздушного судна составляло несколько месяцев.

Изобретение поточной линии сборки (ПЛС) позволило отказаться от стапелей и разделить процесс на большое количество этапов, что в свою очередь систематизировало сборку воздушных судов. Такой «конвейерный» принцип используют на своих заводах компании «Boeing» и «Airbus», также он применяется на авиазаводах в Комсомольске-на-Амуре и в Иркутске, где производят «Суперджеты» и МС-21, а в конце 2019 года в Ульяновске данная технология была использована для конструкции фюзеляжа тяжёлого военно-транспортного самолёта Ил-76МД-90А. Производство последнего рассмотрим подробнее.

Поточная линия сборки Ил-76МД-90А (рис. 1) и его модификаций состоит из десяти роботизированных станций, предназначенных для стыковки отсеков фюзеляжа, крыла, хвостового оперения, и станций для монтажа силовых установок и систем самолёта.

Стыковка фюзеляжа является первоначальным этапом в процессе работы (станция ПС.10). Структура стенда сборки включает в себя двенадцать позиционирующих колонн, пульт управления стендом, распределительный шкаф. Одним из достоинств отечественной системы являются позиционирующие колонны, рассчитанные на нагрузку, значительно превышающую зарубежные аналоги (до 16 тонн). Более того, затраты на их изготовление оказались невысокими, поскольку производство осуществлялось на российском заводе в городе Нижний Новгород. Колонны оснащены серво-осями, которые синхронно управляются контроллером системы управления стендом. Именно система управления обеспечивает работу в нескольких

режимах по степени автоматизации, что позволяет повысить точность работы сразу по 10-12 осям. Контроль за установкой отсеков в стыковочное положение и расчет траектории движения основан на измерениях лазерного трекера, который входит в состав стенда.

Следующий этап – монтаж трубопроводов и систем на станции ПС.20. Далее проходят два параллельных процесса: монтаж кабельной сети на ПС.30 и стыковка киля со стабилизатором на ПС.60. Стыковка фюзеляжа с отъёмной частью крыла и готовым хвостовым оперением выполняется на ПС.40.

Станции ОС.10, ОС.20 и ОС.30 называются отборочными. На первой из них ведётся окончательный монтаж оставшихся систем. На ОС.20 проводится отработка систем под током. Общетехнические осмотры, проходящие на ОС.30 завершают процесс сборки.



Рис. 1. Схема ПЛС.

Механическим интерфейсом между агрегатом и стендом являются такелажно-базирующие узлы (ТБУ). Наличие высокого напряжения в точках сопряжения ТБУ и конструкции агрегата может привести к деформации второго. Именно поэтому контроль величины усилия рассогласования контролируется в строгом порядке.

От того, на каком уровне были изготовлены агрегаты, будет зависеть качество стыковки, величина деформации и степень напряженности

металлических конструкций. При этом важна работа оператора, который контролирует, чтобы время, затраченное на сборку, не превышало заданный лимит.

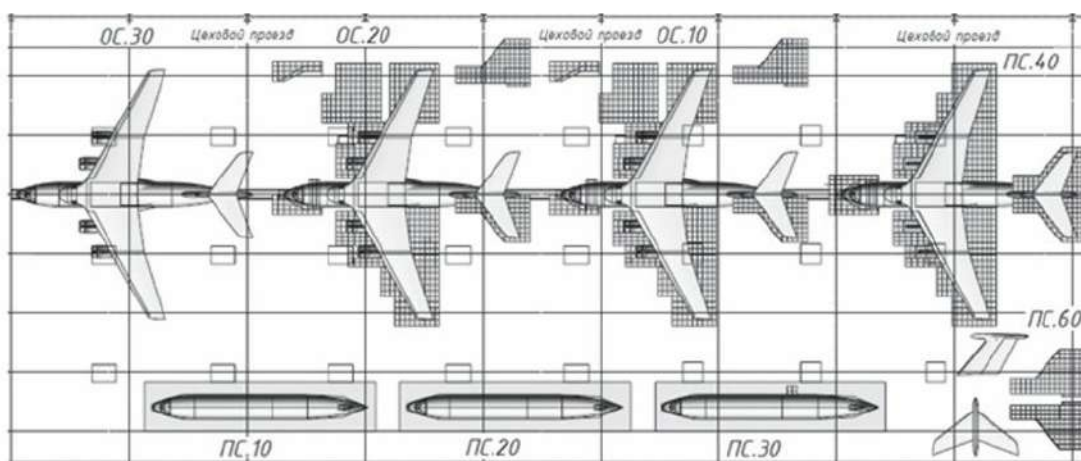
Применение высокоточного оборудования в ПЛС обеспечивает высокий уровень механизации и автоматизации. Преимущество такой технологии — пошаговое выявление и решение всех вопросов. Таким образом, время производства одного самолета сокращается с нескольких месяцев до 20-30 дней. Проектная мощность новой поточной линии 18 воздушных судов в год.

Хочется обратить внимание на один из первых заводов, который начал использовать автоматизированные сборочные линии, это Airbus. Для ускорения и поддержания поставок самолетов компания инвестирует в стратегию робототехники и автоматизации. Например, в 2019 году было построено предприятие, которое включало 20 роботов, новую концепцию логистики, автоматическое позиционирование с помощью лазерных измерений и систему сбора цифровых данных.

Модульная автоматизированная система «Flextrack» используется Airbus для начальной сборки воздушного судна. В течение первого этапа восемь роботов сверлят и зенкеруют от 1100 до 2400 отверстий на продольный стык. Далее производится соединение центральной и задней части фюзеляжа с хвостовой. Также на данном этапе происходят процессы сверления, раззенковывания, герметизации, установки заклепок на орбитальные соединения, которые осуществляют 12 роботов.

К внедрению новых технологий, которые связаны с автоматизацией процессов, стремятся сейчас практически все компании. Для создания новых образцов воздушных судов необходимо интернализировать знания и ускорять и внедрять робототехнические решения. Только такой подход к развитию авиационной промышленности приведет к увеличению производительности предприятий, повышению качества воздушных судов и соответственно безопасности полетов.

СПИСОК ЛИТЕРАТУРЫ:

1. Сборка 4.0: «Авиастар-СП» внедряет первую отечественную бесстапельную систему сборки / [Электронный ресурс] // Главное — ЖЖ (livejournal.com): [сайт]. — URL: <https://uacrussia.livejournal.com/69674.html?ysclid=loykq3lmysd165250439>;
2. Первая автоматизированная стыковка фюзеляжа Ил-76МД-90А по новой бесстапельной технологии / [Электронный ресурс] // Статьи (dzen.ru): [сайт]. — URL: <https://dzen.ru/a/X0VQknlCaxYx-tUJ>;
3. Airbus открывает новый автоматизированный завод по производству фюзеляжей самолетов / [Электронный ресурс] // Aeroflap - Сайт авиационных новостей: [сайт]. — URL: <https://www.aeroflap.com.br/>;
4. В Ульяновске осваивают бесстапельную технологию сборки самолётов / [Электронный ресурс] // Сделано у нас - Нам есть чем гордиться! - Сделано у нас (sdelanounas.ru): [сайт]. — URL: <https://sdelanounas.ru/blogs/137973/>

Doronina E.N., Sokolov O.A.

Doronina E.N.

Saint Petersburg State University of Civil Aviation
(Saint Petersburg, Russia)

Scientific advisor:

Sokolov O.A.

Saint Petersburg State University of Civil Aviation
(Saint Petersburg, Russia)

AUTOMATED AIRCRAFT FUSELAGE DOCKING SYSTEM

Abstract: aircraft manufacturing is a branch of mechanical engineering consisting of a number of complex, time- and resource-intensive processes. This article discusses automated fuselage docking systems, the use of which allows to increase the rate of aircraft production.

Keywords: fuselage docking system, assembly production line, aircraft, automation.

УДК 661.666.233 *Ерошенко Н.С., Смирнова Н.В., Овчинников А.Н.*

Ерошенко Н.С.

аспирант кафедры химической технологии,

Южно-Российский государственный политехнический университет (НПИ)

имени М.И. Платова

(г. Новочеркасск, Россия)

Смирнова Н.В.

доктор хим. наук, доцент кафедры химическая технология,

Южно-Российский государственный политехнический университет (НПИ)

имени М.И. Платова

(г. Новочеркасск, Россия)

Овчинников А.Н.

аспирант кафедры технологии машиностроения,

технологические машины и оборудования,

Южно-Российский государственный политехнический университет (НПИ)

имени М.И. Платова

(г. Новочеркасск, Россия)

**ЗАВИСИМОСТЬ ИЗМЕНЕНИЯ ЭЛЕКТРОПРОВОДЯЩИХ
СВОЙСТВ ТЕРМОРЕАКТИВНОГО ВЫСОКОТЕМПЕРАТУРНОГО
ПОЛИИМИДНОГО СВЯЗУЮЩЕГО ОТ МАРКИ
И СТЕПЕНИ НАПОЛНЕНИЯ ГРАФИТОМ**

Аннотация: для получения электропроводящих свойств в терморезистивное полиимидное связующее вводились терморасширенный, коллоидный и окисленный графит в массовом соотношении от 0 до 90 %. Была получена зависимость изменения электропроводности полимерного композита от степени наполнения, а также от степени расширения терморасширенного графита. Так при наполнении окисленным и коллоидным графитом 70-90 % по массе были получены материалы, обладающие недостаточными

проводящими свойствами с удельным электрическим сопротивлением 10^{-2} - 10^{-3} Ом·м, а при наполнении терморасширенным графитом 70-80 % по массе электрическое сопротивление стало сопоставимым с графитом 10^{-6} Ом·м.

Ключевые слова: полиимид, терморепактивное связующее, электропроводящий полимерный композиционный материал, терморасширенный графит, электропроводность, электротехнические изделия.

Введение.

Электропроводящие полимерные композиты электротехнического назначения изготавливают из термопластичной или терморепактивной смолы и электропроводящего наполнителя на основе углерода [1-3]. Электротехнические и теплофизические свойства композиционного материала в наибольшей степени определяются графитовым наполнителем, который, при достижении определенного объема, образует непрерывные проводящие кластеры [4].

Применение терморепактивных связующих получило большее распространение за счет простой технологии переработки, чем термопластичное. Особенностью терморепактивных смол является большое количество функциональных групп, которые вступают в реакцию между собой и образуют жесткий трёхмерный каркас. Этим объясняются повышенные прочностные, термические и химические свойства. Применение наиболее распространенных эпоксидных и фенольных смол горячего отверждения ограничено их температурой эксплуатации, которая не превышает 120-160 °С. Для повышения эксплуатационных свойств при температурах выше 200 °С в агрессивных средах применяют терморепактивные полиимидные связующие. Улучшенные термические свойства данного типа полимерного связующего обусловлено прочной связью внутри структуры, макромолекул, поляризации ковалентных связей, создания сетки химических связей для замедления процессов деструкции [5].

В качестве токопроводящего наполнителя принято применять чешуйчатые, слоистые и искусственные кристаллические графиты. Естественные и искусственные графиты обладают более совершенной кристаллической решеткой графитовой структуры, что обуславливает их хорошие тепло- и электропроводящие свойства [6, 7], но слоистые соединения на основе окисленного и терморасширенного графита обладают возможностью образования высоких адгезионных соединений между частицами без применения связующего, что снижает контактное сопротивление при получении плотных материалов [8, 9].

Экспериментальная часть

Материалы

В качестве связующего применялось термореактивное полиимидное связующее бисмалеинимидного ряда производства ИТЕКМА по ТУ 2257-054-59846689-2016 марки SB322.

В качестве электропроводящих наполнителей применялись коллоидный графит марки С-1 по ГОСТ 5261, терморасширенный графит производства ООО «Силур» марки ТРГ-М с насыпной плотностью 5, 40 и 100 г/дм³ по ТУ 23.99.14-0,35-93978201-2023, окисленный графит марки EG-350-80, производства Китай.

Получение полимерных композитов

Смешение связующего с электропроводящим наполнителем производилось при добавлении растворителя. В качестве растворителя использовался ацетон. Смесь перемешивалась до однородной массы и высушивалась при 70°C до постоянной массы.

Количество используемого наполнителя варьировалось в широком диапазоне значений, и составляет от 3 до 90 %. Для каждой степени наполнения применялась своя температура, и смеси с наибольшим наполнением проходили процесс при 110°C.

Получение опытных образцов проводилось методом глухого прессования в предварительно подогретую до 30-60 °С металлическую форму предварительно нагретой до 30-80°С смеси. Давление прессования составляло 100 кг/см², время выдержки под давлением 30 секунд. Затем производилось снятие давления, форма заневоливалась и ставилась в сушильный шкаф, где производился плавный равномерный нагрев до 300°С на протяжении 8 часов, с выдержкой 2 часа.

Температура нагрева формы и смеси подбиралась эмпирическим способом исходя из того, что смесь должна обладать достаточной адгезией друг к другу, при прессовании не должно происходить вытекания связующего или выдавливание массы, изделие после прессования должно оставаться монолитным.

Методы исследования

Удельное электрическое сопротивление (УЭС) определяли методом падения напряжения на заданном участке по ГОСТ 23776. Удельное электрическое сопротивление рассчитывается по формуле:

$$\rho = R \cdot S / L,$$

где, ρ – удельное электрическое сопротивление, мкОм·м, R – общее сопротивление проводника, Ом, L – расстояние между потенциальными зондами, м, S – площадь поперечного сечения проводника, м².

Предел прочности на изгиб определялся на универсальной разрывной машине ИР5113-100 (ГОСТ 23775-79). Для анализа изготавливались образцы с сечением 5x10x70 мм. Прочность на изгиб рассчитывали по формуле:

$$\sigma_F = \frac{3FL}{2bh^2}$$

где F — максимальная нагрузка в месте разрушения, L , h и b — рабочая длина, высота и ширина образца, мм.

Трибологические исследования материала проводились на торцевой машине трения. Основными определяемыми параметрами были коэффициент

трения и износ. Скорость вращения составляла 420 об/мин, сила прижима составляла 10 Н, длина пути трения 600 м. В качестве контр-тела использовался стальной цилиндр диаметром 25 мм и высотой 6 мм. При износе поверхности образца происходило автоматическое донагружение до постоянного значения (10 Н). По высоте донагружения судили об износе (мкм).

Результаты и их обсуждение

Основная цель данной работы заключалась в изучении зависимости изменения электропроводящих свойств терморезистивного полиимидного связующего бисмалеинимидного ряда. Изменения физико-механических и электрических свойств полученных материалов показаны в таблице 1.

Таблица 1. Физико-механические характеристики опытных материалов

Наполнитель	Степень наполнения, в масс. %	Удельное электрическое сопротивление, Ом·м	Предел прочности на изгиб, МПа
Без наполнителя	0	10^{8*}	165**
Коллоидный графит	16,67	$1,2 \cdot 10^3$	-
-//-	28,57	85	-
-//-	37,50	7	25,4
-//-	44,44	0,22	29,5
-//-	60	$6,8 \cdot 10^{-3}$	33,8
-//-	75	$7,9 \cdot 10^{-4}$	42,5
Терморасширенный графит 5 г/дм ^{3***}	2,91	0,12	-
-//-	4,76	$9,5 \cdot 10^{-3}$	-
-//-	8,25	$2 \cdot 10^{-3}$	25,7
-//-	13,1	$2,1 \cdot 10^{-4}$	17,8

-//-	18,3	$1,2 \cdot 10^{-4}$	17,7
-//-	23,0	$1,1 \cdot 10^{-4}$	30,7
-//-	27,5	$9,8 \cdot 10^{-5}$	31,5
-//-	31,0	$8,8 \cdot 10^{-5}$	29,9
Терморасширенный графит 40 г/дм ³	14,53	$1,4 \cdot 10^{-2}$	14,5
-//-	23,08	$6,7 \cdot 10^{-3}$	-
-//-	33,30	$4 \cdot 10^{-4}$	27,5
-//-	41,17	$9,1 \cdot 10^{-5}$	31,6
Терморасширенный графит 100 г/дм ³	23,08	$4,3 \cdot 10^{-2}$	23,8
-//-	33,30	$1,7 \cdot 10^{-3}$	25,0
-//-	41,17	$9,3 \cdot 10^{-4}$	28,7
-//-	70,00	$3,2 \cdot 10^{-5}$	17,2
-//-	80,00	$1,9 \cdot 10^{-5}$	13,9
Окисленный графит	60,0	$1,8 \cdot 10^{-1}$	-
-//-	70,0	$6,4 \cdot 10^{-2}$	19,9
-//-	80,0	$9,2 \cdot 10^{-2}$	19,1
-//-	90,0	$1,4 \cdot 10^{-3}$	17,9
Терморасширенный графит 5 г/дм ^{3****}	2,91	1,2	-
-//-	4,76	$1,4 \cdot 10^{-2}$	-
-//-	23,00	$1,8 \cdot 10^{-4}$	17,1
-//-	31,00	$1,5 \cdot 10^{-4}$	15,2

*- согласно данным по полиимидам [10],

** - согласно данным производителя [11],

*** - методом глухого прессования,

**** - методом выдавливания.

Из таблицы видно, что увеличение электропроводности материала на коллоидном и окисленном графите имеют похожую линейную зависимость, а использование терморасширенного графита приводит к резкому снижению удельного электрического сопротивления на 8-11 порядков при низких концентрациях. Следует отметить, что на электропроводящие свойства в большей степени оказывает влияние объемное наполнение, чем массовое. Так при одном и том же массовом наполнении, но при разной насыпной плотности, удельное электрическое сопротивление отличается на 2-2,5 порядка.

Наибольшей электрической проводимостью обладают полимерные композиты наполненные терморасширенным графитом. Так при наполнении 27 % терморасширенным графитом с плотностью 5 г/дм³ электрическое сопротивление становится меньше 100 мкОм·м, а при наполнении 70 % с плотностью 100 г/дм³ материал обладает электрической проводимостью сопоставимой с мелкозернистым графитом.

Результаты трибологических испытаний показаны в таблице 2. Из данных получено, что коэффициент трения снижается при добавлении ТРГ, а при увеличении количества наполнения приводит к ухудшению трибологических свойств. Исследование износостойкости показало, что при увеличении наполнения ТРГ в 2 раза, износ уменьшается на порядок, также такая зависимость наблюдается при наполнении коллоидным графитом. Проведенные сравнительные испытания показали, что полученные опытные образцы имеют коэффициент трения в 1,2-1,8 раза меньше, чем у наиболее часто применяемого антифрикционного материала.

Таблица 2. Зависимость коэффициента трения опытных образцов от степени наполнения.

Наполнитель	Степень наполнения, в масс. %	Коэффициент трения
Капралон	Для сравнения	0,386

Коллоидный графит	16,67	0,250
-//-	28,57	0,277
-//-	37,50	0,270
-//-	44,44	0,247
-//-	60	0,273
Терморасширенный графит 5 г/дм ³	2,91	0,213
-//-	4,76	0,241
Терморасширенный графит 40 г/дм ³	14,53	0,215
-//-	33,30	0,288
-//-	41,17	0,284
Терморасширенный графит 100 г/дм ³	23,08	0,210
-//-	33,30	0,242
-//-	41,17	0,238

Заключение

Получена зависимость изменения электропроводности полиимидного терморезистивного связующего от количества и типа наполнителя. Наиболее резкое увеличение проводящих свойств наблюдается при добавлении 5 % терморасширенного графита, а при наполнении им на 70 % электропроводность становится сопоставимой с искусственным графитом. Введение коллоидного и окисленного графита не приводят к получению материалов с хорошей проводимостью. Материал, полученный методом глухого прессования, обладает в 2 раза лучшими электропроводящими свойствами, чем при выдавливании через фильеру.

СПИСОК ЛИТЕРАТУРЫ:

1. Афанасов И.М., Морозов В.А., Селезнев А.Н., Авдеев В.В. Электропроводящие композиты на основе терморасширенного графита. Неорганические материалы. 2008. Т44. №6. С.1-5.;

2. Полимерные нанокompозиты: пер. с англ. / Под ред. Ю-Винг Май, Жонг-Жен Ю. - Москва: Техносфера, 2011. 687 с.;
3. Электрические свойства полимеров: пер. с англ. / Э.Р. Блайт, Д. Блур. – М.: Физматлит, 2008. – 373 с.;
4. Badrul F., Abdul Halim K. A., Mohd Salleh M. A. A., Omar M. F., Osman A. F., Zakaria M. S. Modeling electrical conductivity and tensile properties of conductive polymer composites (CPCs) based on percolation threshold theory - A short review // AIP Conference Proceedings. – 2021. V. 2347. – P. 020240 doi.org/10.1063/5.0052346.;
5. Мухаметов Р.Р. Разработка бисмалеимидного термостойкого связующего для композиционных материалов авиационного назначения / Р. Р. Мухаметов, Е. В. Долгова, Ю. И. Меркулова, М. И. Душин // Авиационные материалы и технологии. - Всероссийский научно-исследовательский институт авиационных материалов НИЦ "Курчатовский институт", 2014. - №. 4 (33). – С.53-57.;
6. Фиалков А. С. Углеродные материалы [Текст]. М.: Энергия, 1979. – С.320.;
7. Берент В.Я. Материалы и свойства электрических контактов в устройствах железнодорожного транспорта [Текст] – М.: Интекст, 2005.- С.408.;
8. Н.В. Чесноков, Б.Н. Кузнецов. Углеродные и композиционные материалы из природных графитов. Журнал Сибирского федерального университета. Химия. 2013. №6. С. 11-22.;
9. А.М. Ханов, Л.Е. Макарова, А.И. Дегтярев, Д.М. Караваев, Д.В. Смирнов, О.Ю. Исаев. Особенности строения терморасширенного графита // Известия Самарского научного центра Российской академии наук. 2011. Т13. №4(4). С.1119-1122.;
10. Полиимиды [Электронный ресурс]. URL: <https://propplast.ru/articles/pi/>;
11. Институт новых углеродных материалов и технологий при МГУ им. Ломоносова [Электронный ресурс]. URL: <http://inumit.ru/rus/produksiya-i-uslugi/ugleplastiki/Resins/bismaleimides/>

Eroshenko N.S., Smirnova N.V., Ovchinnikov A.N.

Eroshenko N.S.

South Russian State Polytechnic University
(Novocherkassk, Russia)

Smirnova N.V.

South Russian State Polytechnic University
(Novocherkassk, Russia)

Ovchinnikov A.N.

South Russian State Polytechnic University
(Novocherkassk, Russia)

**DEPENDENCE OF CHANGES IN ELECTRICALLY CONDUCTIVE
PROPERTIES OF THERMOSETTING HIGH-TEMPERATURE POLYIMIDE
BINDER ON GRADE AND DEGR OF GRAPHITE FILLING**

***Abstract:** To obtain electroconductive properties, thermally expanded, colloidal and oxidized graphite were added to the thermosetting polyimide binder in a mass ratio of 0 to 90%. The dependence of the change in the electrical conductivity of the polymer composite on the degree of filling, as well as on the degree of expansion of thermosymrene graphite, was obtained. Thus, when filled with oxidized and colloidal graphite 70-90% by weight, materials having insufficient conducting properties with a specific electrical resistance of 10^{-2} - 10^{-3} Ohm·m were obtained, and when filled with thermally expanded graphite 70-80% by weight, the electrical resistance became comparable to graphite 10^{-6} Ohm·m.*

***Keywords:** polyimide, thermosetting binder, electroconductive polymer composite material, thermo-expanded graphite, electroconductivity, electrotechnical products.*

УДК 69.003 *Кондрашов В.В., Зекин В.Н.*

Кондрашов В.В.

студент магистратуры кафедры строительных технологий

ФГБОУ ВО «Пермский ГАТУ»

(г. Пермь, Россия)

Зекин В.Н.

к.т.н., доцент кафедры строительных технологий

ФГБОУ ВО «Пермский ГАТУ»

(г. Пермь, Россия)

ИННОВАЦИОННОЕ РАЗВИТИЕ ИНФРАСТРУКТУРЫ СЕЛЬСКОЙ ТЕРРИТОРИИ ВЕРЕЩАГИНСКОГО ГОРОДСКОГО ОКРУГА ПЕРМСКОГО РАЙОНА

***Аннотация:** в данной статье рассматривается важность улучшения качества жизни сельского населения на основе инновационного развития и модернизации комплекса структур, обеспечивающих функционирование, основных экономических общественных механизмов, отраслей на примере Верещагинского городского округа. Развитие инфраструктуры сельских территорий является главным фактором успешности как для отдельного региона, так и для страны в целом. Для решения этой проблемы, необходимо использовать инновационные строительные технологии, которые смогут обеспечить быстрое и качественное возведение как сельскохозяйственного производства, так и жилых домов в составе производственно-жилых комплексов (ПЖК). В статье проведен SWOT-анализ Верещагинского городского округа, для выявления сильных и слабых сторон, возможностей и угроз для улучшения качества жизни сельского населения. Это позволит сельским территориям выйти из зоны предкризисного состояния по качеству жизни её населения, а также создать благоприятные условия для развития жилищной, социальной, дорожной и других видов инфраструктур.*

***Ключевые слова:** инфраструктура, сельскохозяйственные территории, инновационные технологии, качество жизни, производственно-жилой комплекс, доступное жильё, Верещагинский городской округ, SWOT-анализ, малый бизнес.*

Введение

Сельские территории Российской Федерации являются ключевым ресурсом страны, важность которого стремительно растет в условиях санкционного давления Запада. Важным является возрастание роли природных и территориальных ресурсов для развития страны. Правительство Российской Федерации серьезно озабочено проблемой сельских территорий.

Минсельхоз приступил к реализации инициативы правительства РФ по развитию опорных населенных пунктов и прилегающих к ним территорий. Согласно планам, до 2030 года появится 1,8 тыс. сельских агломераций [1].

Чтобы развивались малый сельскохозяйственный бизнес, в том числе и фермерские хозяйства в Верещагинском городском округе, необходима инновационная программа при первоначальной государственной поддержке на льготных условиях для привлечения молодежи в сельские районы. На втором этапе эта программа выйдет на самофинансирование за счёт экспорта своей экологически чистой продукции.

Цель и методы исследования

Основной целью данного исследования является разработка инновационных подходов к развитию сельских территорий как на районном уровне, так и на региональном. Одной из главных задач исследования является создание и продвижение проектов производственных комплексов для привлечения молодых квалифицированных специалистов, что позволит существенно улучшить социально-демографическую ситуацию в Верещагинском городском округе.

Результаты исследования

На сегодняшний день сельские территории Пермского края являются малоосвоенными, с низким уровнем развития производственной социальной инфраструктуры. Однако он имеет высокий уровень естественных природных объектов, которые пригодны для различных видов деятельности, в том числе ведения сельского хозяйства. Для реализации эффективной политики в сфере повышения качества жизни населения сельских территорий важнейшее значение

приобретают вопросы, связанные с определением степени развития инфраструктуры сельской местности и выявлением возникающих главных проблем. При этом уровень и качество развития социальной инфраструктуры напрямую зависит от эффективности действий местных властей по формированию благоприятных условий проживания населения. К таким, например, относятся жилищно-бытовые условия, доступ к культурным ценностям, дифференциации сельских жителей по уровню доходов. Недооценка этих факторов, недостаточное внимание к ним со стороны органов власти и местного самоуправления приводят к росту социальной напряженности на их территориях. Развитие этой проблемы в Верещагинском городском округе можно решить на основе строительства производственно-жилищных комплексов. Это позволит привлечь молодых специалистов с предоставлением им жилья по льготной ипотеке, доступных кредитов и т.д. В качестве базовых направлений совершенствования инфраструктуры сельских территорий также можно отметить - внедрение инновационных строительных технологий «Элевит», «Деметр» [2], подготовка управленческих кадров, мотивация и стимулирование молодых специалистов. Чтобы обеспечить приток молодых специалистов необходимо решить вопрос с обеспечением территорий ПЖК дорогами с твердым покрытием, средствами связи. Исходя из изучения местных условий Верещагинского городского округа, выявлены следующие точки роста - предприятия по производству сельскохозяйственной продукции, развитие лесной промышленности, производство местных строительных материалов. В Верещагинском городском округе лесами занято 42,5% территории. Разведаны запасы природных ресурсов: 4,3 млн. кубометров глины, 5,8 млн. кубометров песка и 3,6 миллионов кубометров гравийно-песчаной смеси, а также 23 месторождения торфа с запасом 5,6 млн. тонн. Имеются также 2 месторождения нефти с объемом добычи в пределах 15 тыс. тонн. На территории действуют 11 промышленных предприятий, наиболее крупными из которых являются завод «Ремпутьмаш ФЛ ОАО «Российские железные дороги», ЗАО «Верещагинская трикотажная фабрика», ОАО «Верещагинский хлебоприемный комбинат»,

животноводческий комплекс «Сепыч». В состав сельскохозяйственных предприятий Верещагинского городского округа входят 10 предприятий, главной специализацией которых является молочно-мясное животноводство. В период с 2022 года по настоящее время, в Верещагинском городском округе реализуется самый масштабный в Пермском крае инвестпроект в сельском хозяйстве – «Заря Путино». Это животноводческий комплекс по производству молока. Первая очередь на 1200 коров будет введена в эксплуатацию до конца 2023 года. Новая молочно-товарная ферма сделает комплекс «Заря Путино» лидером по производству молока в Пермском крае, в сутки здесь будет выпускаться до 100 тонн продукции. Реализация этих проектов помогает сельскохозяйственной территории Верещагинского ГО развиваться, обеспечивая работой большое количество жителей села [3].

Многие из перечисленных мероприятий уже эффективно работают, однако необходимо провести SWOT-анализ в округе с целью определения его инновационного потенциала.

На рисунке 1 изображен SWOT-анализ Верещагинского городского округа.

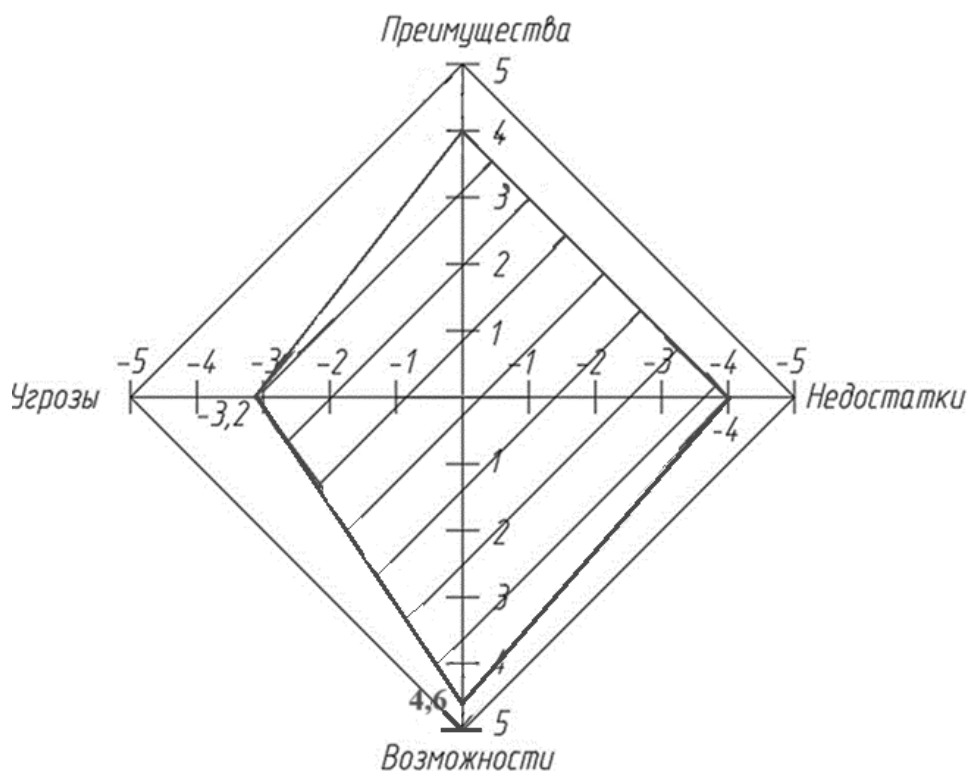

Внутренняя среда

Преимущества

1. Исторически сложившаяся транспортная доступность: Округ имеет выгодное транзитное положение по направлению «европейская часть России - азиатская часть России», г. Верещагино имеет выход на железную дорогу 5
2. Уровень оплаты труда выше среднего по краю, наличие большого количества рабочих мест 3
3. Приток рабочей силы с сельских территорий и малых городов 4
4. Есть свободные участки для освоения под ПЖК 5
5. Исторические места для туризма: территории, здания, иные достопримечательности 3

Средний балл 4,0 (20)

Недостатки

1. В действующей стратегии закреплено дальнейшее снижение численности населения -4
2. Дефицит специалистов сельского хозяйства, отсутствие их подготовки под потребности АПК -5
3. Уровень оплаты труда на низком уровне между работниками малого бизнеса и крупными предприятиями -4
4. Углубляющее падение качества жизни сельских жителей и населения г.Верещагино -3

Средний балл -4 (-20)

Внешняя среда

Возможности:

1. Развитие транспортно-логистического узла 5
2. Системное развитие туризма на территории Верещагинского ГО 5
3. Развитие лесопромышленного комплекса на севере Пермского края 5
4. Специализация и кооперация предприятий агломерации 3
5. Развитие местной промышленности. 5

Средний балл 4.6 (23)

Угрозы

1. Западная часть (как источник кадров для Верещагинского городского округа) пустеет -2
2. Квалификация приезжих и местных специалистов устойчиво снижается – наиболее квалифицированные специалисты уезжают в мегаполисы -2
3. Кроме нефтяной и газовой, остается лишь лесная промышленность, но она требует много персонала -4
4. Рост социальной нагрузки – старение населения городского округа -5
5. Дальнейшее ухудшение состояния здравоохранения, среднего образования и социального обеспечения в ходе реализации федеральных реформ. -3

Средний балл -3.2 (-16)

Как видим, наиболее благоприятные поля преимуществ и возможностей $4.0+4.6 = 8.6$ превышают угрозы и слабые стороны $-4+(-3.2) = -7.2$.

Таким образом, получаем инновационный потенциал Верещагинского городского округа: $8.6 - 7.2 = 1.4$ балл.

Полученный инновационный потенциал подтверждает то, что Верещагинский городской округ относится к благоприятным социальным условиям развития сельской местности. Требуется создание инновационных программ развития Верещагинского городского округа на более высокий уровень по качеству жизни его населения. Это относится в первую очередь к строительству ПЖК по инновационным технологиям с применением более экономичных местных материалов. Производство в них экологически чистой сельскохозяйственной продукции позволит реализовать её как внутри страны, так и на экспорт, а это даёт рост ВВП страны.

Заключение

Структурно-генетический анализ отечественного и зарубежного опыта развития внедрения новых технологий показывает необходимость создания единой системы «Наука - Бизнес – Власть». Крупные города также не должны остаться в стороне со своим мощным производственным и научным потенциалом. В работе Г. Батова [4] предлагается создание единого социально-экономического пространства (ЕСЭП). Эта идея полностью отвечает анализу ситуации с эффективным развитием сельских территорий, когда крупные города становятся лидерами инновационного развития сельских территорий. В этом взаимовыгодном сотрудничестве город получает экологически чистые продукты и комфортную зону отдыха, а село рынки сбыта своей продукции как внутри страны, так и за рубежом. Будущее пространственного развития сельских территорий регионов основано на взаимовыгодных договорных условиях деятельности сельхозпроизводителей, научных и учебных учреждений. В этом залог успешного внедрения инноваций в сельской местности, в частности в Верещагинском городском округе.

С целью повышения качества жизни сельского населения на основе инновационных строительных технологий, необходимо срочно приступить к разработке программы по развитию малого бизнеса и возведению ПЖК на основе SWOT-анализа в Верещагинском городском округе. Это позволит сельским территориям создать благоприятные условия по привлечению молодежи для развития жилищной, социальной, дорожной и других видов инфраструктур.

Детально разработанная программа Верещагинского городского округа позволит не только обеспечить её качественную реализацию, но и увеличить качество жизни населения Верещагинского городского округа от критического к среднему.

СПИСОК ЛИТЕРАТУРЫ:

1. Известия. Общество. [Электронный ресурс] режим доступа URL: <https://iz.ru/1503447/sergei-gurianov/rasselis-tut-v-rossii-poiavitsia-pochti-2-tys-selskikh-aglomeracii>;
2. Зекин В.Н., Светлаков А.В. Монография. Инновационный бизнес в развитии инфраструктуры сельских территорий. - Пермь: ИПЦ "Прокрост", 2017. - 319 с.;
3. Официальный сайт Верещагинского городского округа. [Электронный ресурс] режим доступа URL: <https://veradmgo.ru/?ysclid=lp1moifbpb554034748>;
4. Батов Г. Неиндустриализация на региональном уровне: Проблемы реализации // Экономист. - 2015. - №10. - С. 91-94.

Kondrashov V.V., Zekin V.N.

Kondrashov V.V.

Perm State Agricultural and Technological University
(Perm, Russia)

Zekin V.N.

Perm State Agricultural and Technological University
(Perm, Russia)

**INNOVATIVE DEVELOPMENT OF INFRASTRUCTURE
IN RURAL TERRITORY OF VERESHCHAGIN CITY
DISTRICT OF PERM DISTRICT**

***Abstract:** this article examines the importance of improving the quality of life of the rural population on the basis of innovative development and modernization of a complex of structures that ensure the functioning of the main economic social mechanisms and industries using the example of the Vereshchaginsky urban district. The development of infrastructure in rural areas is the main success factor for both an individual region and the country as a whole. To solve this problem, it is necessary to use innovative construction technologies that can ensure fast and high-quality construction of both agricultural production and residential buildings as part of industrial residential complexes (IRC). The article conducted a SWOT analysis of the Vereshchaginsky urban district to identify strengths and weaknesses, opportunities and threats to improve the quality of life of the rural population. This will allow rural areas to exit the pre-crisis zone in terms of the quality of life of its population, as well as create favorable conditions for the development of housing, social, road and other types of infrastructure.*

***Keywords:** infrastructure, agricultural areas, innovative technologies, quality of life, industrial-residential complex, affordable housing, Vereshchaginsky urban district, SWOT analysis, small business.*

УДК 656.071.7 Назарова Д.В., Соколов О.А.

Назарова Д.В.

Санкт-Петербургский государственный университет

гражданской авиации

(г. Санкт-Петербург, Россия)

Соколов О.А.

канд. техн. наук, доцент кафедры автоматизированных систем управления

Санкт-Петербургский государственный университет

гражданской авиации

(г. Санкт-Петербург, Россия)

ПРИМЕНЕНИЕ КВАНТОВЫХ ВЫЧИСЛЕНИЙ В АВИАЦИОННОМ МОДЕЛИРОВАНИИ

***Аннотация:** в статье рассматривается возможность использования квантовых вычислений для решения задач авиационного моделирования. Авторы анализируют потенциал квантовых компьютеров для моделирования различных процессов, происходящих во время полета, а также их потенциальное влияние на безопасность полетов и эффективность авиационной отрасли.*

***Ключевые слова:** квантовые вычисления, авиационное моделирование, безопасность полетов, эффективность, искусственный интеллект, автоматизация, воздушное движение, дроны, цифровые технологии, авиация.*

В современном мире авиация является одной из самых технологически развитых отраслей, где постоянно внедряются новые разработки и инновации. Одним из перспективных направлений является применение квантовых вычислений в авиационном моделировании.

Квантовые компьютеры обладают огромным потенциалом благодаря своим уникальным свойствам. Эти свойства позволяют квантовым компьютерам

обрабатывать информацию намного быстрее и точнее, чем классические компьютеры.

Квантовые компьютеры отличаются от классических компьютеров использованием квантовых битов (qubits), которые имеют уникальные свойства. В отличие от классических битов, которые могут принимать значения 0 или 1, квантовые биты могут находиться в состоянии 0, 1 или находиться в промежуточном состоянии, называемом суперпозицией. Эти особенности квантовых битов позволяют квантовым компьютерам эффективно решать сложные задачи, которые классические компьютеры не могут решить.

В авиационном моделировании квантовые вычисления могут быть использованы для решения сложных задач, связанных с аэродинамикой, управлением воздушным движением и оптимизацией маршрутов. Например, с помощью квантовых вычислений можно моделировать аэродинамические свойства самолета, чтобы улучшить его характеристики и снизить расход топлива.

В дополнение к этому, квантовые компьютеры могут быть применены для создания новых материалов, которые могут применяться в авиации. Они могут использоваться для расчета характеристик веществ на молекулярном уровне, что может привести к созданию новых веществ с уникальными характеристиками, которые могут применяться в авиастроении.

Также квантовые вычисления могут помочь в оптимизации управления воздушным движением, например, в планировании маршрутов с учетом различных факторов, таких как погода, загруженность аэропортов и т. д.

Однако, несмотря на все преимущества квантовых вычислений, их применение в авиационном моделировании сталкивается с рядом проблем. Одной из главных проблем является высокая стоимость квантовых компьютеров и необходимость создания специальных алгоритмов и программ для работы с ними.

Ограничения на применение квантовых компьютеров в авиационной промышленности связаны в основном с их техническими характеристиками.

Они требуют значительного количества энергии, специфических условий эксплуатации и высокой точности при работе, что делает их менее подходящими для авиации, где важными являются вес и энергопотребление

Кроме того, существует риск того, что квантовые компьютеры могут представлять угрозу для безопасности полетов, так как они могут использоваться для взлома систем управления самолетами или аэропортами.

Не стоит забывать тот факт, что квантовые компьютеры пока находятся на начальной стадии развития, и их производство и эксплуатация пока что являются затратными и неэффективными. Это делает их использование в авиации менее доступным.

В общем, можно сказать, что квантовые компьютеры имеют большой потенциал в авиационной промышленности, но есть технические проблемы, которые ограничивают их применение в настоящее время. Однако, дальнейшие исследования и разработки могут помочь оптимизировать использование квантовых компьютеров в авиации и сделать их более эффективными для решения сложных задач.

СПИСОК ЛИТЕРАТУРЫ:

1. Монтанаро, А. (2016). Из вызова квантового вычисления. Сообщения АМС, 63(5), 466-468.
2. Сидоркина И.Г. Системы искусственного интеллекта / Сидоркина И.Г. – М., 2016.;
2. Нараянан, А., Чакраборти, С., Майти, С. К., и Бхаттачарджи, Дж. (2018). Обзор технологии квантовых вычислений. Журнал Королевского университета Саудовской Аравии - Компьютерные и информационные науки, 30(4), 431-448.;
3. Лэдд, Т. Д., Железко, Ф., Лафлам, Р., Накамура, Й., Монро, С., и О'Брайен, Дж. Л. (2010). Квантовые компьютеры. Природа, 464(7285), 45-53.

Nazarova D.V., Sokolov O.A.

Nazarova D.V.

Saint Petersburg State University of Civil Aviation
(Saint Petersburg, Russia)

Sokolov O.A.

Saint Petersburg State University of Civil Aviation
(Saint Petersburg, Russia)

APPLICATION OF QUANTUM COMPUTING IN AVIATION MODELING

***Abstract:** the article discusses the possibility of using quantum computing to solve problems of aviation modeling. The authors analyze the potential of quantum computers for modeling various processes occurring during flight, as well as their potential impact on flight safety and the efficiency of the aviation industry.*

***Keywords:** quantum computing, aviation modeling, flight safety, efficiency, artificial intelligence, automation, air traffic, drones, digital technologies, aviation.*

УДК 656.071.7 Назарова Д.В., Соколов О.А.

Назарова Д.В.

Санкт-Петербургский государственный университет

гражданской авиации

(г. Санкт-Петербург, Россия)

Соколов О.А.

канд. техн. наук, доцент кафедры автоматизированных систем управления

Санкт-Петербургский государственный университет гражданской авиации

(г. Санкт-Петербург, Россия)

ИСПОЛЬЗОВАНИЕ ИСКУССТВЕННОГО ИНТЕЛЛЕКТА ДЛЯ УПРАВЛЕНИЯ ВОЗДУШНЫМ ДВИЖЕНИЕМ И ПОВЫШЕНИЯ БЕЗОПАСНОСТИ ПОЛЕТОВ

***Аннотация:** в статье рассматривается использование искусственного интеллекта (ИИ) в авиации. Обсуждается применение ИИ для автоматизации процессов управления воздушным движением, улучшения безопасности полетов и повышения качества обслуживания пассажиров. Однако, несмотря на преимущества, использование ИИ также может вызывать определенные проблемы.*

***Ключевые слова:** искусственный интеллект, авиация, управление воздушным движением, безопасность полетов, обслуживание пассажиров.*

В последние периоды использование искусственного интеллекта (ИИ) стало весьма распространенным в разнообразных сферах, и авиакосмическая индустрия не является исключением. Сейчас интеграция ИИ в систему автоматического управления самолетом представляет собой одну из самых прогрессивных ветвей развития. Людей всегда притягивала возможность автоматизировать разные процессы и упростить свою жизнь, одновременно

ускоряя и улучшая рабочий процесс. Начальной фазой этой тенденции в области авиации является система автоматического управления самолетом.

ИИ – это область компьютерной науки, которая изучает и разрабатывает алгоритмы и модели, позволяющие компьютерам выполнять задачи, требующие обычно интеллектуальных способностей человека.

Системы автоматического управления и навигации, основанные на ИИ, могут значительно повысить эффективность работы диспетчеров, а также обеспечить более точное управление самолетами. Это может привести к снижению затрат на топливо и уменьшению выбросов вредных веществ в атмосферу. Кроме того, ИИ может использоваться для оптимизации маршрутов и распределения воздушного пространства, что может сократить время полета и снизить уровень шума в аэропортах.

ИИ также может использоваться для более точного прогнозирования погоды и аэродромных условий. Это позволит предупреждать о возможных метеорологических условиях, которые могут негативно повлиять на безопасность полета, и принимать соответствующие меры для предотвращения возможных проблем.

Другой важной областью применения ИИ в авиации является повышение безопасности полетов. С помощью ИИ можно анализировать данные о полетах, выявлять потенциальные проблемы и предотвращать аварии. Например, алгоритмы машинного обучения могут использоваться для обнаружения опасных ситуаций на борту самолета, таких как пожар или отказ двигателя.

Также ИИ может быть использован в обслуживании пассажиров. Системы распознавания речи и лиц, основанные на ИИ, позволяют автоматизировать регистрацию на рейс, посадку на самолет и другие процессы. Это может значительно сократить время ожидания и повысить уровень комфорта пассажиров.

Несмотря на все преимущества использования ИИ в авиации, существуют и определенные риски, связанные с его применением.

Главный и самый важный недостаток - исключение человеческого фактора. У искусственного интеллекта есть выдающиеся способности к вычислениям, но неповторимость человеческого разума остается, и воспроизвести ее ему не удастся, в особенности в ситуациях, когда появляются нестандартные обстоятельства. Опыт и интуиция летчика могут сыграть важную роль. В связи с этим возникает вопрос о возможности заменить пилота системой автоматического управления, основанной на искусственном интеллекте.

Необходимо указать на наличие неточностей и ограничений - алгоритмы и методы, которые лежат в основе искусственного интеллекта системы автоматического управления, опираются на доступную информацию и статистические данные, однако могут возникать ситуации, когда этих данных недостаточно или они неправильно интерпретируются.

Дорогостоящим и требующим затрат фактором является зависимость от технологического оборудования. Чтобы функционировать, система автоматического управления на базе искусственного интеллекта требует сложного и надежного технического оборудования, которое собирает сведения, обрабатывает данные и принимает решения. Под вопросом оказываются продуктивность и надежность системы автоматического управления, если это оборудование выходит из строя или работает некорректно.

В заключении, можно сказать, что использование искусственного интеллекта в авиации является перспективным направлением. Оно может привести к значительному улучшению работы воздушного транспорта, повышению безопасности полетов и улучшению качества обслуживания пассажиров. Однако для успешной реализации этих возможностей необходимо продолжать исследования и разработку новых технологий, а также учитывать возможные риски и находить способы их минимизации.

СПИСОК ЛИТЕРАТУРЫ:

1. Макаров И. М. Искусственный интеллект и интеллектуальные системы управления / Макаров И. М., Лохин В. М., Манько С.В., Романов М. П. – М., 2012;
2. Сидоркина И.Г. Системы искусственного интеллекта / Сидоркина И.Г. – М., 2016;
3. Вальков В. М., Вершин В. Е., Автоматизированные системы управления технологическими процессами. 1991 г.;
4. <https://cyberleninka.ru/article/n/iskusstvennyy-intellekt-v-aviatsii/viewer>;
5. <https://samoletos.ru/prochee/iskusstvennyj-intellekt-v-aviacii-budushhee>
Nazarova D.V., Sokolov O.A.

Nazarova D.V.

Saint Petersburg State University of Civil Aviation
(Saint Petersburg, Russia)

Sokolov O.A.

Saint Petersburg State University of Civil Aviation
(Saint Petersburg, Russia)

**USING ARTIFICIAL INTELLIGENCE TO CONTROL
AIR TRAFFIC AND IMPROVE FLIGHT SAFETY**

***Abstract:** the article discusses the use of artificial intelligence (AI) in aviation. The use of AI to automate air traffic control processes, improve flight safety and improve the quality of passenger service is discussed. However, despite the advantages, the use of AI can also cause certain problems.*

***Keywords:** artificial intelligence, aviation, air traffic control, flight safety, passenger service.*

УДК 631.1 *Смирнов А.А., Зекин В.Н.*

Смирнов А.А.

магистрант

Пермский государственный аграрно-технологический университет

имени академика Д.Н. Прянишникова

(г. Пермь, Россия)

Научный руководитель:

Зекин В.Н.

канд. техн. наук, проф. кафедры строительных технологий

Пермский государственный аграрно-технологический университет

имени академика Д.Н. Прянишникова

(г. Пермь, Россия)

SWOT-АНАЛИЗ ОКТЯБРЬСКОГО ГОРОДСКОГО ОКРУГА ПЕРМСКОГО КРАЯ

Аннотация: в статье рассматривается фактическое состояние и проблемы Октябрьского городского округа Пермского края при помощи SWOT-анализа. А также выявлены сильные и слабые стороны сельских поселений и определены возможности их развития и идентификации угроз.

Ключевые слова: Октябрьский городской округ, Пермский край, SWOT-анализ, сельская местность, инновации, развитие.

Введение

За последние несколько лет сельское хозяйство получило серьезный импульс для развития со стороны государства. Новые меры аграрной политики, зафиксированной в Госпрограмме, сводятся к активному участию государства в распределении и перераспределении денежных доходов в сельском хозяйстве, повышению уровня финансирования сельского хозяйства с усилением роли

регионального финансирования, сезонному и универсальному кредитованию отрасли в рамках господдержки, обязательному госстрахованию сельского хозяйства (страхование рисков гибели или потери урожая и животных).

Сельхозтоваропроизводителям оказывается свыше 30-ти видов господдержки, одни из основных — субсидирование части процентной ставки по долгосрочным кредитам и погектаровая поддержка (субсидии рассчитываются из показателей урожайности с одного гектара). [4]

Именно поэтому на сегодняшний день очень актуально оценить возможности и потенциалы развития сельского хозяйства в регионе.

Цель исследования

Рассмотреть и оценить положение и развитие сельских поселений Октябрьского городского округа Пермского края.

Материалы и методы исследования

Для оценки инновационной активности развития инфраструктуры территории Октябрьского городского округа используется модель SWOT-анализа. Теоретической и методической основой исследований послужили труды отечественных и зарубежных ученых, посвященных эффективности сельского хозяйства, а также статистические данные.

Результаты исследования

Октябрьский Городской округ расположен на юго-востоке Пермского края. Территория района составляет 3 444,4 кв. км или 2,15 % от территории области. Округ удален от краевого центра, среди его соседей преобладают территории с выраженной сельскохозяйственной структурой производства [6].

Административным центром Октябрьского Городского округа является поселок Октябрьский. Его удаленность от краевого центра - г. Перми - составляет 214 километров. В границах округа расположены 2 городских и 11 сельских поселений, в которых проживает 26.605 тыс. человек. Райцентр связан регулярным автобусным сообщением с краевым центром и другими населенными пунктами на территории района. По территории округа проходит железнодорожная магистраль Москва - Казань - Екатеринбург.[5]

Основной профиль производства на территории района - сельскохозяйственный. В данном секторе производства зарегистрировано 37 сельскохозяйственных предприятий различных форм собственности. Сельхозперерабатывающая промышленность представлена ООО "Октябрьский маслозавод" и "Октябрьским убойным пунктом". [2]

Экономика Октябрьского городского поселения представлена многоотраслевым хозяйством. На территории поселения работают крупные, средние организации, а также предприятия малого бизнеса. В число крупных и средних организаций входят предприятия таких отраслей, как строительство, сельское хозяйство, торговля. С каждым годом растет количество предприятий малого бизнеса. [2]

Демографическая ситуация в поселении имеет положительную динамику: наблюдается стабильный рост рождаемости, снижается показатель смертности, сальдо миграции с каждым годом растет.

Наибольший инвестиционный интерес представляют отрасли сельского и лесного хозяйств, а также розничная торговля.

Неиспользуемые сельскохозяйственные земли поселения являются одновременно главной проблемой и потенциалом в развитии ресурсов территории. Помимо этого, отрицательным фактором является постепенное ухудшение состояния почв, а именно нарушение кислотности и выветривания почв. Для устранения данной проблемы необходима минерализация и специальное удобрение почв.

Для более эффективного описания положения развития сельских поселений используем SWOT-анализ.

SWOT-анализ экономического, инвестиционного развития и управления, экологической ситуации, человеческого, инфраструктурного и пространственного потенциала сельских поселений позволит выделить сильные и слабые стороны, возможности и ограничения, риски и угрозы в развитии Октябрьского городского округа на современном этапе, а также отраслей и

видов экономической деятельности, представляющих собой «точки» и «полюсы» экономического развития городского округа.[3]

Далее сгруппируем основные сильные и слабые стороны, возможности и угрозы развития Октябрьского городского округа в таблицу 1

Таблица 1. SWOT-анализ Октябрьского района

№ п/п	Описание проблемы	Баллы оценки
Сильные стороны		
1	Увеличение количества работников, занятых в аграрной сфере	3
2	Высокие показатели производства сельскохозяйственной продукции (зерновых и зернобобовых, скота и птицы на убой, надоев молока)	3
3	Наличие успешно развивающихся отраслей птицеводства и свиноводства	4
4	Высокая доля площади используемых сельскохозяйственных угодий	5
5	Выгодное транспортно-географическое положение	4
	СРЕДНИЙ БАЛЛ:	3,8
Слабые стороны		
1	Дефицит квалифицированных кадров, проживающих в селе	-3
2	Деградация земельного фонда, увеличение доли заброшенных и неиспользуемых земель сельскохозяйственного назначения	-3
3	Применение малых доз минеральных удобрений	-2
4	Снижение технического обеспечения сельхозорганизаций	-3
5	Низкий уровень внедрения инноваций в сельской экономике	-3
	СРЕДНИЙ БАЛЛ:	-2,8
Возможности		
1	Благоприятные климатические условия для выращивания основных с.-х. культур и ведения животноводства	4
2	Создание условий для развития предпринимательства и малого бизнеса	4
3	Появление новых производственных технологий	3
4	Растущая потребность в экологически чистых продуктах	4
5	Освоение низкзатратных технологий в растениеводстве и животноводстве, совершенствование организации производства и оплаты труда.	3
	СРЕДНИЙ БАЛЛ:	3,6
Угрозы		
1	Рост цен и тарифов на энергетические ресурсы	-3
2	Неблагоприятные погодные условия	-2
3	Увеличение числа конкурентов	-3
4	Усиление санкций против России	-3
5	Снижение численности населения трудоспособного возраста	-3
	СРЕДНИЙ БАЛЛ:	-2,8

Согласно приведённому анализу: наиболее благоприятные поля, преимуществ и возможностей $3,8+3,6=7,4$ превышают уровень угроз и слабых сторон $2,8+2,8=5,6$. Отсюда можно сделать вывод: стартовый инновационный рейтинг сельскохозяйственных поселений Октябрьского городского округа составляет 1,8 из 10 возможных положительных баллов.

На основании SWOT-анализа, главными индикаторами устойчивого состояния городского округа являются постоянная занятость населения, высокие показатели производства сельскохозяйственной продукции, благоприятная природная и социальная среда, что в настоящее время не наблюдается. Можно констатировать, социально-экономико-экологическое состояние Октябрьского городского округа не позволяет выйти на траекторию устойчивого развития и при существующих тенденциях развития населения и хозяйства численность жителей может сократиться, что приведет к значительному ухудшению ситуации в городском округе.

Однако, увеличение темпов развития возможно только с возвращением или привлечением людей в городской округ. Для этого необходимо стимулировать рост активной демографической и миграционной политик. Население будет стремиться переехать в городской округ благодаря улучшению уровня благоустройства, диверсификации труда. При благоприятном сценарии прогноза вполне возможно улучшение социально-экономического состояния территории и рост населения за счет городских жителей.

Из вышесказанного вытекает, что стратегическими направлениями развития поселения должны стать следующие действия:

Разработка организационно-экономического механизма развития многофункционального сельского хозяйства

Содействие в строительстве и модернизации животноводческих помещений, развитие инновационного и инвестиционного потенциала в сфере АПК, интенсификация отрасли животноводства и растениеводства

Разработка многопланового комплексного подхода в содействии развитию сельских территорий, в расширении прав муниципальных органов власти и возможностей по планированию и управлению их развитием

Разработка и совершенствование региональных программ по созданию комфортных условий жизнедеятельности в сельской местности путем обеспечения жителей села комфортным жильем, инженерной инфраструктурой, сетью «Интернет»

Формирование партнерских отношений участников рынка в целях скоординированности их действий и эффективного развития экономики сельских районов

Снижение административных барьеров для доступа хозяйствующим субъектам к ресурсам развития (финансовым, материальным, земельным и информационным) и другое.

Таким образом, развитие сельскохозяйственного производства возможно благодаря введению в оборот новых сельскохозяйственных угодий и повышения эффективности сельскохозяйственного производства, рекультивации земель, а также реализация районных программ по поддержке сельского хозяйства и развитию малого бизнеса способствует сокращению уровня безработицы в Октябрьском городском поселении.

Заключение

Сельское хозяйство всегда было и остается важнейшим ресурсом любого государства, влияющим на природный, экономический, человеческий и этнокультурный потенциал. В процессе исследования было выявлено, что Октябрьский городской округ носит выраженный аграрный характер. При этом развитие сельского хозяйства и сельских территорий протекает крайне неравномерно. В сельской местности остается еще много нерешенных проблем, а уровень и качество жизни сельского населения в целом существенно отстают от уровня жизни в городах.

Государство стимулирует развитие всех форм фермерства в России, и система отвечает взаимностью — рост показателей производства в сельском

хозяйстве стабилен, несмотря на непростую политическую и экономическую обстановку. Вместе с тем в АПК остается ряд нерешенных острых проблем: низкий уровень доходности, закредитованность сельхозтоваропроизводителей, достаточно высокие процентные ставки, недостаточность модернизация и обновления технической базы. [1]

СПИСОК ЛИТЕРАТУРЫ:

1. АО «Издательский дом «Комсомольская правда»/ Развитие сельского хозяйства в России: реалии и перспективы Электронный ресурс URL: <https://www.kp.ru/guide/razvitie-sel-skogo-khozjaistva-v-rossii.html>;
2. Программа комплексного социально-экономического развития Октябрьского городского поселения Октябрьского муниципального района Пермского края на 2012 – 2022 годы Электронный ресурс URL: <http://oktyabrski-pk.ru/O-rajone/>;
3. Зекин В.Н., Исыпова Е.А. Перспективные развития инфраструктуры сельских территорий России на основе инноваций // Вестник Алтайской академии экономики и права. – 2019.– № 12 (3) – С. 72-76.;
4. Дмитриева А.Г., Карницкая Э.Н. Меры государственной поддержки развития сельского хозяйства региона// Казанский социально – гуманитарный вестник.- 2011. –№ 3-4 (4) (40) - С. 10-12.;
5. Краткий статистический сборник: Пермский край в цифрах // Территориальный орган Федеральной службы государственной статистики по Пермскому краю. – Пермь, 2020. – 194 с.;
6. Электронный ресурс Официальный сайт Администрации Октябрьского городского округа Пермского края URL: <http://oktyabrski-pk.ru/> (дата обращения: 26.01.2022).

Smirnov A.A., Zekin V.N.

Smirnov A.A.

Perm State Agrarian and Technological University
(Perm, Russia)

Scientific advisor:

Zekin V.N.

Perm State Agrarian and Technological University
(Perm, Russia)

SWOT ANALYSIS OF THE OKTYABRSKY CITY DISTRICT OF PERM KRAI

***Abstract:** the article examines the actual state and problems of the Oktyabrsky City District of the Perm Region using SWOT analysis. The strengths and weaknesses of rural settlements have also been identified and the possibilities of their development and identification of threats have been identified.*

***Keywords:** Oktyabrsky city district, Perm Krai, SWOT analysis, rural area, innovation, development.*

УДК 69 *Нуркеев Ж.Г., Куспангалиев Б.У.*

Нуркеев Ж.Г.

магистрант, кафедры «Архитектуры»

Казахский национальный исследовательский технический университет

имени К. И. Сатпаева

(г. Алма-Ата, Казахстан)

Куспангалиев Б.У.

доктор архитектуры, профессор, кафедра «Архитектуры»

Казахский национальный исследовательский технический университет

имени К. И. Сатпаева

(г. Алма-Ата, Казахстан)

ПРОГРЕСС В АРХИТЕКТУРНЫХ РЕШЕНИЯХ, ИСПОЛЬЗУЕМЫХ В МУСУЛЬМАНСКИХ КУЛЬТОВЫХ СООРУЖЕНИЯХ

Аннотация: в статье представляет собой исследование изменений в архитектурных решениях, используемых при создании мусульманских культовых сооружений. В статье рассматриваются традиционные элементы, такие как минареты и купола, а также новые технологии и материалы, применяемые в современных мусульманских культовых сооружениях. Особое внимание уделяется соответствию дизайна мусульманских культовых сооружений функциональным и социокультурным требованиям. Автор подчеркивает важность сохранения традиций и исторических элементов, чтобы сохранить связь с прошлым и отразить многоликость исламской культуры.

Ключевые слова: прогресс, архитектурные решения, мусульманские культовые сооружения, традиционные элементы, новые технологии, материалы, функциональные требования, социокультурные требования, дизайн, исламская культура, инклюзивная архитектура.

Архитектура исламского мира как явление историческое и художественное рождалась и формировалась в границах первой мусульманской державы — Арабского халифата (632-1258). Языком государственной администрации и средством общения различных народов и племен, объединенных новой политической силой и идеологией, стал арабский — язык священного Корана, который запрещалось переводить на другие языки.

В Коране постоянно подчеркивается полезность мудрой деятельности Творца на благо человеку (Коран 16:3-16). Отсюда одно из краеугольных положений мусульманской эстетики - джамаль: красивым может быть только полезное. Специфические для мусульманского образа жизни типы архитектуры формировались в соответствии с практическим назначением сооружений и с использованием местных строительных материалов и укоренившихся приемов.

Рассмотрим типологию исламской архитектуры, сложившейся на современный период в странах Ближнего и Среднего Востока как средневековой, так и современной архитектурной терминологией. Исследование показывает, что можно выделить такие исторически сложившиеся группы сооружений как

- 1) святыня — объект поклонения
- 2) мечеть — здание, предназначенное для индивидуальной или коллективной молитвы и собрания религиозной общины
- 3) медресе — теологическая школа-институт, объединяющая практику учебного и богословского центра
- 4) маристан — лечебница или учебно-лечебное здание
- 5) рибат — обитель борцов за веру
- 6) ханака — обитель суфиев, или дервишей
- 7) кубба, гумбад, тюрбе — мусульманский мавзолей
- 8) каср – укрепленный замок-дворец.

Исследуем мечеть как самостоятельный объект. Мечеть изучалась весьма редко, можно назвать сравнительно немного научных работ, посвященных феномену мечети как самостоятельной исследовательской проблеме. В целом

научные труды, посвященные изучению мечети, можно подразделить на три основных направления:

- исследование архитектурно-культурных особенностей мечети в рамках урбанистической антропологии, градостроительства, архитектуры, монументально-декоративного искусства

- изучение эмпирических социологических показателей религиозности населения, религиозной идентификации сквозь призму посещаемости мечетей, осуществления религиозных практик, социальной активности

- религиоведческие исследования мечети как сакрального, духовно-образовательного центра, средоточия исламских ценностей и площадки их популяризации.

Большой вклад в изучение архитектуры и в целом монументального и декоративного искусства мусульманского мира внесли такие известные советские ученые как Б. В. Веймарн, Л. И. Ремпель, Л. С. Бретаницкий. В их работах, посвященных художественным культурам Средней Азии, Азербайджана, стран Ближнего Востока, собран, обобщен и систематизирован огромный научный материал. В трудах Т. П. Каптеревой дан глубокий анализ формирования западной ветви исламской художественной культуры - в странах Магриба и в Южной Испании.

В современной литературе о мечети легко выделить две основные авторские позиции. Первая, представленная прежде всего мусульманскими исследователями, исходит из посылки, что мечеть в некоей символической форме должна отражать ценности ислама и направлена на «архитектурное прочтение сокрытых идей» [7 8 10 12 15].

Некоторые исследователи ограничиваются самыми общими фразами о том, что «исламская архитектура дает представление о верованиях и практике мусульман на протяжении всей истории», не забывая обвинить европейских коллег в «недостатке заинтересованности», непонимании духовных основ ислама и даже в намеренном принижении достижений мусульманского зодчества [10].

Вторая исследовательская позиция, разделяемая, как правило, европейскими учеными, опирается на поиск храмовой символики с помощью отработанных методов архитектурной иконографии и иконологии. Однако академические исследователи часто забывают, что такая символика может быть найдена только там, где есть четкая фиксация представления о Храме в священных текстах: «исток смысла для сакрального искусства вообще и зодчества в частности мыслится принципиально за пределами этого самого искусства, получающего его извне – например, из Священного Писания, из богословской, экзегетической традиции» [2, с. 95].

Под научным руководством профессора Куспангалиева Б.У. и профессора Самойлова К.И. соискателем, в рамках магистерской диссертации, проводится исследование на тему «Архитектурные инклюзивные решения в исламских религиозных сооружениях». В такой редакции исследования инклюзивных решений в исламских религиозных сооружениях ранее не проводились.

Мы ставим целью, что на основании данного исследования обосновать и выбрать оптимальные архитектурные инклюзивные решения в проектировании и строительстве исламских религиозных учреждений. Рассмотрим современные подходы к вопросу архитектурных инклюзивных решений в общественных зданиях

В 1973 г. издан первый в США кодекс доступности зданий. Автор Раймонд Лифчес, архитектор и автор книги *Design for Independent Living*. Далее он принял участие в разработке законов, направленных на преодоление дискриминации людей с особыми потребностями. Ему принадлежит высказывание - «Архитектура может быть инклюзивной, только если архитектор проявляет эмпатию».

Следующий американский архитектор и промышленный дизайнер Рональд Лоуренс Мейс сформулировал 7 принципов универсального дизайна. Рассмотрим их применимость к направлению нашего исследования. Рональд Мейс считает, что:

- дизайн не ставит в невыгодное положение и не стигматизирует какую либо группу пользователей
- дизайн учитывает широкий спектр индивидуальных предпочтений и возможностей
- простое, интуитивно понятное использование
- эффективное информирование независимо от условий окружающей среды
- конструкция сводит к минимуму опасность и неблагоприятные последствия случайных или непреднамеренных действий
- применение и использование не требует значительных физических усилий
- размеры и пространство для доступа и использования удобны независимо от антропометрических данных человека и его мобильности.

Учитывая приведенные универсальные принципы сформулируем определение, что такое инклюзивный дизайн. По нашему мнению - «Инклюзивный дизайн — это практический результат проектирования». Поэтому, результаты в виде продуктов и услуг разрабатывают с учетом того, что они были доступны и могли обслуживать как можно больше людей, независимо от их возраста, пола или способностей.

Таким образом, главным в процесс проектирования инклюзивный дизайн ставит потребности человека. Поэтому он помогает дизайнерам понять, как наилучшим образом удовлетворить потребности человека для достижения повсеместной простоты использования.

Следовательно, справедлив вывод о том, что эмпатия является неотъемлемой частью системы инклюзивного дизайна. Она во многом помогает дизайнеру задуматься об ограничениях и мотивах, которые движут другими людьми.

В другом исследовании, под названием «О! Инклюзивный дизайн» Роджера Коулмана рассматривает факторы, которые послужили катализатором развития инклюзивного дизайна. В нем приведены примеры из реальной жизни

в сферах архитектуры и бизнеса. Исследование ценно тем, что в нем приведены проекты, где к инвалидам и людям пожилого возраста не относятся как к особым случаям дизайнерских решений, а интегрируют их в «мейнстрим» дизайнерского мышления.

Представление о создании контента, который подходит для всех раскрыто в работе Лекси Кларидж. Данный автор считает – «Главной целью системы инклюзивного проектирования является учет многообразия». Его следующий вывод – «Решите для одного, распространите на многих». Проведенные Лекси Кларидж исследования показывают, что ситуативные и возникшие из-за ограничений нарушения имеют пересекающиеся потребности пользователей.

По мере того, как мир продолжает развиваться, возрастает и роль современной архитектуры исламского мира.

Современные архитектурные решения, применяемые в исламских культовых сооружениях, сосредоточены в основном на сочетании натуральных материалов, таких как камень дерево кирпич плитка мрамор и т. д., включение традиционных узоров в общее решение использование высокотехнологичных материалов повышение структурной целостности стабильности энергоэффективности адаптация функциональных возможностей в соответствии с меняющимися потребностями верное использование современных технологий повышение безопасности меры безопасности во всех помещениях.

Влияние на современную архитектуру и планирование. Общее влияние современных архитектурно-планировочных решений, применяемых к религиозным зданиям, весьма значительно, поскольку они не только позволяют дизайнерам создавать креативные эстетически привлекательные конструкции, но и обеспечивают лучшую функциональность, более эффективные способы, чем раньше, благодаря достижениям, сделанным в этой области.

Следовательно, обоснование и выбор оптимальных архитектурных инклюзивных решения в проектировании и строительстве исламских религиозных учреждений должна рассматриваться как повышение эффективности проектной работы архитекторов и дизайнеров, предназначенной

для обеспечения потребителям комфортной, безопасной и привлекательной среды проживания и работы. Решению данного вопроса посвящено проводимое авторами исследование в рамках магистерской диссертации.

Прогресс в архитектурных решениях, используемых в мусульманских культовых сооружениях, отражает не только изменения в технологии и материалах, но также и изменения в культурных и религиозных практиках. Важно сохранять традиции и исторические элементы при создании новых мусульманских культовых сооружений, чтобы сохранить связь с прошлым и отразить многоликость исламской культуры.

СПИСОК ЛИТЕРАТУРЫ:

1. Ванеян С.С. Тело символа. Архитектурный символизм в зеркале классической методологии. – М., 2010.;
2. Ванеян С.С. Архитектура и иконография (проблемы классических методов истории искусства) // Вестник Московского университета. Сер. 8: История. – 2007. – № 2. – С. 92–104.;
3. Гусенова Д.А. Сакральное в культовой практике ислама // Исламоведение. – 2016. – № 2. – С. 60–72.;
4. Червонная С.М. Современная мечеть: отечественный и мировой опыт Новейшего времени. – Варшава: Польский ин-т исслед. мирового искусства. – 2016. – 478 с.;
5. Шукуров Ш.М. Архитектура современной мечети. Истоки. – М., 2014.;
6. Шукуров Ш.М. Образ Храма. Imago Templi. – М., 2002.;
7. Akkach S. Cosmology and Architecture in Premodern Islam. An Architectural Reading of Mystical Ideas. – Albany, 2005.;
8. Alami M.H. Art and Architecture in the Islamic tradition. Aesthetics, Politics and Desire in Early Islam. L., 2011.;
9. Behruz Çinici. [Электронный ресурс] Режим доступа: https://tr.wikipedia.org/wiki/Behruz_Çinici (обращение 01.08.2017).
10. Ghasemzadeh B., Fathebaghali A., Tarviridinassab A. Symbols and signs in Islamic architecture // European review of artistic studies. – 2013. – Vol. 4, № 3. – P. 62–78.;
11. Grabar O. The Iconography of Islamic Architecture // Grabar O. Early Islamic Art, 650–1100. Vol. I. Constructing the Study of Islamic Art. – Hampshire, 2005. – P. 69–86.;

-
12. Haider G.S. On What Makes Architecture Islamic: Some Reflections and a Proposal // Understanding Islamic Architecture / ed. A. Petruccioli, K. Pirani. – L., 2002. – P. 19–26.;
 13. Hillenbrand R. Islamic Architecture. Form, function and meaning. – Edinburgh, 1994. Hüsrev Tayla. [Электронный ресурс] Режим доступа: https://tr.wikipedia.org/wiki/Hüsrev_Tayla (обращение 01.08.2017);
 14. Mahmutcehaljic R. The Mosque. The Heart of Submission. – N.Y., 2006.

Nurkeev Zh.G., Kuspangaliev B.U.

Nurkeev Zh.G.

Kazakh National Research Technical University
(Alma-Ata, Kazakhstan)

Kuspangaliev B.U.

Kazakh National Research Technical University
(Alma-Ata, Kazakhstan)

PROGRESS IN ARCHITECTURAL SOLUTIONS USED IN MUSLIM RELIGIOUS BUILDINGS

***Abstract:** the article is a study of changes in architectural solutions used in the creation of Muslim religious buildings. The article discusses traditional elements such as minarets and domes, as well as new technologies and materials used in modern Muslim religious buildings. Particular attention is paid to the compliance of the design of Muslim religious buildings with functional and socio-cultural requirements. The author emphasizes the importance of preserving traditions and historical elements in order to keep in touch with the past and reflect the diversity of Islamic culture.*

***Keywords:** progress, architectural solutions, Muslim religious buildings, traditional elements, new technologies, materials, functional requirements, socio-cultural requirements, design, Islamic culture, inclusive architecture.*

УДК 624.012 Хамурзин Р.И., Соргутов И.В.

Хамурзин Р.И.

студент 1 курса магистратуры, напр. «Строительство»,
Пермский государственный аграрно-технологический университет
(г. Пермь, Россия)

Научный руководитель:

Соргутов И.В.

доцент к.э.н.

Пермский государственный аграрно-технологический университет
(г. Пермь, Россия)

ОСОБЕННОСТИ ОЦЕНКИ ТЕХНИЧЕСКОГО СОСТОЯНИЯ ЗДАНИЙ И СООРУЖЕНИЙ СЕЛЬСКОХОЗЯЙСТВЕННЫХ НАЗНАЧЕНИЙ

***Аннотация:** статья рассматривает вопросы, связанные с оценкой технического состояния зданий и сооружений, используемых в сельском хозяйстве. В ней подробно описываются основные этапы проведения предварительного осмотра, включая использование различных методов диагностики. Рассматриваются основные факторы, влияющие на техническое состояние зданий и сооружений, а также определяются степень повреждения и уровень износа. Авторы статьи также обсуждают важность регулярной проверки элементов зданий и сооружений на наличие повреждений и износа, а также технического обслуживания и ремонта в соответствии с рекомендациями. В заключение, статья предлагает рекомендации по эксплуатации и обслуживанию зданий и сооружений, включая замену элементов, подвергшихся сильному износу или повреждениям.*

***Ключевые слова:** сельскохозяйственные здания, сельскохозяйственные сооружения, оценка технического состояния, техническое обследование, обследование зданий, обследование сооружений.*

В Российском аграрном секторе вероятность возникновения аварий и нештатных ситуаций в зданиях и сооружениях, используемых в сельском хозяйстве, высока. Это связано с их специфическими условиями эксплуатации, которые необходимо учитывать при их оценке и мониторинге. При проектировании зданий и сооружений учитывается их долговечность, которую оценивают по предельному сроку его службы. По этому признаку в соответствии с ГОСТ 27751-2014 "Надежность строительных конструкций и оснований. Основные положения" здания и сооружения разделяют на четыре степени: Уникальные здания и сооружения (более 100 лет) Здания и сооружения массового строительства в обычных условиях эксплуатации (не менее 50 лет) Сооружения, эксплуатируемые в условиях сильноагрессивных сред (не менее 25 лет). Сооружения, не попадающие под данную классификацию, являются временными, примерный срок службы которых 10 лет [1].

В соответствии с п. 7 статьи 55.24 Градостроительного кодекса Российской Федерации от 29.12.2004 N 190-ФЗ (ред. от 13.06.2023), в течение эксплуатации зданий и сооружений, проводятся периодические осмотры, контрольные проверки и мониторинг состояния оснований, строительных конструкций, систем инженерно-технического обеспечения и сетей для оценки их надежности, безопасности и соответствия требованиям технических регламентов, проектной документации и исполнительной документации. Это необходимо для оценки состояния конструктивных и других характеристик зданий, сооружений, систем и сетей инженерно-технического обеспечения.

Оценка зданий и сооружений сельскохозяйственных назначений требует учета особенностей сельского хозяйства, так как они имеют свои специфические особенности и предназначены для определенных видов сельскохозяйственной деятельности. Главной особенностью оценки технического состояния зданий и сооружений, используемых в сельском хозяйстве, является их специфическое назначение и режим эксплуатации. Здания и сооружения, используемые в животноводстве, находятся в постоянном контакте с агрессивными средами (животными, кормами и т.д.), что увеличивает их износ. Сооружения

орошаемого земледелия также затрагивают агрессивную водную среду, что ведет к их дополнительному износу.

Здания и сооружения сельскохозяйственного назначения включают в себя склады, ангары, зернохранилища, силосы, теплицы и другие объекты. Они обычно имеют металлические конструкции или деревянные рамы, что отличает их от зданий гражданского назначения. Большинство зданий и сооружений сельскохозяйственного назначения также оборудованы системами вентиляции, отопления и охлаждения, что необходимо для поддержания необходимых условий хранения сельскохозяйственных продуктов и оборудования.

Оценка технического состояния зданий и сооружений сельскохозяйственного назначения должна учитывать особенности их конструкций, например, наличие прогнивших элементов в деревянных конструкциях. Сооружения орошаемого земледелия, как правило, имеют металлические элементы, которые в результате контакта с водой могут корродировать и требовать дополнительного технического обслуживания.

Также необходимо обратить внимание на состояние крыши, стен и фундамента, а также на состояние электропроводки и систем отопления и вентиляции. Более того, необходимо учитывать особенности эксплуатации, например, если здание использовалось для хранения агрессивных химических веществ.

Также при оценке технического состояния зданий и сооружений, используемых в сельском хозяйстве, необходимо учитывать возможные воздействия природных факторов, таких как ветер, сильные дожди и снегопады, что может привести к повреждению элементов зданий и сооружений.

Для определения технического состояния зданий и сооружений используются множество нормативных документов, рекомендаций и пособий [2]. Нормативные документы предоставляют разную классификацию критериев оценки, что может вызвать неоднозначность при определении состояния объектов. Анализ имеющихся документов показал, что также существуют проблемы с терминологическими определениями и диапазоном значений шкал.

Согласно ГОСТ 31937-2011 «Здания и сооружения. Правила обследования и мониторинга технического состояния», необходимо проводить обследование технического состояния зданий и сооружений сельскохозяйственного назначения через два года после ввода в эксплуатацию, а затем не реже, чем один раз в 10 лет (в некоторых случаях - один раз в 5 лет). Если в ходе обследования выявляются повреждения конструкций объекта, проводится дополнительное обследование, результаты которого сравниваются с нормативными документами в области прочности и качества материалов, а также функциональной и безопасной эксплуатации.

Для принятия решений о реконструкции или капитальном ремонте здания и его элементов проводится детальное техническое обследование для оценки их технического состояния. Главной задачей является определение возможности дальнейшей эксплуатации объекта и выявление факторов, снижающих его стоимость.

Техническое обследование выполняется не только для объектов, находившихся в эксплуатации, но и для вновь построенных зданий с недопустимыми отклонениями от проекта, а также объектов, находящихся в состоянии недостроев или долгостроев. Основные методы технического обследования остаются неизменными, хотя могут быть некоторые отличия в каждом конкретном случае. Главная цель проведения технических экспертиз - получить объективные данные для принятия решений по обеспечению надежности объекта и сохранению его способности выполнения требуемых функций в заданных условиях на протяжении времени.

Общая структура и содержание основных этапов проведения технического обследования зданий и сооружений выглядит следующим образом [4]:

Изучение технической документации по объекту (камеральное обследование). Выполняется анализ исходных данных по объекту: проектной документации, ранее выполненных обследований, результатов инженерно-геологических изысканий.

Предварительное ознакомление с объектом. Выполняется технического обследования сельскохозяйственного объекта (полевые работы) в части: визуального обследования выявления дефектов и повреждений по внешним признакам с необходимыми измерениями и их фиксацией установление аварийных участков (при наличии) уточнения схемы мест выработок и откопки шурфов (для инструментального обследования конструкций) осмотра близлежащих участков территории, вертикальной планировки, организации отвода поверхностных вод.

Инструментальная часть обследования здания и сооружения. Выполняется инструментальное обследование и лабораторные испытания по ходу выполнения следующих мероприятий: замеры геометрических параметров элементов (в объеме, необходимом для выполнения технического обследования) лабораторные испытания элементов на объекте отрывка шурфов отбор проб грунтов в основании фундаментов определение физико-механических свойств грунтов определение расчетного сопротивления грунтов основания.

Обработка результатов обследования. На данном этапе выполняются работы в части: составления обмерных чертежей (планов, разрезов) составления протоколов лабораторных испытаний.

Выполнение поверочных расчетов по определению несущей способности элементов сельскохозяйственного здания или сооружения.

Разработка рекомендаций по устранению выявленных дефектов. Разрабатываются выводы и рекомендации по объекту.

Составление технического заключения о состоянии обследуемого объекта сельскохозяйственного назначения.

В рамках предварительного осмотра выявляются основные факторы, влияющие на техническое состояние зданий и сооружений, а также проводится первичный анализ показателей эксплуатации.

Само обследование проводится на основе комплексного использования различных методов, включая визуальный осмотр, термографию, радиографию, ультразвуковые и другие методы.

Во время предварительного осмотра зданий и сооружений определяются основные факторы, влияющие на их техническое состояние, а также проводится первичный анализ показателей эксплуатации.

Для проведения обследования используются различные методы, включая визуальный осмотр, термографию, радиографию, ультразвук и другие [5].

Определяется степень повреждения и износа зданий и сооружений, и на основе этого разрабатываются рекомендации по их техническому обслуживанию и ремонту, включая ремонт, замену или реконструкцию.

Для зданий и сооружений, используемых в сельском хозяйстве, по результатам оценки также разрабатываются рекомендации по эксплуатации и обслуживанию. Важно понимать, что технические проблемы могут быть связаны не только с прямым использованием зданий и сооружений, но и с качеством первоначальной конструкции и ремонтов, проведенных до начала их эксплуатации.

Регулярная проверка всех элементов зданий и сооружений на наличие повреждений и износа, техническое обслуживание и ремонт в соответствии с рекомендациями, а также замена элементов, подвергшихся сильному износу или повреждениям, являются основными мероприятиями для поддержания технического состояния зданий и сооружений в исправности.

Оценка технического состояния на примере сельскохозяйственного комплекса

Основная задача заключалась в оценке технического состояния и восстановлении поврежденных объектов, а также воссоздании комплекса в соответствии с требованиями заказчика. Для этого были определены виды работ и составлено техническое задание на проведение обследования строительных конструкций зданий и сооружений сельскохозяйственных объектов в сотрудничестве с заказчиком.

Комплекс сельскохозяйственных объектов включает в себя:

- коровники и телятники, сконструированные с использованием каркасной схемы и сборных железобетонных элементов

- санные сараи, построенные на основе каркасной схемы с металлическими элементами
- земные силосные траншеи с внутренними стенами из блоков ФБС
- овощехранилища, частично погруженные в землю, с наружными стенками из блоков ФБС и перекрытием
- бытовые и контрольно-пропускные здания, построенные без использования каркаса, из кладки керамического кирпича
- навесы для сельскохозяйственных машин, сооруженные на основе каркасной схемы с металлическими элементами
- зерносушильные сооружения из металлоконструкций
- складские здания, сочетающие в себе каркасно-стеновую схему из кирпичной кладки и сборные железобетонные элементы
- ограждения для складских и производственных площадок, выполненные из сборных железобетонных элементов
- асфальтированные открытые площадки для временного хранения сырья
- водозаборные сооружения, представляющие собой каменные насосные и водонапорные башни
- плотина и гидротехническое сооружение.

В процессе выполнения работ было проведено полное визуальное обследование сельскохозяйственных зданий и сооружений. Все объекты были разделены на две категории - те, которые требуют восстановления и ремонта, и те, которые требуют демонтажа. Для объектов, которые подлежат демонтажу, были составлены детальные обмерочные чертежи, рассчитаны объемы демонтируемых конструкций и объемы грунта, который требуется удалить. Был определен порядок демонтажа конструкций. Заказчик принял решение возвести новые объекты на том же месте.

Были сделаны замеры зданий и сооружений для остальных объектов, определены структурные схемы, крены и прогибы отдельных элементов, оценено состояние соединений конструкций, проведены обследования заглубленных участков конструкций и грунтов, произведены испытания

прочности конструкций без их разрушения, выбраны образцы металлических конструкций для определения марки стали, взяты образцы грунтов из-под фундаментов. Для башенных сооружений проведена геодезическая съемка для оценки отклонения оси ствола башни от вертикального положения.

На основе проведенных работ был составлен отчет о проведенном обследовании строительных конструкций сельскохозяйственных зданий и сооружений. В ходе этого обследования было выполнено техническое оценивание состояния этих объектов, обнаружены дефекты и повреждения конструкций, определены причины их возникновения и разработаны рекомендации по их устранению. Основными факторами, приводящими к появлению дефектов и повреждений в конструкциях, было отсутствие должного обслуживания объектов - длительные утечки через крыши, разрушение стеновых и прозрачных ограждающих конструкций, повреждения отделочных и изоляционных покрытий, несвоевременное проведение ремонтных работ, а также агрессивное воздействие технологических средств.

Таким образом, оценка технического состояния зданий и сооружений сельскохозяйственного назначения имеет свои особенности и требует использования специальных методов и приборов. Критерии оценки должны учитывать особенности конструкций и условия эксплуатации зданий и сооружений. Важно проводить регулярный контроль и устранение выявленных дефектов для обеспечения безопасности и эффективной работы в аграрном секторе.

СПИСОК ЛИТЕРАТУРЫ:

1. Р.Г. Абакумов, Тартыгина А.Е. Вопросы долговечности зданий и сооружений // Строитель Донбасса. – 2019. – № 2(7). – С. 53-57.;
2. В.В. Филиппов, Коряков С.С. Обеспечение надежности и долговечности зданий и сооружений в агрессивных средах / В. В. Филиппов, С. С. Коряков // Промышленное строительство. – 1990. – № 4. – С. 6-8.;

-
3. Г.Д. Фадеева, Л.А. Железняков. Мониторинг технического состояния зданий и сооружений, попадающих в зону влияния нового строительства, реконструкции или природно-техногенных воздействий // Молодой ученый. 2014. № 3. С. 358-360. URL <https://moluch.ru/archive/62/9422/> (дата обращения: 03.04.2023).;
 4. Л.А. Склярков. Техническое обследование зданий и сооружений в рамках требований федерального закона №384-ФЗ "Технический регламент о безопасности зданий и сооружений" и ГОСТ 31937-2011 "Правила обследования и мониторинга технического состояния" // Научный вестник Арктики. – 2019. – № 7. – С. 22-33.;
 5. К.В. Гальченко, Абакумов Р.Г. Регламентирование порядка обследования технического состояния зданий и инструменты технического контроля // Инновационная наука. – 2016. – № 12-1. – С. 56-58.;
 6. Ю.А. Бирюков, Методика обследования технического состояния поврежденных зданий и сооружений // 2019. – № 1. – С. 25-38.

Khamurzin R.I., Sorgutov I.V.

Khamurzin R.I.

Perm State Agrarian and Technological University

(Perm, Russia)

Scientific advisor:

Sorgutov I.V.

Perm State Agrarian and Technological University

(Perm, Russia)

FEATURES OF ASSESSMENT OF TECHNICAL CONDITION OF BUILDINGS AND STRUCTURES FOR AGRICULTURAL PURPOSES

***Abstract:** the article considers issues related to the assessment of the technical condition of buildings and structures used in agriculture. It describes in detail the main stages of the preliminary examination, including the use of various diagnostic methods. The main factors affecting the technical condition of buildings and structures are considered, as well as the degree of damage and the level of wear are determined. The authors of the article also discuss the importance of regularly checking the elements of buildings and structures for damage and wear, as well as maintenance and repair in accordance with the recommendations. In conclusion, the article offers recommendations for the operation and maintenance of buildings and structures, including the replacement of elements that have undergone severe wear or damage.*

***Keywords:** agricultural buildings, agricultural structures, assessment of technical condition, technical inspection, inspection of buildings, inspection of structures.*

УДК 51 *Иламанов Б.Б., Хайдарова О.*

Иламанов Б.Б.

преподаватель кафедры «Математический анализ»

Туркменский государственный университет имени Махтумкули

(г. Ашгабад, Туркменистан)

Хайдарова О.

преподаватель кафедры «Высшая математика»

Международный университет нефти и газа имени Ягшигельды Какаева

(г. Ашгабад, Туркменистан)

**КОМПЛЕКСНЫЕ ЧИСЛА
КАК ФУНДАМЕНТАЛЬНЫЙ ИНСТРУМЕНТ
В СОВРЕМЕННЫХ ФИЗИЧЕСКИХ ТЕОРИЯХ**

Аннотация: в данной статье рассматриваются комплексные числа и его роль в современной науке. Проведен перекрестный и сравнительный анализ влияния комплексных чисел в современной физике.

Ключевые слова: анализ, метод, образование, математика, наука.

Введение

Комплексные числа, являясь одним из фундаментальных понятий в математике, играют важнейшую роль в развитии современной физики. Этот раздел погружения в историю и основы комплексных чисел предназначен для того, чтобы подчеркнуть их значимость и универсальность в физических исследованиях.

Изначально возникшие как абстрактное математическое понятие, комплексные числа нашли своё место в физике, начиная от квантовой механики до электродинамики.

Их уникальные свойства позволяют описывать явления, которые трудно или невозможно представить с помощью только реальных чисел. В этом введении мы рассмотрим, как именно комплексные числа вписываются в ткань физических теорий и как они помогают решать сложные физические задачи.

Осознание значимости комплексных чисел в физике стало важным шагом в научном прогрессе. Их применение открывает новые горизонты в понимании природы и углублении нашего знания о Вселенной.

Основы Комплексных Чисел

Комплексные числа, введенные в математику для расширения понятия числовых систем, представляют собой числа в форме $(a + bi)$, где (a) и (b) — вещественные числа, а (i) — мнимая единица, удовлетворяющая условию $(i^2 = -1)$. Эта концепция не только решает проблему извлечения корней из отрицательных чисел, но и открывает новые возможности для анализа и интерпретации физических явлений.

Математическое Определение и Свойства

Комплексные числа обладают уникальными свойствами, которые делают их незаменимыми во многих математических и физических исследованиях. Они подчиняются особым правилам сложения, вычитания, умножения и деления, отличающимся от операций над вещественными числами. Особенно важной является их способность представлять вращения и масштабные преобразования в плоскости.

Геометрическое Представление: Комплексная Плоскость

Ключевым аспектом понимания комплексных чисел является их геометрическое представление на комплексной плоскости, где они отображаются в виде точек или векторов. Эта плоскость представляет собой двумерное пространство, где горизонтальная ось соответствует вещественной части числа, а вертикальная — мнимой. Такое представление облегчает визуализацию операций с комплексными числами и их применение в физике.

Применение Комплексных Чисел в Физике

Комплексные числа находят широкое применение в различных областях физики, позволяя углубить понимание сложных феноменов и предоставляя эффективные инструменты для решения физических задач.

Квантовая Механика

В квантовой механике, комплексные числа необходимы для описания волновых функций, которые представляют собой вероятностные амплитуды нахождения частиц в различных состояниях. Эти функции используются для расчета вероятностей и предсказания результатов экспериментов на микроскопическом уровне. Принцип неопределенности Гейзенберга, один из угловых камней квантовой физики, также тесно связан с использованием комплексных чисел.

Теория Относительности

В специальной и общей теории относительности, комплексные числа используются для упрощения и элегантного описания физических законов. Например, они помогают в формулировке уравнений, описывающих пространство-время и гравитацию, делая математический аппарат более компактным и универсальным.

Электродинамика

В электродинамике комплексные числа применяются для описания волновых процессов и колебаний. Они облегчают расчеты, связанные с переменными токами и электромагнитными волнами, позволяя аналитически решать задачи, связанные с передачей энергии и информации.

Комплексные Числа в Решении Физических Задач

Комплексные числа не только обогащают теоретическую основу физики, но и представляют собой мощный инструмент для практического решения множества физических задач. Их применение упрощает вычисления и позволяет более глубоко понять природу рассматриваемых физических процессов.

Упрощение Расчетов

Использование комплексных чисел в физике значительно упрощает математические расчеты, делая их более интуитивно понятными и удобными для

практического применения. Это особенно актуально в задачах, где присутствуют периодические или волновые процессы.

Заключение

Комплексные числа, имеющие глубокие корни в математическом анализе, зарекомендовали себя как незаменимый инструмент в современной физике. Наше исследование подчеркивает их многофункциональность и универсальность в различных областях физической науки, от квантовой механики до электродинамики и оптики.

СПИСОК ЛИТЕРАТУРЫ:

1. Бабенко, К. И. Основы численного анализа / К. И. Бабенко. — М.: Главная редакция физико-математической литературы издательства «Наука», 1986. — 744с.;
2. Бакушинский, А. Элементы высшей математики и численных методов / А. Бакушинский, В. Власов. — М.: Просвещение, 2014. — 336 с.;
3. Босс, В. Лекции по математике. Том 1. Анализ. Учебное пособие / В. Босс. — М.: Либроком, 2016. — 216 с.

Ilamanov B.B., Haydarova O.

Ilamanov B.B.

Turkmen State University named after Magtymguly
(Ashgabat, Turkmenistan)

Haydarova O.

International Oil and Gas University named after Yagshygeldi Kakayev
(Ashgabat, Turkmenistan)

COMPLEX NUMBERS AS A FUNDAMENTAL TOOL IN MODERN PHYSICAL THEORIES

***Abstract:** this article discusses complex numbers and its role in modern science. A cross-sectional and comparative analysis of the influence of complex numbers in modern physics was carried out.*

***Keywords:** analysis, method, education, mathematics, science.*

УДК 54

Ёрова Б.С.

научный сотрудник

Институт химии им. В.И.Никитина

(г. Душамбе, Таджикистан)

**ВЛИЯНИЕ ВИДА КОНЦЕНТРАЦИИ ГИДРОЛИЗУЮЩЕГО
АГЕНТА ПЕКТИНОВЫХ ВЕЩЕСТВ ИЗ КОРКИ ГРАНАТА
ПОД СРАВНИТЕЛЬНОЙ ЩАВЕЛЕВОЙ И СОЛЯНОЙ КИСЛОТЫ**

Аннотация: целью работы является сравнительное изучение влияния параметров процесса соляной-и щавелевокислого гидролиза на выход корки граната и его свойства.

Ключевые слова: корки граната, микрогель, фракция, химия.

В статье приведены данные исследований по изучению процесса гидролиза экстрагирования пектиновых веществ из корки граната. Для наиболее полного извлечения пектиновых веществ использовали различные гидролизующие агенты. При проведении процесса изменяли его параметры-температуру, рН среды, продолжительность и др. В качестве сопоставимых результатов принимали показатели: выход пектина.

Пектиновые полисахариды имеют большое значения для жизнедеятельности растений наряду с другими компонентами растительной клетки, они регулируют водно-солевой обмен, обеспечивают тургор, растяжимость и прочность клеточных стенок, обеспечивают переносимость заморозков и засух.

Пектиновые вещества оказывают на организм человека положительное воздействие, поскольку является природным сорбентом радиоактивных и тяжелых металлов, различных шлаков. Пектин очищает организм и повышает его сопротивляемость негативным факторам окружающей среды. Пектин

получают из вторичного сырья-яблочных и цитрусовых выжимок, свекловичного жома, корзинки подсолнечника и т.д.

Гидролиз-экстракцию корки граната проводили в статическом режиме при температуре 850 С, гидромодуле 1:20, варьируя продолжительность процесса от 15 до 180 минут. От раствора-гидролизата отделяли нерастворимую фракцию- микрогель, осаждением этанолом выделяли пектиновые вещества (ПВ) и упариванием остаточного водно спиртового раствора отделяли низкомолекулярную фракцию, условно названную олигосахариды (ОС) [4].

Учитывая тот факт, что процесс распада протопектина последовательно протекает по следующей схеме.

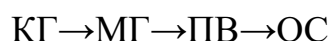

Логично предположить, что снижение выхода микрогеля проведет к увеличению образования фракций пектиновых веществ и олигосахаридов.

Действительно ,выход растворимый фракции-ПВ, полученных при щавелевокислом гидролизе превышает аналогичный показатель при солянокислом гидролизе более чем в два раза.

Содержание олигосахаридов также выше при щавелевокислом гидролизе.

Эти данные подтверждаются и результатами исследований приведенными в табл.1.

Таблица 1. Влияние вида и концентрации кислоты на выход и качество корки граната.

Вид гидролизующего агента	pH –гидролизующего агента	Выход пектина, %	Студнеобразующая способность пектина,кПа
Соляная кислота	1,2	6,38%	15,3
Щавелевая кислота	1,8	22,0%	20,1

Данные, представленные в табл.1 позволяют сделать вывод, что эффективность процесса гидролиза-экстрагирования пектиновых веществ различными гидролизующими агентами оценивается по его влиянию на выход целевого продукта. Результаты исследований показали, что максимальный выход пектина наблюдается в том случае, когда гидролизующим агентом является щавелевая кислота.

Таким образом, данные лабораторных исследований свидетельствуют о том, что наиболее оптимальным гидролизующим агентом является щавелевая кислота, обеспечивающая наибольший выход пектина наряду с высоким студнеобразующей способности.

СПИСОК ЛИТЕРАТУРЫ:

1. Пектин. Производства и применение / Н.С. Карпович, Л.В. Донченко и др.- Киев :Урожай,1989.;
2. Зайко Г.М., Гайворонская И.А., Хадкевич В.А. Содержание пектина в плодах, овощах и продуктов их переработки журнал. «Пищевая технология», № 1793, 1989,-17с.;
3. Карпович Н.С., Донченко Л.В. и др. Пектин: производство и применение, Киев: Урожай, 1989, 88 с.;
4. Халиков Д.Х., Мухиддинов З.К., Авлоев Х.Х. Кислотный гидролиз протопектина корзинки подсолнечника / ДАН РТ. 1996. - том 39. - № 11- 12. - с. 76-80.

Yerova B.S.

Institute of Chemistry

(Dushanbe, Tajikistan)

**INFLUENCE OF TYPE OF CONCENTRATION OF HYDROLYZING
AGENT OF PECTIN SUBSTANCES FROM POMEGRANATE PL
UNDER COMPARATIVE OXALIC AND HYDROCHLORIC ACID**

***Abstract:** the aim of the work is a comparative study of the effect of the parameters of the process of hydrochloric and oxalic acid hydrolysis on the yield of pomegranate peel and its properties.*

***Keywords:** pomegranate peel, microgel, fraction, chemistry.*

УДК 54 Розиков У.А., Ёрова Б.С., Курбонова Х., Сафаров Ш.

Розиков У.А.

Институт химии им. В.И. Никитина НАН Таджикистана
(г. Душанбе, Таджикистан)

Ёрова Б.С.

Институт химии им. В.И. Никитина НАН Таджикистана
(г. Душанбе, Таджикистан)

Курбонова Х.

Таджикский государственный педагогический университет
имени С. Айни
(г. Душанбе, Таджикистан)

Сафаров Ш.

Институт химии им. В.И. Никитина НАН Таджикистана
(г. Душанбе, Таджикистан)

СИНТЕЗ СВОЙСТВА 8-ХЛОР (БЕНЗИЛ)-2-МЕТИЛ- БЕНЗО[4,5][1,3]ТИАЗОЛО[3,2-А]ПИРИМИДИН

Аннотация: цель данной статьи является синтез и биологические свойства 8-хлор (фенил)-2-метил-бензо[4,5][1,3]тиазоло[3,2-а]пиримидин. Достоверность структуры полученных соединений были подтверждены данными ЯМР ¹H, ¹³C и ИК-спектроскопии.

Ключевые слова: синтез, биологическая активность, гетероциклические соединения.

Одной из основных задач современной органической химии, в частности химии гетероциклических соединений, является разработка новых лекарственных препаратов, средств защиты растений и регуляторов роста

растений. Более 90% новых лекарственных препаратов на сегодняшний день являются гетероциклическими соединениями. Были опубликованы по химии и биологической активности указанных соединений различные обзоры и целый ряд великолепных монографий, написанных в разное время ведущими специалистами в данной области [1-5]. В связи с этим, в рамках данного литературного обзора представляется уместным лишь краткое рассмотрение общих принципов строения, реакционной способности и синтеза этих гетероциклов, а также отдельных аспектов, которые непосредственно связаны с обсуждаемыми далее исследованиями.

Для получения 8-хлор-2-метил-бензотиазоло[3,2-а]пиримидин-4-он (с), использовали 6-хлор-1,3-бензотиазол-2-амин (а) и ацетоуксусного эфира (b) при нагревании в полифосфорной кислоте (Схема 1).



Схема 1. Синтез 8-хлор-2-метил-бензо[4,5][1,3]тиазоло[3,2-а]пиримидин.

Далее из соединения (с) в условиях реакции Сузуки-Мияуры получили 8-фенил-2-метил-бензо[4,5][1,3]тиазоло[3,2-а]пиримидин (с) (Схема 2).



Схема 2. Синтез 8-фенил-2-метил-бензо[4,5][1,3]тиазоло[3,2-а]пиримидин

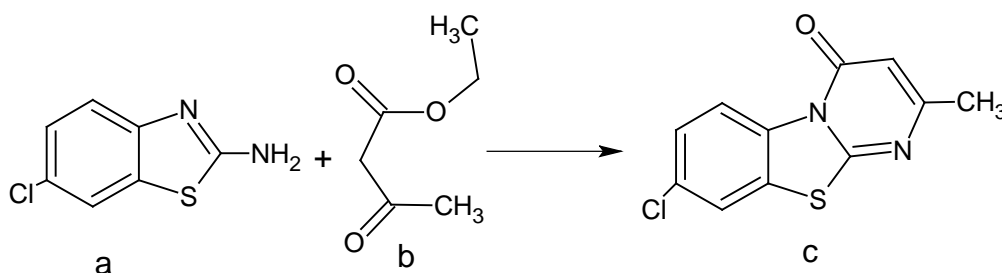

Достоверности структуры полученных соединений были подтверждены данными ЯМР ¹H, ¹³C и ИК-спектроскопии. На спектрах ЯМР ¹H были обнаружены характерные полосы поглощения в следующих областях: δ , м.д., Гц: 8.75(д, 3j=8.8, 1H, СНAr) 8.39(д, 4j=1.17, 1H, СНAr) 7.89(дд, 3j=8.8, 4j=2.0, 1H, СНAr) 7.74-7.77 (м, 2H, СНAr) 7.49-7.55 (м, 2H, СНAr) 7.39-7.45 (м, 1H, СНAr) 6.31 (д, 4j=0.8, 1H, СНГет-Ar) 2.32 (д, 4j=0.5, 3H, СН₃).

Синтезированные соединения было первоначально проверены на оценку противоопухолевых эффектов, используя тест М на клетках рака шейки матки (HeLa). Все соединения проявили более, чем 50%, ингибирования роста при концентрациях 100 μ М. Соединения были последовательно разбавлены с получением 8 различных концентраций, и были определены концентрации ингибирования, используя программу GraphPad Prism. Цитостатические эффекты всех производных дополнительно наблюдались на линии нормальных клеток почки детеныша хомяка (ВНК-21).

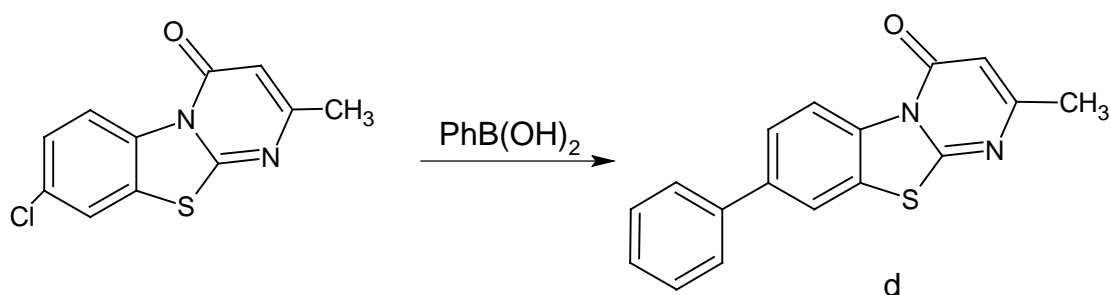
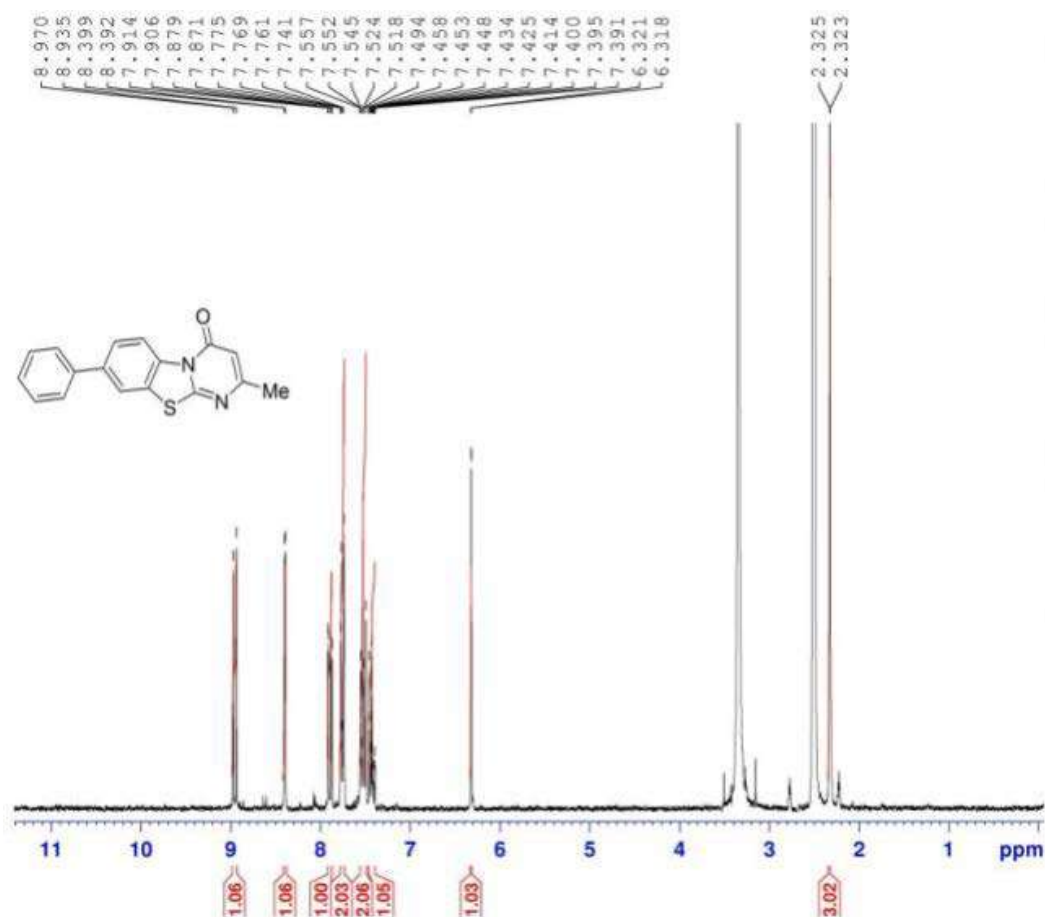
СПИСОК ЛИТЕРАТУРЫ:

1. Арутюнян, А.А. Исследования в области синтеза пиримидинов и полициклических азагетероциклов: дис. ... д-ра хим. наук / А.А. Арутюнян. - Ереван, 2017. - 247 с.;
2. Bhongade B. A., Talath S., Gadad R. A., Gadad A. K. Biological activities of imidazo[2,1-b][1,3,4]thiadiazole derivatives: A review // J. Saudi Chem. Soc. - 2016. – V.20. - Supplement 1. - P. S463-S475.;
3. Шарипова, Р.Я. Синтез, превращения и свойства 2-бром-5-нитро-6-метилимидазо-[2, 1-b]-1,3,4-тиадиазола: дис. ... канд. хим. наук / Р.Я. Шарипова. - Душанбе, 2004. – 104 с.;
4. Кукакниев М. А., Сангов З. Г., Рахмонов Р. О., Хаджибаев Ю., Салимов Т. М., Игидов Н. М. 1,3,4-Тиадиазоло[3,2-а]пиримидины синтез, свойства. - Душанбе, 2019. – С. 128.;
5. Павленко, А. А., Новые линейно связанные и конденсированные системы на основе 2-амино(бензо)тиазолов и их производных: дис. ... канд. хим. Наук / А.А. Павленко. -Воронеж, 2006. –С. 135.

Rozikov U.A., Yerova B.S., Kurbonova H., Safarov Sh.

Rozikov U.A.

Institute of Chemistry of National Academy of Sciences of Tajikistan
(Dushanbe, Tajikistan)

Yerova B.S.

Institute of Chemistry of National Academy of Sciences of Tajikistan
(Dushanbe, Tajikistan)

Kurbonova H.

Tajik State Pedagogical University named after S. Aini
(Dushanbe, Tajikistan)

Safarov Sh.

Institute of Chemistry of National Academy of Sciences of Tajikistan
(Dushanbe, Tajikistan)

**SYNTHESIS PROPERTIES OF 8-CHLORO (BENZYL)-2-METHYL-
BENZO[4,5][1,3]THIAZOLO[3,2-A]PYRIMIDINE**

***Abstract:** the purpose of this article is the synthesis and biological properties of 8-chloro(phenyl)-2-methyl-benzo[4,5][1,3]thiazolo[3,2-a]pyrimidine. The reliability of the structure of the obtained compounds was confirmed by ¹H, ¹³C NMR and IR spectroscopy data.*

***Keywords:** synthesis, biological activity, heterocyclic compounds.*

УДК 6 Гусельников А.И., Маер О.М.

Гусельников А.И.

обучающийся группы ТБ34.131ГЗ

СПб УГПС МЧС России

(г. Санкт-Петербург, Россия)

Научный руководитель:

Маер О.М.

к.э.н., доцент кафедры надзорной деятельности

СПб УГПС МЧС России

(г. Санкт-Петербург, Россия)

АНАЛИЗ НАРУШЕНИЙ ТРЕБОВАНИЙ ПОЖАРНОЙ БЕЗОПАСНОСТИ В МНОГОФУНКЦИОНАЛЬНОМ ЦЕНТРЕ КУЛЬТУРЫ Г. КОНДОПОГА

***Аннотация:** в данной статье на примере многофункционального центра культуры в г. Кондопоге выполнен анализ типичных нарушений требований пожарной безопасности в зданиях культурно-зрелищных учреждений класса функциональной пожарной опасности Ф2.1.*

***Ключевые слова:** пожарная безопасность, культурно-зрелищное учреждение, нарушение требований, пути эвакуации.*

В Федеральном законе от 22.07.2008 №123-ФЗ «Технический регламент о требованиях пожарной безопасности» [1] и особенно в сводах правил МЧС России приведены общие требования для различных классов функциональной пожарной опасности. Культурно-зрелищные учреждения – это общественные здания, которые относятся к классу функциональной пожарной опасности Ф2.1.

В данной работе выполнена оценка правильности исполнения требований пожарной безопасности в действующем культурно-зрелищном

учреждении класса функциональной пожарной опасности Ф2.1 «Муниципальное бюджетное учреждение культуры «Многофункциональный центр культуры в г. Кондопоге»», расположенного по адресу Республика Карелия, г. Кондопога, ул. Пролетарская, д. 15. Объекты, относящиеся по функциональной пожарной опасности к классу Ф2.1, относятся к категории значительного риска. Плановая проверка на таких объектах проводится 1 раз в 3 года [2] методом сопоставления технических решений с требованиями пожарной безопасности действующих нормативных документов.

Приведем перечень нарушений, обнаруженных на объекте:

1. Пути эвакуации захламлены [3]
2. Двери эвакуационного выхода заблокированы навесным замком [4]
3. В коридоре на этаже сценической части на путях эвакуации устроена ступень [3]
4. Ширина лестничной площадки сужена выступающими конструкциями перил [3]
5. В эвакуационной лестничной клетке присутствуют забежные ступени [3]
6. Под маршем эвакуационной лестничной клетки (и в ее объеме) размещен торговый киоск, марш лестницы облицован снизу горючими материалами [3].

Иллюстрации указанных нарушений представлены на рис. 1–6.



Рисунок 1. Захламление путей эвакуации.



Рисунок 2. Блокирование дверей эвакуационного выхода навесным замком.



Рисунок 3. Устройство ступени на путях эвакуации в коридоре на этаже сценической части.



Рисунок 4. Сужение ширины лестничной площадки выступающими конструкциями перил.



Рисунок 5. Наличие забежных ступеней в эвакуационной лестничной клетке.



Рисунок 6. Размещение торгового киоска под маршем эвакуационной лестничной клетки (и в ее объеме), а также облицовка марша лестницы снизу горючими материалами.

К числу наиболее часто встречающихся отступлений при устройстве путей эвакуации и эвакуационных выходов на стадии эксплуатации также можно отнести:

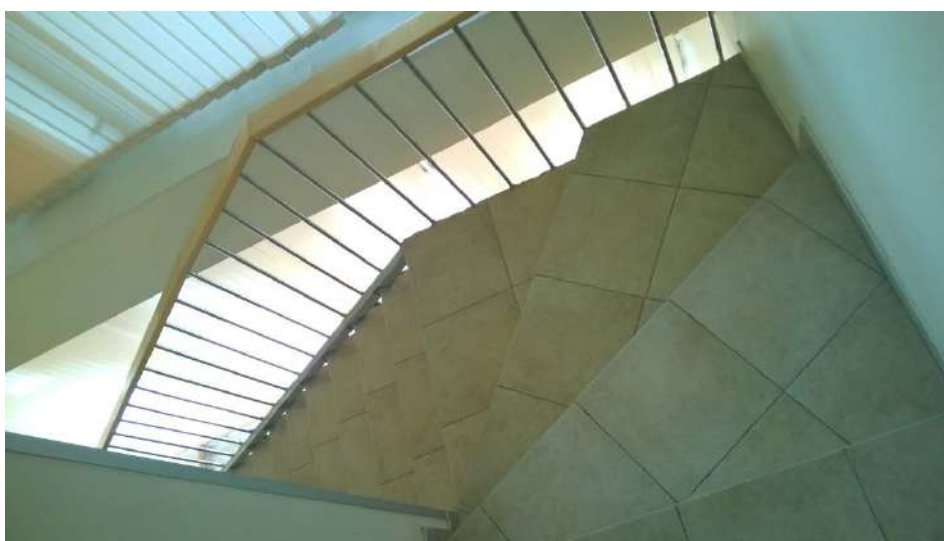
- несоответствие ширины эвакуационных путей и выходов, требованиям нормативных документов, в том числе сужение существующих путей встраиваемым оборудованием и конструкциями

- удаленность и нерассредоточенность существующих эвакуационных выходов

- нарушение правил пожарной безопасности при эксплуатации эвакуационных путей и выходов, в том числе блокирование дверей и захламление путей эвакуации

- отсутствие требуемого нормативного количества эвакуационных выходов для частей зданий, этажей и здания в целом

- отделка путей эвакуации горючими материалами и т.д.

Таким образом, исходя из отступлений от требований нормативных документов по пожарной безопасности, можно сделать вывод, что рассматриваемый объект недостаточно защищен от возможных пожароопасных ситуаций. Требуется устранение выявленных нарушений для обеспечения безопасности посетителей и сотрудников «Муниципальное бюджетное учреждение культуры «Многофункциональный центр культуры в г. Кондопоге»».

СПИСОК ЛИТЕРАТУРЫ:

1. Федеральный закон «Технический регламент о требованиях пожарной безопасности» № 123-ФЗ от 22.07.2008 г.;
2. Постановление Правительства РФ от 12.04.2012 № 290 «О федеральном государственном пожарном надзоре».
3. СП 1.13130.2020 «Свод правил. Системы противопожарной защиты. Эвакуационные пути и выходы».
4. Постановление Правительства РФ от 16 сентября 2020 г. N 1479 «Об утверждении Правил противопожарного режима в Российской Федерации».

Guselnikov A.I., Maer O.M.

Guselnikov A.I.

St. Petersburg University of Ministry of Emergency Situations
(St. Petersburg, Russia)

Scientific advisor:

Maer O.M.

St. Petersburg University of Ministry of Emergency Situations
(St. Petersburg, Russia)

ANALYSIS OF VIOLATIONS OF FIRE SAFETY

REQUIREMENTS IN MULTIFUNCTIONAL CULTURAL CENTER OF KONDOPOGA CITY

***Abstract:** in this article, on the example of a multifunctional cultural center in Kondopoga, the analysis of typical violations of fire safety requirements in buildings of cultural and entertainment institutions of the functional fire hazard class F2.1 is carried out.*

***Keywords:** fire safety, cultural entertainment institution, violation of requirements, evacuation routes.*

УДК 6 Гусельников А.И., Маер О.М.

Гусельников А.И.

обучающийся группы ТБ34.131ГЗ

СПб УГПС МЧС России

(г. Санкт-Петербург, Россия)

Научный руководитель:

Маер О.М.

к.э.н., доцент кафедры надзорной деятельности

СПб УГПС МЧС России

(г. Санкт-Петербург, Россия)

УСОВЕРШЕНСТВОВАНИЕ СИСТЕМЫ ОБЕСПЕЧЕНИЯ ПОЖАРНОЙ БЕЗОПАСНОСТИ МНОГОФУНКЦИОНАЛЬНОГО ЦЕНТРА КУЛЬТУРЫ В Г. КОНДОПОГЕ

Аннотация: в данной статье на примере многофункционального центра культуры в г. Кондопоге изучены направления усовершенствования систем обеспечения пожарной безопасности культурно-зрелищных учреждений за счет уменьшения времени эвакуации.

Ключевые слова: пожарная безопасность, культурно-зрелищное учреждение, эвакуация людей с ОБЗ, световая дорожка.

Действующее культурно-зрелищное учреждение класса функциональной пожарной опасности Ф2.1 «Муниципальное бюджетное учреждение культуры «Многофункциональный центр культуры в г. Кондопоге»» расположено по адресу Республика Карелия, г. Кондопога, ул. Пролетарская, д. 15. Известно, что объекты, относящиеся по функциональной пожарной опасности к классу Ф2.1, относятся к категории значительного риска.

В настоящей работе на основании поиска возможных защитных систем и противопожарных мероприятий разрабатываются рекомендации по повышению уровня пожарной безопасности исследуемого МЦК [1–3].

В частности, для ускорения эвакуации людей с ограниченными возможностями здоровья с верхних этажей здания наряду с другими спасательными средствами рекомендуется применить гибкое спасательное устройство типа «рукав» (рис. 1). Принцип его действия основан на создании достаточной силы трения за счет обжатия рукавом движущегося в нем тела.

Рукав состоит из двух слоев: внутренний (эластичный в поперечном направлении рукав) наружный (прочный широкий нерастяжимый) рукав. Скорость спуска в рукаве составляет 1–3 м/с и регулируется за счет разведения (сведения) локтей и коленей спускаемого человека.



Рисунок 1. Дополнительное средство эвакуации с верхних этажей МЦК в разрезе: 1 – тормозное средство 2 – гибкие связи тормозного устройства 3 – эластическая сетка 4 и 5 – кольцо с растяжками.

При возникновении чрезвычайной ситуации в здании МЦК спасательный рукав укрепляется на элементах здания на верхнем этаже с помощью кольца входного отверстия. Нижний конец рукава фиксируется растяжками к твердой поверхности. Рукав может быть установлен как вертикально, так и наклонно в зависимости от конкретной ЧС.

Эвакуируемый через входное отверстие спускается в рукав и под влиянием силы тяжести движется (скользит) вниз, соприкасаясь при этом любыми частями тела с оболочкой эластических элементов тормозного средства, вследствие чего автоматически гасится скорость его движения и на выходе из спасательного рукава скорость минимальная и близкая к нулю. При этом эвакуируемый попадает на эластическую сетку и выходит из рукава через выходное отверстие на твердую поверхность.

В нижней части спасательного рукава в зоне выходного отверстия размещена эластическая сетка, служащая для подстраховки эвакуируемого, что позволяет исключить всякое жесткое соприкосновение эвакуируемого с какой-либо твердой поверхностью.

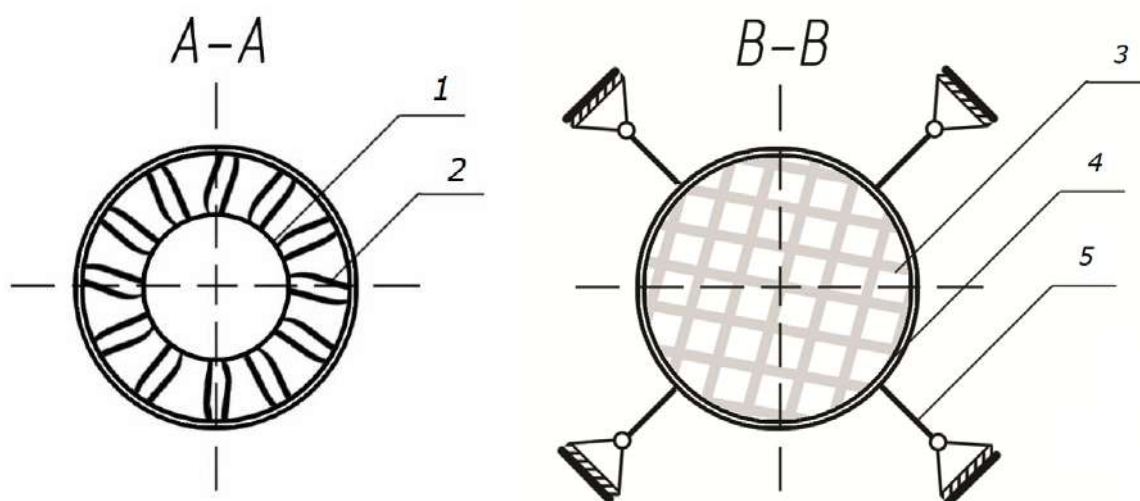
Также предлагается установка бегущей световой дорожки, предназначенной для работы в составе системы светового динамического оповещения в качестве устройств для подсветки путей эвакуации и указания направления движения к ближайшему эвакуационному выходу при возникновении чрезвычайных ситуаций. Устанавливается в зале на путях эвакуации из здания МЦК вдоль проходов, в плинтусах на стене. Пример внешнего вида световой дорожки, способствующей направленной эвакуации, представлен на рисунке 2.

Светящаяся полоса на путях эвакуации из здания МЦК содержит светоизлучающие источники света, средство для подведения тока к источникам света и покрывающую часть, причем источники света и/или средство для подведения тока к источникам света по меньшей мере частично окружены покрывающей частью.



Рисунок 2. Внешний вид световой дорожки на путях эвакуации из здания МЦК:

1 – светонакопительное вещество (люминофор), 2 – монтажная плата, 3 – первое вещество (медь), 4 – источники света, 5 – покрывающая часть.

По меньшей мере часть покрывающей части содержит первое вещество – медь, и по меньшей мере часть покрывающей части содержит второе вещество – люминофор. При этом покрывающая часть изготовлена с использованием непрерывного процесса изготовления. Первое вещество представляет собой теплопередающее вещество, которое передает тепло от источников света и/или других компонентов. Второе вещество представляет собой светонакопительное вещество, которое испускает свет в течение, по меньшей мере, некоторого времени после прекращения работы источников света. Источники света размещены в соединении со светящейся полосой так, что по меньшей мере часть света, испущенного источниками света, направлена на покрывающую часть.

Следует предложить рекомендации по обучению персонала при эвакуации из помещений МЦК в случае пожара. Практические тренировки по эвакуации персонала из МЦК в случае пожара по инструкции должны проводиться не реже 1 раза в полугодие.

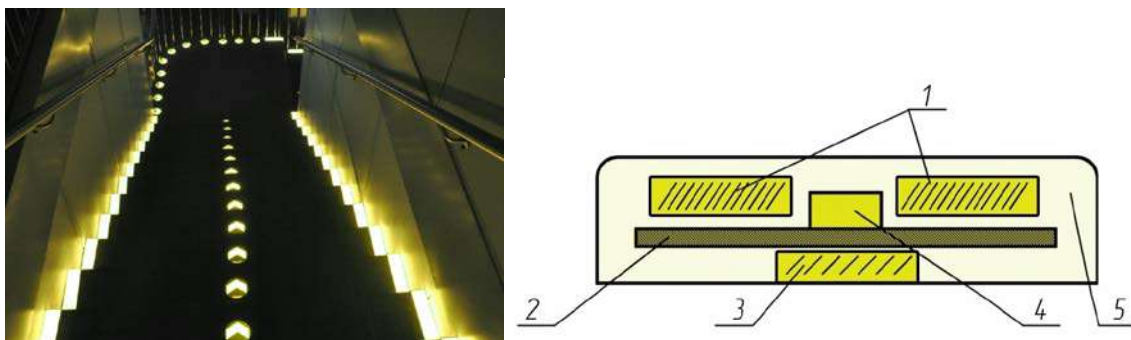
Рассмотрим порядок эвакуации из МЦК при пожаре:

при возникновении пожара в МЦК необходимо немедленно сообщить о пожаре в ближайшую пожарную часть и администрацию

выключить приточно-вытяжную вентиляцию

немедленно оповестить персонал МЦК о пожаре с помощью установленной системы оповещения

открыть все эвакуационные выходы из здания МЦК

быстро, без паники и суеты эвакуироваться из здания МЦК согласно плану эвакуации, избегая встречных и пересекающих потоков людей

покидая помещение МЦК, отключить все электроприборы, выключить свет, плотно закрыть за собой двери, окна и форточки во избежание распространения огня и дыма в смежные помещения

администрации МЦК организовать встречу работников пожарной охраны и проводить их к месту пожара.

Все работники МЦК должны быть ознакомлены с планом действий администрации и персонала в случае возникновения пожара, знать и четко выполнять свои обязанности.

Конечный достигаемый результат реализации описанных выше предложений по повышению показателей пожарной безопасности здания МЦК при пожаре – значительное снижение количества людей, погибших и пострадавших на пожаре в МЦК за счет уменьшения времени эвакуации.

СПИСОК ЛИТЕРАТУРЫ:

1. Насыров Р.Р., Шидловский Г.Л. Повышение противопожарной защиты в культурно-зрелищных учреждениях // Наука, образование и культура. 2020. – №10. – С. 7–13.;
2. Терентьев А.Г., Вагин А.В. Повышение эффективности системы противопожарной защиты в культурно-зрелищных учреждениях // Трибуна ученого. 2021. №5. С. 1–13.;
3. Газизов А.М., Самосенко Э.Г., Насыров Р.Р., Шидловский Г.Л. Повышение противопожарной защиты в культурно-зрелищных учреждениях // Нефтегазовое дело. – 2021. – №2. – С. 48–61.

Guselnikov A.I., Maer O.M.

Guselnikov A.I.

St. Petersburg University of Ministry of Emergency Situations
(St. Petersburg, Russia)

Scientific advisor:

Maer O.M.

St. Petersburg University of Ministry of Emergency Situations
(St. Petersburg, Russia)

**IMPROVEMENT OF FIRE SAFETY SYSTEM
OF MULTIFUNCTIONAL CULTURAL
CENTER IN KONDOPOGA CITY**

***Abstract:** in this article, using the example of a multifunctional cultural center in Kondopoga, the directions of improving the fire safety systems of cultural and entertainment institutions by reducing the evacuation time are studied.*

***Keywords:** fire safety, cultural entertainment institution, evacuation of invalid people, light path.*

УДК 627.7

Сорока Н.А.

магистрант

Сибирская пожарно-спасательная академия ГПС МЧС России

(г. Красноярск, Россия)

**КОМПЛЕКСНАЯ МЕТОДИКА
СПЕЦИАЛЬНОЙ ФИЗИЧЕСКОЙ
ПОДГОТОВКИ ПОЖАРНЫХ**

***Аннотация:** в настоящей статье предложено использование специальных упражнений для целей повышения уровня специальной физической подготовки пожарно-спасательных подразделений. Благодаря внедрению новых упражнений обеспечить, и могло бы обеспечить наиболее высокую подготовку пожарных подразделений, которые могли бы выполнять поставленные перед ними боевые задачи с наиболее наименьшим затраченным временем при тушении пожаров и проведении аварийно-спасательных работ, а также для обеспечения выносливости пожарных для длительных работ, связанных с тушением пожаров и АСР.*

***Ключевые слова:** подготовка пожарных, специальная физическая подготовка, специальная комплексная методика, комплексная методика специальной физической подготовки пожарных.*

В настоящее время теория и методика спортивной тренировки и ее важнейший раздел - физическая подготовка находятся на этапе дальнейшей разработки и расширения научных представлений, применительно к разным видам спортивной и прикладной профессиональной деятельности. В практическом аспекте это означает, что необходима такая профессионально-прикладная физическая подготовка пожарных, которая бы надежно и максимально способствовала воспитанию физических качеств для обеспечения высокой работоспособности в условиях лимита времени, как это диктуют возникшие чрезвычайные ситуации, стихийные бедствия и пожары.

На данное время в пожарно-спасательных подразделениях существует ряд определенных специальных упражнений, отрабатываемых личным составом для повышения профессиональных навыков, в настоящее время пожарные могут попасть в различные ситуации на пожаре, которые требуют разнообразных умений и выполнения специальных физических упражнений.

Тактика тушения пожаров показывает, что при правильных действиях и при должном уровне специальной физической подготовки пожарных достигается наиболее быстрая ликвидация пожаров. Более того, при наиболее быстром продвижении звена ГДЗС в НДС существует больше шансов найти пострадавшего и вынести на свежий воздух для оказания необходимой помощи, так как каждая минута, а порой и секунды могут стоить жизни, как пострадавшим, так и самому личному составу подразделений пожарной охраны.

На основании вышеизложенного предлагаю следующие специальные физические упражнения, а именно:

1. При занятиях на свежем воздухе предлагаю использовать упражнения «Перенос ПТВ одним исполнителем в ограниченном коридоре с максимально низкой высотой потолка».

2. Также можно использовать упражнение «спасение пострадавшего» в виде переноса пострадавшего одним исполнителем в узком ограниченном пространстве, так как пожары случаются на различных объектах. В узких помещениях не всегда имеется возможность переноса пострадавшего двумя исполнителями, из-за чего существует необходимость тренировки переноса пострадавшего в безопасную зону одним исполнителем.

Кроме этого, для того что бы пожарные могли применять свои навыки в различных стрессовых обстановках и при этом не снижалась их физическая производительность, то предлагаю совместить различные специальные упражнения в неординарной ситуации, например, выполнение упражнений в местах, способных оказать психологическое воздействие на человека, например, в ограниченном протяжённом пространстве, на высоте с подачей громких звуков в виде криков пострадавших. Данный метод позволит пожарному оценить свое

состояние, а также при выполнении повторений упражнений в таком пространстве позволит человеку адаптировать свой организм к похожим ситуациям, которые могут возникнуть на пожаре.

СПИСОК ЛИТЕРАТУРЫ:

1. Приказ МЧС РФ от 30 марта 2011 г. N 153 "Об утверждении Наставления по физической подготовке личного состава федеральной противопожарной службы Государственной противопожарной службы" (с изменениями и дополнениями);
2. ПРИКАЗ МЧС РФ от 26.10.2017 N 472 "ОБ УТВЕРЖДЕНИИ ПОРЯДКА ПОДГОТОВКИ ЛИЧНОГО СОСТАВА ПОЖАРНОЙ ОХРАНЫ";
3. Распоряжение МЧС России от 9 декабря 2022 г. N 1357 "Об утверждении Сборника упражнений по профессиональной подготовке личного состава федеральной противопожарной службы Государственной противопожарной службы".

Soroka N.A.

Siberian Fire and Rescue Academy
of Ministry of Emergency Situations of Russia
(Krasnoyarsk, Russia)

COMPLEX METHODOLOGY OF SPECIAL PHYSICAL TRAINING OF FIREFIGHTERS

***Abstract:** this article suggests the use of special exercises for the purpose of improving the level of special physical training of fire and rescue units. Thanks to the introduction of new exercises, it could be ensured, and could provide the highest training of fire departments that could perform the combat tasks assigned to them with the least time spent in extinguishing fires and conducting emergency rescue operations, as well as to ensure the endurance of firefighters for long-term work related to extinguishing fires and ASR.*

***Keywords:** firefighter training, special physical training, special complex methodology.*

УДК 656.085.5

Теслина Е.В.

магистрант

Сибирская пожарно-спасательная академия ГПС МЧС России

(г. Красноярск, Россия)

**К ВОПРОСУ ПРОГНОЗИРОВАНИЯ ВОЗМОЖНЫХ
ПОСЛЕДСТВИЙ ОТ ПОЖАРОВ НА АВТОМОБИЛЬНЫХ
ЗАПРАВОЧНЫХ КОМПЛЕКСАХ НА ПРИМЕРЕ АЗК №481
ГАЗПРОМНЕФТЬ Г. КРАСНОЯРСК**

Аннотация: в статье рассматривается вопрос по определению возможных последствий, имеющих место при возникновении пожаров на автозаправочных станциях и комплексах.

Ключевые слова: автозаправочная станция, автозаправочный комплекс, опасные последствия, разлив ГСМ, автомобильное топливо, пожар, зона поражения.

В связи с увеличением количества автомобилей на дорогах в последние годы увеличивается и количество строящихся автозаправочных станций (АЗС). АЗС, работающие на жидком моторном топливе, по-прежнему широко используются и являются объектами повышенной пожаровзрывоопасности, которая обусловлена большими объемами хранящегося там автомобильного топлива, особенностями технологических процессов, связанных с приемом, хранением и выдачей топлива [1].

Значительная часть данных АЗС расположена на территории городов и других населенных пунктов. В новых условиях экономического хозяйствования, возникает необходимость строительства автозаправочных комплексов (АЗК), на территории которых объединены автозаправочная станция и предприятия сервисного обслуживания водителей, пассажиров и их транспортных средств. Все это приводит к увеличению количества людей и

времени их нахождения на объекте. При этом большая часть людей, находящаяся на таком комплексе, не является персоналом объекта, имеющим допуск на пожароопасный объект по возрасту, состоянию здоровья, обладающим подготовкой в действиях, как в нормальных условиях технологического процесса, так и при возникновении аварийных ситуаций и т.п.

Потенциально возможное возникновение пожаров на АЗК представляет значительную опасность для людей, ближайших зданий и сооружений. Помимо этого, также возможно катастрофическое воздействие на АЗК и со стороны близлежащих технических объектов, транспортных средств и производственных предприятий.

Целью научной статьи является определение опасных последствий, имеющих место при возникновении пожаров на автозаправочных комплексах.

Для достижения поставленной цели, примером будет являться АЗК №481 ПАО «Газпром нефть», расположенный в центре города Красноярска ул. Шахтёров, д. 25А (рис. 1).



Рисунок 1. АЗК №481 «ГАЗПРОМ нефть» на карте г. Красноярска

Плотность населения в районе, исследуемого АЗК составляет 2019 чел./км² [2].

Максимальный возможный разлив ГСМ может иметь место при разрушении наибольшей ёмкости хранения вместимостью до 25 м³. Площадь разлития (слоем 0,04 м) может составить до 400м² [3].

Определим тепловой поток от горящего разлития на заданном расстоянии по формуле (1) [4].

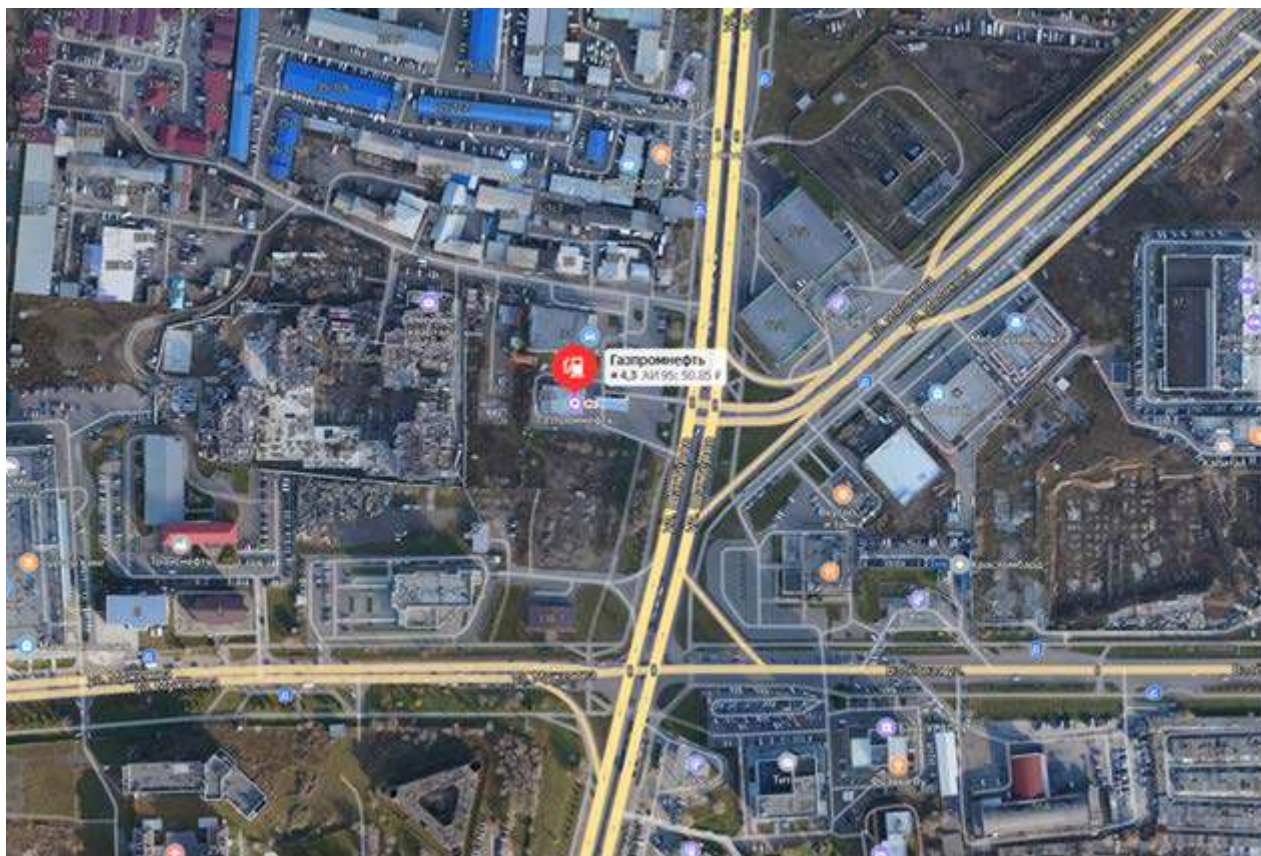
$$q = 0,8 \cdot Q_0 \cdot e^{-0,03X} \quad (1)$$

где Q_0 – тепловой поток на поверхности факела, кВт/м² (Для бензина и дизельного топлива $Q_0 = 130$ кВт/м²)

x – расстояние до фронта пламени, м.

Величину расстояния до фронта пламени выбираем с интервалом 10 метров и определяем величину теплового потока, данные сводим в табл. 1.

Таблица 1. Расстояние до фронта пламени

№ п/п	Величина расстояния от фронта пламени, м	Величина теплового потока, кВт/м ²
1	10	76,9
2	20	52,7
3	30	41,6
4	40	31,2
5	50	22,8
6	60	17,7
7	70	12,5
8	80	9,36
9	90	7,28
10	100	5,2

Подставляя значения теплового потока в формулу (2), получим значения, которые заносим в табл. 2.

$$x = 33 \cdot \ln(1,25 \cdot Q_0/g), (2)$$

Таблица 2. Зависимость величины теплового потока от расстояния

№ п/п	Величина теплового потока, кВт/м ²	Расстояние, на котором будет наблюдаться тепловой поток, м
1	76,9	17,3
2	57,2	26,4
3	41,6	37,3
4	31,2	46,5
5	22,8	57,4
6	17,7	65,3
7	12,5	75,9

№ п/п	Величина теплового потока, кВт/м ²	Расстояние, на котором будет наблюдаться тепловой поток, м
8	9,36	85,8
9	7,28	92,4
10	5,2	105,6

Величину индекса дозы теплового излучения определяем [4] из соотношения (3) и заносим в табл. 3.

$$I = 60 \cdot q^{4/3} (3)$$

Таблица 3. Величина индекса дозы теплового излучения

№ п/п	Величина теплового потока, кВт/м ²	Величина индекса дозы теплового излучения
1	76,9	19620
2	57,2	19218
3	41,6	7494
4	31,2	5250
5	22,8	3495
6	17,7	2515
7	12,5	1596
8	9,36	1098
9	7,28	792
10	5,2	510

Определяем процент смертельных исходов в зависимости от индекса дозы теплового излучения и данные сводим в табл. 4.

Таблица 4. Процент смертельных исходов

№ п/п	Величина индекса дозы теплового излучения	Процент гибели людей
1	19620	Более 35%
2	19218	25% и более
3	7494	5% и более
4	5250	-
5	3495	-
6	2515	-
7	1596	-
8	1098	-
9	792	-
10	510	-

При пожаре разлития бензина форму зоны поражения (для упрощения расчета) принимаем форму концентрического круга, центр которого совпадает с центром площади пожара. Радиус зоны безвозвратных потерь [4] при пожаре разлития определяется по формуле безвозвратных потерь (формула 4):

$$R_{бп} = 0,56 \cdot S_p^{0,5} \quad (4)$$

где S_p – площадь разлития нефтепродукта, м².

$$R_{бп} = 0,56 \cdot 4000,5 = 11,2 \text{ м.}$$

Площади зон безвозвратных потерь людей при пожаре разлития бензина [4] ($S_{бпП}$):

$$S_{бпП} = \pi R_{бп}^2 = 393,9 \text{ м}^2 \quad (5)$$

Оценим максимально возможные людские потери по каждому из вариантов развития аварии сценария разлития бензина на поверхности земли. Плотность населения равна $\Pi = 2019$ чел./км². Максимальные людские потери в зоне безвозвратных потерь: при пожаре разлития бензина $S_{бпП} = 2019 \times 0,0003939 = 0,795 \sim 1$ чел.

Вывод: Учитывая полученные результаты, для исключения гибели людей в зоне возможной аварийной ситуации с последующим пожаром, необходимо на исследуемом объекте и его территории, разработать дополнительные противопожарные мероприятия, направленные на сокращение (ограничение) образования возможных пожароопасных ситуаций.

СПИСОК ЛИТЕРАТУРЫ:

1. Кузеев И.Р. Повышение взрывоустойчивости зданий и сооружений [Электронный ресурс] / Р.Ф. Рашитов, И.Р. Кузеев, Р.Р. Тляш. Нефтегазовое дело. – 2008;
2. Официальный портал Администрация города Красноярск [Электронный ресурс] // Режим доступа: <http://www.admkrsk.ru/city/>;
3. Брушлинский, Н.Н. Основы теории пожарных рисков и ее приложения [Текст]: монография / Н.Н. Брушлинский и др. – М.: Академия ГПС МЧС России, 2012. – 192 с.;
4. Министерство Российской Федерации по делам гражданской обороны, чрезвычайным ситуациям и ликвидации последствий стихийных бедствий. Методика оценки последствий аварий на пожаро-, взрывоопасных объектах. Москва ВНИИ ГОЧС, 1994 г.

Teslina E.V.

Siberian Fire and Rescue Academy
of Ministry of Emergency Situations of Russia
(Krasnoyarsk, Russia)

**THE ISSUE OF FORECASTING POSSIBLE CONSEQUENCES
FROM FIRES AT AUTOMOBILE FILLING STATIONS ON EXAMPLE
OF GAS STATION N 481 GAZPROMNEFT KRASNOYARSK**

***Abstract:** the article discusses the issue of determining the possible consequences that occur when fires occur at gas stations and complexes.*

***Keywords:** gas station, gas station complex, dangerous consequences, fuel spill, automobile fuel, fire, affected area.*

УДК 614.841.41.004.4

Теслина Е.В.

магистрант

Сибирская пожарно-спасательная академия ГПС МЧС России

(г. Красноярск, Россия)

**ОПРЕДЕЛЕНИЕ ИНТЕНСИВНОСТИ ТЕПЛООВОГО ИЗЛУЧЕНИЯ
ПРИ ПОЖАРЕ ПРОЛИВА БЕНЗИНА МАРКИ АИ-92
НА ПРИМЕРЕ АВАРИИ НА АВТОЗАПРАВОЧНОМ
КОМПЛЕКСЕ №481 ПАО ГАЗПРОМНЕФТЬ Г. КРАСНОЯРСК**

Аннотация: в статье рассматривается вопрос определения последовательности проведения расчёта параметров интенсивности теплового излучения при пожаре пролива бензина марки АИ-92, на автозаправочном комплексе.

Ключевые слова: автозаправочный комплекс, пожар, интенсивность теплового излучения, пролив бензина, расчёт интенсивности теплового излучения.

Целью научной статьи является определение последовательности проведения расчёта параметров интенсивности теплового излучения при пожаре пролива бензина марки АИ-92, на автозаправочном комплексе (далее АЗК) №481 ПАО «Газпром нефть», расположенного в город Красноярск по ул. Шахтёров, д. 25А.

Рассмотрим возможный пролив ЛВЖ при разрушении, наиболее применяемого для хранения топлива, резервуара вместимостью до 25 м³. Объём вылившегося нефтепродукта составит 18,557 м³, а максимально возможная площадь разлива, с учетом растекания нефтепродукта, составит 2500 м².

Угловой коэффициент облученности F_q определяется по формуле [1]:

$$F_q = \sqrt{F_V^2 + F_H^2} \quad (1)$$

где, F_V и F_H факторы облученности для вертикальной и горизонтальной площадок, соответственно, определяемые для площадок, расположенных в 90° секторе в направлении наклона пламени, по следующим формулам 2-11:

$$F_V = \frac{1}{\pi} \times \left\{ -E \times \arctg D + E \left[\frac{a^2 + (b+1)^2 - 2 \times b \times (1 + a \times \sin \theta)}{A \times B} \right] \arctg \left(\frac{A \times D}{B} \right) + \frac{\cos \theta}{c} \times \left[\arctg \left(\frac{a \times b - F^2 \times \sin \theta}{F \times C} \right) \right] + \arctg \left(\frac{F^2 \times \sin \theta}{F \times C} \right) \right\} \quad (2)$$

$$F_H = \frac{1}{\pi} \times \left\{ \arctg \left(\frac{1}{D} \right) + \frac{\sin \theta}{c} \left[\arctg \left(\frac{a \times b - F^2 \times \sin \theta}{F \times C} \right) + \arctg \left(\frac{F^2 \times \sin \theta}{F \times C} \right) \right] - \left[\frac{a^2 + (b+1)^2 - 2 \times (b+1) \times a \times \sin \theta}{A \times B} \right] \arctg \left(\frac{A \times D}{B} \right) \right\} \quad (3)$$

$$a = \frac{2 \times L}{d} \quad (4)$$

$$b = \frac{2 \times X}{d} \quad (5)$$

$$A = \sqrt{(a^2 + (b+1)^2 - 2 \times a \times (b+1) \times \sin \theta)} \quad (6)$$

$$B = \sqrt{(a^2 + (b-1)^2 - 2 \times a \times (b-1) \times \sin \theta)} \quad (7)$$

$$C = \sqrt{(1 + (b^2 - 1) \times \cos^2 \theta)} \quad (8)$$

$$D = \sqrt{\left(\frac{b-1}{b+1} \right)} \quad (9)$$

$$E = \frac{a \times \cos \theta}{b - a \times \sin \theta} \quad (10)$$

$$F = \sqrt{(b^2 - 1)} \quad (11)$$

Где X - расстояние от геометрического центра пролива до облучаемого объекта, м

d - эффективный диаметр пролива, м

L - длина пламени, м

θ - угол отклонения пламени от вертикали под действием ветра.

Определяем эффективный диаметр пролива d по формуле 12 [1]:

$$d = \sqrt{\frac{4 \times F}{\pi}}, \text{ м} \quad (12)$$

$$d = \sqrt{\frac{4 \times 2500}{3,14}} = 56,4 \text{ м}$$

Находим длину пламени по формулам 13,14:

При $u_* \geq 1$

$$L = 55 \times d \times \left(\frac{m'}{\rho_a \times \sqrt{g \times d}} \right)^{0,67} \times u^{0,21} \quad (13)$$

При $u_* \leq 1$

$$L = 42 \times d \times \left(\frac{m'}{\rho_a \times \sqrt{g \times d}} \right)^{0,67} \quad (14)$$

Где

$$u_* = \frac{2}{\sqrt{\frac{m' \times \rho_a \times d}{\rho_n}}} \quad (15)$$

где m' – удельная массовая скорость выгорания топлива, кг/(м²с),

$m = 0,06$ кг/м²с

ρ_a – плотность окружающего воздуха, кг/м³, $\rho_a = 1,2$ кг/м³

ρ_n - плотность насыщенных паров бензина при температуре кипения +400С, кг/м³

$$\rho_n = \frac{M}{22,4} \quad (16)$$

$$\rho_n = \frac{103}{22,4} = 4,598$$

W0- скорость ветра принимаем 2 м/с

g – ускорение свободного падения, равное 9,81 м/с.

$$u_* = \frac{2}{\sqrt[3]{\frac{0,06 \times 1,2 \times 56,4}{4,598}}} = 2,08$$

Следовательно высота пламени равна [10]:

$$L = 55 \times 56,4 \times \left(\frac{0,06}{1,2 \times \sqrt{9,81 \times 56,4}} \right)^{0,67} \times 2,08^{0,21} = 59 \text{ м}$$

Угол отклонения пламени от вертикали под действием ветра

θ рассчитывается по формуле 17 [1]:

$$\cos \theta = \begin{cases} 1, & \text{при } u_* < 1 \\ u_*^{-0,5}, & \text{при } u_* \geq 1 \end{cases} \quad (17)$$

$$\cos \theta = u_*^{-0,5} = 2,08^{-0,5} = 0,69$$

$$a = \frac{2 \times 59}{56,4} = 2,09$$

$$b = \frac{2 \times 25}{56,4} = 0,887$$

$$A = \sqrt{(2,09^2 + (0,887 + 1)^2 - 2 \times 2,09 \times (0,887 + 1) \times 0,012)} = 2,8$$

$$B = \sqrt{(2,09^2 + (0,887 - 1)^2 - 2 \times 2,09 \times (0,887 - 1) \times 0,012)} = 2,094$$

$$C = \sqrt{(1 + (0,887^2 - 1) \times \cos^2 0,69)} = \sqrt{(0,787 \times 0,99986)} = 0,887$$

$$D = \sqrt{\frac{(0,887 - 1)}{(0,887 + 1)}} = 0,598$$

$$E = \frac{2,09 \times \cos 0,69}{0,887 - 2,09 \times \sin 0,69} = \frac{2,0898}{0,862} = 2,4$$

$$F = \sqrt{(0,887^2 - 1)} = 1$$

$$\begin{aligned}
 & F_V \\
 &= \frac{1}{3,14} \\
 &\times \left\{ -2,4 \times \operatorname{arctg} 0,598 \right. \\
 &+ 2,4 \left[\frac{2,09^2 + (0,887 + 1)^2 - 2 \times 0,887 \times (1 + 2,09 \times \sin 0,69)}{2,8 \times 2,094} \right] \operatorname{arctg} \left(\frac{2,8 \times 0,598}{2,094} \right) \\
 &+ \frac{\cos 0,69}{0,887} \times \left[\operatorname{arctg} \left(\frac{2,09 \times 0,887 - 1^2 \times \sin 0,69}{1 \times 0,887} \right) \right] + \operatorname{arctg} \left(\frac{1^2 \times \sin 0,69}{1 \times 0,887} \right) \left. \right\} = 36,5
 \end{aligned}$$

$$\text{Итак } F_V = 36,5$$

$$\begin{aligned}
 F_H &= \frac{1}{3,14} \times \left\{ \operatorname{arctg} \left(\frac{1}{0,598} \right) + \frac{\sin 0,69}{0,887} \left[\operatorname{arctg} \left(\frac{2,09 \times 0,887 - 1^2 \times \sin 0,69}{1 \times 0,887} \right) + \right. \right. \\
 &\operatorname{arctg} \left. \left(\frac{1^2 \times \sin 0,69}{1 \times 0,887} \right) \right] - \\
 &\left. \left[\frac{2,09^2 + (0,887 + 1)^2 - 2 \times (0,887 + 1 + 2,09 \times 0,887 \times \sin 0,69)}{2,8 \times 2,094} \right] \operatorname{arctg} \left(\frac{2,8 \times 0,598}{2,094} \right) \right\} =
 \end{aligned}$$

9,9

$$\text{Итак } F_H = 9,9$$

$$F_q = \sqrt{36,5^2 + 9,9^2} = 37,8$$

Коэффициент пропускания атмосферы τ для пожара пролива определяется по формуле [2, 3, 4]:

$$\tau = \exp[-7 \times 10^{-4} \times (X - 0,5 \times d)] \quad (18)$$

$$\tau = \exp[-7 \times 10^{-4} \times (25 - 0,5 \times 56,4)] = 0,04$$

Интенсивность теплового излучения q (кВт/м²) для пожара пролива ЛВЖ, ГЖ, сжиженного природного газа (СПГ) сжиженного углеводородного газа (СУ.Г) определяется по формулу 18:

$$q = E_f \times F_q \times \tau \quad (19)$$

Где E_f — средне поверхностная интенсивность теплового излучения пламени, кВт/м²

F_q — угловой коэффициент облучённости

τ — коэффициент пропускания атмосферы

E_f - принимается по таблице В1 приложение В [2]

$$q=25 \times 37,8 \times 0,04 = 37,8 \text{ кВт/м}^2$$

Вывод: В соответствии с таблицей В1 приложения В [2] при интенсивности теплового излучения 1,4 кВт/.м2 человек может находиться без негативных последствий в течении длительного времени, а при интенсивности теплового излучения 37,8 кВт/.м2, полученной вследствие проведённых расчётов, без специальных средств защиты даже при соприкосновении в несколько секунд, человек может получить ожоги III, IV степени. При тепловом излучении в 17,0 кВт/м2 происходит воспламенение древесины, окрашенной масляной краской по строганной поверхности и воспламенение фанеры.

СПИСОК ЛИТЕРАТУРЫ:

1. Министерство Российской Федерации по делам гражданской обороны, чрезвычайным ситуациям и ликвидации последствий стихийных бедствий. Информация от 27 ноября 2014 года «Порядок проведения оценки пожарного риска»;
2. ГОСТ 12.3.047-2012 «Пожарная безопасность технологических процессов»;
3. Захарченко, В.С. Журавлев, Ю.Д. Очков. Министерство химической промышленности, Министерство нефтеперерабатывающей и нефтехимической промышленности СССР. В.В. Правила защиты от статического электричества в производствах химической, нефтехимической и нефтеперерабатывающей промышленности;
4. Диссертации на соискание ученой степени кандидата технических наук Зыкова Павла Игоревича по специальности: 05.26.03: Пожарная и промышленная безопасность (нефтегазовая отрасль, технические науки) «Обеспечение пожаровзрывобезопасности ремонтных работ на горизонтальных резервуарах с нефтепродуктами способом флегматизации твердым гранулированным диоксидом углерода».

Teslina E.V.

Siberian Fire and Rescue Academy
of Ministry of Emergency Situations of Russia
(Krasnoyarsk, Russia)

**DETERMINATION OF INTENSITY OF THERMAL RADIATION
IN CASE OF A FIRE OF AI-92 GASOLINE SPILL
ON EXAMPLE OF ACCIDENT AT THE GAS STATION
COMPLEX NO. 481 OF PJSC GAZPROMNEFT KRASNOYARSK**

Abstract: the article deals with the issue of determining the sequence of calculating the parameters of the intensity of thermal radiation in a fire of the AI-92 gasoline spill at a gas station complex.

Keywords: gas station complex, fire, intensity of thermal radiation, gasoline spill.

УДК 61

Киоссе В.А.

врач-стоматолог, эксперт в области ортодонтии, имплантации, терапевт

Аврора Clinic

(г. Алматы, Казахстан)

**ПЛОМБИРОВОЧНЫЕ МАТЕРИАЛЫ И ТЕХНОЛОГИИ,
ИСПОЛЬЗУЕМЫЕ ПРИ ЛЕЧЕНИИ КАРИЕСА.
ОШИБКИ И ОСЛОЖНЕНИЯ ПРИ ЛЕЧЕНИИ КАРИЕСА**

Аннотация: в статье были проанализированы стратегии применения передовых материалов и технологий для лечения заболеваний полости рта. Проведено сравнение новых и старых материалов и уточнены проблемы и направления будущего развития передовых материалов и технологий в лечении кариеса.

Ключевые слова: кариес, композиты, пломба, цемент, амальгама.

Заболевания полости рта являются одной из основных причин, которые ставят под угрозу физическое и психическое состояние человеческого тела, создавая огромное бремя и нагрузку на отдельных людей и общество. Имеющиеся данные свидетельствуют о том, что число заболеваний полости рта среди населения превышает 3,5 миллиарда, согласно последнему определению здоровья полости рта, составленному Всемирной организацией здравоохранения (ВОЗ) [4]. Лечение большинства заболеваний полости рта основано на таких материалах, как пломбировочные материалы для дефектов зубов, остеогенные материалы для дефектов костей, имплантаты для восстановления отсутствующих зубов и так далее.

На сегодняшний день наиболее распространенным видом стоматологической медицинской помощи в мире является лечение кариеса зубов с последующей установкой пломб, а наиболее используемыми

стоматологическими материалами для такой работы являются стоматологические композитные пломбировочные материалы.

Термин «пломба» до сих пор часто используется в разговорной речи для обозначения пломбирования зубов. Этот термин происходит от латинского слова *Plumbum*, означающего свинец. На заре стоматологии зубные пломбы делались из свинца и зубы «запечатывались». На протяжении всей истории медицины, начиная с римских времен, имеются свидетельства того, что поврежденные зубы лечили одним типом - пломбами. Процедура пломбирования зубов, выполняемая стоматологом, требует удаления инфицированных частей зуба перед пломбированием. Для этой процедуры стоматолог или практикующий врач обычно использует местную анестезию с согласия пациента. Это происходит перед очисткой инфицированных фрагментов зуба с помощью специализированной бормашины или другого инструмента.

Существует четыре основных типа пломб, но наибольшей популярностью среди стоматологов пользуются два из них — амальгамные и композитные. Зубные пломбы могут состоять из одного или нескольких металлов, пластика, стекла или других материалов, используемых для ремонта или восстановления зубов. Благодаря естественному внешнему виду и более доступной цене композитные пломбы все чаще используются в качестве альтернативы серебряной амальгаме. Каждый зубной пломбировочный материал имеет свои преимущества и недостатки, и на то, какой из них обычно используется, обычно влияет множество различных факторов. Некоторые из них могут включать расположение зуба во рту, окклюзионную перегрузку или размер пломбы.

Всего несколько десятилетий назад из-за отсутствия альтернативы людям ставили только амальгамные пломбы. В настоящее время все более совершенствующиеся материалы позволяют выполнять эстетичные и долговечные пломбы различных типов, например, композитные или керамические.

Материалы, используемые для пломб в современной стоматологии, имеют ряд преимуществ перед амальгамой. Пластмассы подходят для лечения и установки различных видов зубных пломб. Будь то композитная пломба для улучшения эстетики, пломба под цвет зуба или белые пластиковые пломбы – эти материалы подходят для различных классов полостей, таких как небольшие отверстия, пришеечный кариес и не прямые пломбы. Лучшая эстетика, а также долговечность – это лишь некоторые из преимуществ современных пломбировочных материалов. Эти материалы соответствуют естественному цвету зубов и частично неотличимы от натуральной эмали [3].

Композитные пломбы изготавливаются из смолы, к которой добавлены порошкообразные стекла, кремнезем, кварц или другие керамические частицы. Они являются популярным выбором среди стоматологов и пациентов, поскольку их свойства позволяют пломбе соответствовать цвету окружающих зубов, что делает пломбу пациента более эстетичной для передних зубов и других участков вдоль линии улыбки. Они обеспечивают достаточную устойчивость к разрушению для пломб меньшего и среднего размера, которым необходимо выдерживать давление, связанное с такими нагрузками, как жевание. Одним из основных преимуществ композитных пломб является то, что они прочно прилегают к структуре зуба. Это обеспечивает дополнительную поддержку, одновременно уменьшая любые маргинальные зазоры, которые могут задерживать бактерии и увеличивать риск вторичного гниения.

Этот тип пломбы обычно можно установить за одно посещение. Сначала пациенту вводят местный анестетик, чтобы обезболить область вокруг зуба, что позволяет стоматологу подготовить инфицированную область. Когда эта часть удаляется, стоматолог очищает, сушит полость и подготавливает ее перед размещением материала для пломбирования зуба. Композитной пломбе придают форму и помещают, а затем подвергают воздействию света лампы полимеризации для затвердевания. Последним шагом является полировка пломбы, чтобы вернуть зубу его первоначальную форму и функцию.

Стеклоиономерный цемент (GIC) — это восстановительный материал, используемый в стоматологии для изготовления зубных пломб и цемента. Они создаются в результате реакции фторалюмосиликатного стекла с полиакриловой кислотой, которая является иономером. Материал состоит из порошкового стекла, которое образует химическую связь с зубом и может выделять фторид, который помогает предотвратить дальнейшее разрушение. Он не так долговечен, как композитная смола, но имеет множество применений, которые чаще всего включают лечение корневого кариеса, заполнение фиссур и пр. [1]

Светоотверждаемые композиты доступны в различных формах применения, например, аппликаторы кавифилов для непосредственного нанесения на полость или в практичном шприце, например, для более крупных пломб. Композиты подходят для изготовления композитных пломб в области передних и задних зубов и во многих случаях неотличимы от натурального зуба. Благодаря разнообразию цветов, приятному нанесению, стойкости к жеванию и низкой истиранию эти современные композиты можно встретить практически во всех стоматологических кабинетах.

При лечении кариеса зубов врач выполняет разнообразные манипуляции, не очень тщательное или неправильное выполнение которых может привести к тем или иным осложнениям. Эти ошибки могут возникать как во время собственно хирургического лечения, препарирования кариозных полостей, так и на стадиях кариозного процесса. заполнение полости и в разные сроки после герметизации. Поэтому целесообразно разделить их на осложнения, возникающие при препарировании кариозных полостей и при пломбировании кариозной полости, и осложнения, возникающие после лечения кариеса[2].

Ошибками и осложнениями, возникающими при препарировании кариозной полости, являются:

1. Недостаточная подготовка кариозной полости может привести к вторичному кариесу, что приводит к прогрессированию кариозного процесса и возможному развитию пульпита или потере пломбы.

2. Из-за неправильно фиксированной руки врача может произойти перфорация дна или стенки кариозной полости и перелом стенки кариозной полости, что приводит к таким осложнениям. Перфорация дна кариозной полости может произойти при остром глубоком кариесе зубов, когда дно размягчено и тонкий слой деминерализованного дентина отделяет кариозную полость от полости зуба.

3. Травмирование коронки соседнего зуба бором возможно при отсутствии видимого контроля операционного поля.

4. При препарировании кариозных полостей, заходящих глубоко под десну, или не обеспечен хороший обзор операционного поля, возможно травмирование десневого края бором.

Ошибками и осложнениями, возникающими при пломбировании кариозных полостей, являются:

1. Отсутствие точки контакта, свисающие края пломбы и установка одиночной пломбы в соседние кариозные полости приведут к воспалению сосочка, что причинит больному боль и развитие заболеваний пародонта. Поэтому при реставрации проксимальных полостей необходимо использовать матрицодержатель и матрицы, чтобы восстановить точку контакта и предотвратить данные осложнения.

2. Формирование высокого прикуса обычно происходит при неподгонке пломбы под прикус, когда остаются выступы, это приводит в дальнейшем к развитию верхушечного периодонтита, такой зуб меняет цвет на серые оттенки и становится болезненным при накусывании.

Ошибками и осложнениями, возникающими после лечения кариеса зубов, являются:

1. Воспаление или некроз пульпы.

2. Воспаление внутризубного сосочка или папиллит.

3. Острое или хроническое течение верхушечного периодонтита. 4. Изменение цвета коронки зуба.

5. Смещение, перелом и потеря пломбы.

6. Несоответствие цвета пломбы цвету эмали зуба. Основная задача терапевтической стоматологии – профилактика кариеса зубов и его осложнений – пульпита, пародонтита, папилита.

Выводы: хотя в последние годы люди уделяют больше внимания вопросам здоровья полости рта, а также тому факту, что зубные пломбировочные материалы претерпели определенное развитие, уровень успеха пломбирования кариеса все еще составляет только 50%, что в основном связано с чрезмерным вниманием к эстетике и механическим свойствам вместо биологических свойств при разработке современных наполнителей.

Современная практическая стоматология имеет более чем пятидесятилетний опыт применения композиционных пломбировочных материалов (композиты химического, светоотверждаемого и двойного отверждения).

Использование современных стоматологических композитов позволяет устранить различные дефекты твердых тканей зубов, что позволяет восстановить механические и эстетические функции зубов. Современные стоматологические светоотверждаемые композитные пломбировочные материалы (смолы) заняли лидирующие позиции среди всех реставрационных материалов в арсенале стоматологии благодаря своим превосходным эстетическим, механическим и технологическим свойствам.

СПИСОК ЛИТЕРАТУРЫ:

1. Лобовкина Л.А., Романов А.М. Стеклоиономерные цементы как связующее звено между композитом и дентином. // Dental Magazine. - 2017. - № 10. - С. 26-31;

-
2. Манак, Т. Н. Материалы для временных пломб. Классификация, состав, свойства, применение / Т. Н. Манак, Л. И. Палий, А. И. Делендик // Современная стоматология. – 2019. – № 1(74). – С. 39-44.;
 3. Салахов, А. К. Технология пломбирования зубов: повышение уровня качества пломбирования как элемент конкуренции в стоматологическом бизнесе / А. К. Салахов, Р. Ф. Байкеев, С. С. Ксембаев // Российская стоматология. – 2022. – Т. 15, № 2. – С. 14-17.;
 4. Collaborators GBDOD, Bernabe E, Marcenes W, et al. Global, regional, and national levels and trends in burden of oral conditions from 1990 to 2017: a systematic analysis for the Global Burden of Disease 2017 study. J Dent Res. 2020,99(4):362–373

Kiosse V.A.

dentist, expert in orthodontics, implantation, therapist

Aurora Clinic

(Almaty, Kazakhstan)

**FILLING MATERIALS AND TECHNOLOGIES USED
IN TREATMENT OF CARIES. ERRORS AND COMPLICATIONS
IN TREATMENT OF CARIES**

Abstract: the article analyzes the strategies of using advanced materials and technologies for the treatment of oral diseases. The comparison of new and old materials was carried out and the problems and directions of the future development of advanced materials and technologies in the treatment of caries were clarified.

Keywords: caries, composites, filling, cement, amalgam.

УДК 796.011.3 *Андреева А.Е., Фёдоров И.Г.*

Андреева А.Е.

студентка 1 курса, группа Д-А105 Института Агробиотехнологии

РГАУ-МСХА имени К.А. Тимирязева

(г. Москва, Россия)

Научный руководитель:

Фёдоров И.Г.

старший преподаватель кафедры физической культуры

РГАУ-МСХА имени К.А. Тимирязева

(г. Москва, Россия)

ПРИМЕНЕНИЕ ФИТНЕСА НА ЗАНЯТИЯХ ФИЗИЧЕСКОЙ КУЛЬТУРЕ В ВУЗЕ

***Аннотация:** люди все больше и больше задумываются о том, как они выглядят. Кто-то ходит вечером гулять по парку, кто-то делает зарядку по утрам и старается не есть вредной пищи, кто-то пьет зеленый чай и пораньше ложиться спать, и считает, что этого достаточно для здорового образа жизни и красивого тела. К сожалению, это лишь часть на пути к совершенству. Получить желаемый результат поможет фитнес. Фитнес - это не только занятие спортом или досуг после работы, это образ жизни, который дарит нам ощущение победы, радости и здоровья.*

***Ключевые слова:** фитнес, занятия физической культурой, здоровье.*

Сегодня слово «фитнес» знакомо каждому. Фитнес стал неотъемлемой частью жизни всех тех, кто заботится о своем здоровье и хочет отлично выглядеть. Фитнесом занимаются тысячи людей, о нем говорят, пишут, спорят кто-то на этом делает деньги и карьеру, кто-то посвящает этому свое свободное время. Само слово произошло от английского глагола «to be fit», что в переводе

означает «соответствовать», «быть в хорошей форме». Ну а в точном переводе с английского «fitness» означает «соответствие».

Фитнес подразумевает соответствие различных спортивных упражнений, занятий и других способов улучшения здоровья, корректировку фигуры для общего укрепления организма. Это – не спорт, потому что спорт предусматривает профессиональные занятия, нацеленные на достижение лучших результатов. Эта оздоровительная методика позволяет изменить формы тела и его вес, а также надолго закрепить достигнутый результат. Она включает в себя физические тренировки в сочетании с правильно подобранной диетой. Фитнес – не только физические упражнения, но и определенный образ жизни, наполненной осознанием победы над собой, чувством радости и гордости своими успехами.

Характер физического развития как процесс изменения указанных показателей в течение жизни зависит от многих причин и определяется целым рядом закономерностей. Успешно управлять физическим развитием возможно только в том случае, если известны эти закономерности, и они учитываются при построении процесса физического воспитания. С целью совершенствования процесса физического воспитания в вузе необходимо максимальное привлечение студентов к физкультурно-оздоровительным занятиям, основанным на наиболее популярных видах двигательной деятельности, в частности с использованием различных фитнес-программ. Эти увлекательные и полезные занятия оздоровительной физической культурой способны увеличить эмоциональный фон, высокую общую и моторную плотность занятия, в конечном итоге улучшая эффективность процесса обучения в целом. Занятие с такой направленностью может получить наиболее высокий рейтинг среди студенческой молодежи

В пространстве современного молодежного социума понятие «фитнес» сегодня приобретает статус общественнозначимого явления, формирующего личность на основе нормативно-ценностной системы принципов здорового образа жизни, психофизического самосовершенствования, целенаправленной подготовки и адаптации к учебной и профессиональной.

По мнению Е. Г. Сайкиной и Г. Н. Пономарева фитнес относится к предметной области физической культуры, поскольку формирует специальные знания, развивает двигательные способности и умения, определяющие физическую дееспособность и здоровье человека на основе использования инновационных подходов, средств, методов, оборудования, инвентаря и условий проведения занятий. Формирование востребованного в молодежной среде общественнозначимого явления – фитнес с активным созданием новых соматопсихических и социокультурных приоритетов, требует от специалистов физического воспитания внедрения новых педагогических технологий для решения специфических задач приобретения студентами современных физкультурных знаний, развития необходимых двигательных умений, навыков и способностей, положительного мотивационно-ценностного отношения к занятиям.

По мнению ученых – В. К. Бальсевича, Н. Ф. Вишняковой, Л. Е. Ворфоломеевой, Т. Ю. Круцевич, Л. И. Лубышевой, И. В. Переверзевой, Н. А. Пономарева, С. А. Сычова, А. А. Томенко – обязательным условием продуктивной инновационной деятельности преподавателей физического воспитания является разработка и использование педагогических инноваций – «конечного результата внедрения новшеств с целью улучшения объекта управления и получения должного эффекта» [3, с. 176]. Свое выражение инновационная деятельность находит в разработке и внедрении новых технологий организации процесса физического воспитания студентов в период формирования личностно-ориентированного образования, осуществления перехода от обязательных учебных программ к отдельным вариативным форматам. Принцип оздоровительной направленности физического воспитания студенческой молодежи конкретизируется в интенсивно развивающихся фитнес-технологиях. В этом контексте понятие «технология» охватывает парадигмальные основы специальных знаний и практического опыта реализации физкультурно-оздоровительного потенциала различных (как традиционных, так и новых, как правило, инновационных) форм двигательной активности с

использованием современных способов их педагогического обеспечения и контроля [2, с. 8]. По мнению В. И. Григорьева [1, с. 27], фитнес-технологии – это совокупность научно-обоснованных способов и методических приемов, нацеленных на повышение оздоровительного процесса, удовлетворение потребностей студентов в двигательной активности, формирование положительных эмоций, позитивного отношения к здоровому образу жизни, социальной успешности. Таким образом, понятие фитнес-технологии – это с одной стороны, процесс использования разнообразных средств физического воспитания с оздоровительной целью, с другой – научная дисциплина, которая разрабатывает и совершенствует основы методики физкультурно-оздоровительных занятий. На практике физкультурно-оздоровительные технологии в физическом воспитании студентов внедряются через различные фитнес-программы как формы двигательной активности, специально организованные в границах групповых занятий. Они могут иметь оздоровительно-кондиционную направленность для снижения риска развития заболеваний, достижения и поддержания должного уровня физического состояния, или способствовать развитию двигательных способностей с целью спортивного совершенствования.

Таким образом, фитнес, как современное общественно-значимое явление студенческой молодежи, требует от специалистов физического воспитания разработки и внедрения новых педагогических технологий, которые рассматриваются в широком смысле как совокупность средств и методов воспроизведения теоретически обоснованных процессов обучения и воспитания, позволяющих успешно реализовывать поставленные образовательные цели. Инновационная педагогическая технология, являясь основной частью системы образования, связанной с дидактическими процессами, средствами и организационными формами обучения, отвечает на традиционный вопрос «как учить» с одним существенным дополнением – «как учить современно и результативно». Ориентируясь на нормативно-ценностную систему приоритетов фитнес-культуры молодежи, педагогам необходимо уделять особое внимание

разработке фитнес-технологий, в которых реализуются принципы оздоровительной направленности физического воспитания студентов.

СПИСОК ЛИТЕРАТУРЫ:

1. Аржаных В.И., Токарев Д.А., Яковлев И.В. Возрастающая роль физической культуры в жизни студента/В сборнике: Актуальные проблемы физической культуры и спорта в современных социально-экономических условиях. Сборник статей по материалам международной научной конференции профессорско-преподавательского состава, посвященной 125-летию со дня рождения В. С. Немчинова. 2020. С. 4-7.;
2. Григорьев В. И., Давиденко Д. Н., Малинина С. В. Фитнес-культура студентов: теория и практика : учеб. пособие. СПб.: Изд-во СПб. ГУ-ЭФ, 2010. 228 с.;
3. Зинченко В. Б., Усачов Ю. О. Фитнес-технологии в физическом воспитании : учеб. пособие. Киев: НАУ, 2011. 152 с.;
4. Исаков Е.Ю., Болдин А.С., Шалупин В.И. Интегральные показатели методики спортивных игр, влияющих на состояние здоровья. Москва, 2021.;
5. Малинин А.Н. Формирование здорового образа жизни студенческой молодежи с использованием средств бокса. Физическая культура: воспитание, образование, тренировка. 2018. № 2. С. 66-67.;
6. Мелентьев А.Н., Аржаных В.И., Запсаров Р.И., Токарев Д.А. Физическая культура в жизни студента. Учебно-методическое пособие для студентов и преподавателей физической культуры / Москва, 2020.;
7. Переверзева И. В. Психолого-педагогическое сопровождение профессионального развития преподавателей по физическому воспитанию в вузе. Ульяновск: Ул. ГТУ, 2011. 225 с.

Andreeva A.E., Fedorov I.G.

Andreeva A.E.

Moscow Agricultural Academy

(Moscow, Russia)

Scientific advisor:

Fedorov I.G.

Moscow Agricultural Academy

(Moscow, Russia)

THE USE OF FITNESS IN PHYSICAL EDUCATION CLASSES AT THE UNIVERSITY

***Abstract:** people are thinking more and more about how they look. Someone goes for a walk in the park in the evening, someone exercises in the morning and tries not to eat junk food, someone drinks green tea and goes to bed early, and believes that this is enough for a healthy lifestyle and a beautiful body. Unfortunately, this is only part of the path to perfection. Fitness will help you get the desired result. Fitness is not only sports or leisure after work, it is a way of life that gives us a sense of victory, joy and health.*

***Keywords:** fitness, physical education, health.*

УДК 796.011.3 Бородкина Д.Р., Раковецкий А.И.

Бородкина Д.Р.

студентка Института Мелиорации,
водного хозяйства и строительства имени А.Н. Костякова

РГАУ-МСХА им. К.А. Тимирязева

(г. Москва, Россия)

Научный руководитель:

Раковецкий А.И.

кандидат педагогических наук, доцент кафедры физической культуры

РГАУ-МСХА им. К.А. Тимирязева

(г. Москва, Россия)

ФИТНЕС-ТРЕНИНГ НА ОСНОВЕ ЗАНЯТИЙ БОКСОМ У СТУДЕНТОВ НА ЗАНЯТИЯХ ПО ФИЗИЧЕСКОЙ КУЛЬТУРЕ В ВУЗЕ

Аннотация: в настоящее время в практике физического воспитания студентов действует большое количество разнообразных подходов и технологий: спортивные, оздоровительные, прикладные, восточные, фитнес-технологии, валеологические, ВФСК ГТО и т.д. Такой набор технологий и подходов в физическом воспитании студенческой молодежи не способствует четкому пониманию конкретных целевых установок отрасли в общей подготовке будущих специалистов для страны. Необходимость совершенствования программного содержания физической культуры и спорта в вузах обусловлена стратегией развития отрасли в Российской Федерации, а также концепцией долгосрочного социально-экономического развития РФ, в которой определена важная роль физической культуры и спорта в развитии человеческого потенциала в России.

Ключевые слова. студентки, физическое воспитание, психолого-педагогическое обеспечение, фитнес-бокс, вуз.

Важное значение в этом направлении имеет учебная дисциплина «Физическая культура и спорт», способствующая подготовке специалистов, готовых в различных нестандартных ситуациях проявлять высокую работоспособность, поддерживать на должном уровне свое психофизическое здоровье, самообладание и готовность противостоять различным формам агрессии.

В связи с чем, обозначилась научная проблема поиска новых направлений и подходов в физическом воспитании студентов в вузе, способствующих решению образовательных, оздоровительных и воспитательных задач.

Одним из таких направлений является спортивно-прикладное физическое воспитание, направленное на занятия студентов видами спорта, которые современны и популярны среди молодежи и формируют различные спортивные и прикладные навыки к трудовой и социальной деятельности. Такому широкому направлению в физическом воспитании современной молодежи уделяется недостаточное внимание в педагогической практике высшей школы.

Спортивно-прикладной фитнес-тренинг на основе занятий боксом студентов в физическом воспитании в вузе – это комплексный педагогический процесс, направленный на повышение мотивации и двигательной активности студентов на занятиях физической культурой и спортом, формирование умений и навыков занятий культивируемым видом спорта, в интеграции с современным направлением двигательной культуры – «фитнес-техно логии», сопутствующему формированию прикладных навыков самообороны, а также физической и прикладной подготовленности к будущей трудовой и общественно-социальной деятельности.

Специфичность данного направления заключается в комплексности физического воспитания студентов в вузе, где объединены: современные фитнес-технологии, в сочетании с занятиями, культивируемыми видами спорта, прикладная направленность физического воспитания, формирование культуры занятий спортом.

Спортивно-прикладной фитнес-тренинг включает занятия студентов с использованием упражнений из арсенала бокса в сочетании с современными средствами из фитнес-технологий. Такое сочетание упражнений из бокса, модернизируемых и объединенных с современными средствами из фитнес-технологий, способствует повышению мотивации студентов на активные занятия физической культурой и спортом и двигательной активности

формированию навыков и умений занятий боксом, что в свою очередь будет способствовать формированию прикладных навыков самообороны, а также подготавливать физически к будущей трудовой и общественной деятельности.

Фитнес-бокс — новое направление в фитнесе. Гармонично сочетающий технику бокса и методику фитнеса, этот вид спорта подходит как для мужчин, так и для женщин.

Спортивно-прикладной фитнес-тренинг на основе занятий боксом включает следующие функциональные этапы:

1-й этап: диагностический – оценка исходного уровня общей физической подготовленности

2-й этап: формирующий – формирование группы, занимающийся по программе спортивно-прикладного фитнес-тренинга на основе бокса

3-й этап: развивающий – реализация коррекция теоретического и практического содержания программы

4-й этап: заключительно-итоговый – итоговый контроль результатов спортивно-прикладного фитнес-тренинга на основе занятий боксом студентов вуза.

Плюсы занятий фитнес-боксом:

Упражнения направлены не только на сжигание калорий, они также корректируют вашу фигуру, делая её спортивной и подтянутой.

Приходя на занятие, человек уже примерно знает, сколько потратит сил и калорий за одну тренировку. От 800 до 1100 в зависимости от нагрузки. Тренировка в среднем идёт 60 минут.

В фитбоксе тренируется сердечно-сосудистая и дыхательная система за счёт отсутствия передышек во время занятия.

Фитбокс позволит вам выплеснуть накопившиеся негативные эмоции. Это особенно помогает, когда вы испытываете стресс или чувствуете неуверенность в себе.

Отсутствие спаррингов, болезненных инцидентов — несомненный плюс. Не все хотят драться, но многие хотят научиться себя защищать.

На таких занятиях вам проведут инструктаж и расскажут, как правильно держать удар, что также помогает при освоении азов самообороны.

В практике физического воспитания студентов в вузе функционируют множество различных подходов, которые решают по отдельности различные педагогические задачи, в то же время, современный образовательный процесс требует комплексного подхода к подготовке будущих специалистов, в том числе и физическому воспитанию.

«Спортивно-прикладной фитнес-тренинг», как разновидность фитнес-технологии позволяет повысить мотивацию и двигательную активность студентов на занятиях физической культурой и спорта, способствует формированию прикладных навыков самообороны, а также физической и прикладной подготовленности к будущей трудовой и общественно-социальной деятельности.

СПИСОК ЛИТЕРАТУРЫ:

1. Баранюк В.И., Сорокин Д.В., Жариков Н.Н. Особенности тренировки в гиревом спорте в подготовительном периоде. В сборнике: Олимпийское движение, физическая культура и спорт в современном обществе, материалы V Всероссийской научно-практической конференции с международным участием. Олимпийский комитет России Московская государственная академия физической культуры Московская областная олимпийская академия. 2018. С. 25-29.;

-
2. Малинин А.Н., Передельский А.А. Проблема перепрофилирования в ударных версиях спортивных единоборств. В сборнике: Отечественная и зарубежная наука в сфере физической культуры и спорта: реальное состояние и конкретные проблемы. Ежегодный сборник научных и научно-методических работ кафедры физической культуры РГАУ-МСХА имени К.А. Тимирязева, посвященный 155-летию образования академии. Москва, 2021. С. 39-42.;
 3. Мелентьев А.Н., Аржаных В.И., Заппаров Р.И., Токарев Д.А. Физическая культура в жизни студента. Учебно-методическое пособие для студентов и преподавателей физической культуры / Москва, 2020;
 4. Никифорова О.Н., Маркин Э.В., Сорокин Д.В., Хотеева М.В. Спортивная подготовка в летнем полиатлоне на основе рационального распределения тренировочных нагрузок. Теория и практика физической культуры. 2023. № 1. С. 94-96.;
 5. Melentyev A., Isakov E., Storchevoy N., Tokarev D. Anatomical approach of team formation in the study of the collective. В сборнике: E3S Web of Conferences. 14th International Scientific and Practical Conference on State and Prospects for the Development of Agribusiness, INTERAGROMASH 2021. Rostov-on-Don, 2021. С. 12014.

Borodkina D.R., Rakovetsky A.I.

Borodkina D.R.

Moscow State Agricultural Academy named after K.A. Timiryazev
(Moscow, Russia)

Scientific advisor:

Rakovetsky A.I.

Moscow State Agricultural Academy named after K.A. Timiryazev
(Moscow, Russia)

**FITNESS TRAINING BASED ON BOXING
CLASSES FOR STUDENTS IN PHYSICAL
EDUCATION CLASSES AT THE UNIVERSITY**

***Abstract:** currently, a large number of diverse approaches and technologies are used in the practice of physical education of students: sports, wellness, applied, oriental, fitness technologies, valeological, VFSK TRP, etc. Such a set of technologies and approaches in physical education of students does not contribute to a clear understanding of the specific targets of the industry in the general training of future specialists for the country. The need to improve the program content of physical culture and sports in higher education institutions is due to the strategy of development of the industry in the Russian Federation, as well as the concept of long-term socio-economic development of the Russian Federation, which defines the important role of physical culture and sports in the development of human potential in Russia.*

***Keywords.** female students, physical education, psychological pedagogical support, fitness boxing, university.*

УДК 796 *Выгорко И.В., Колесникова Н.В.*

Выгорко И.В.

студент кафедры туризма

Кемеровский государственный университет

(г. Кемерово, Россия)

Научный руководитель:

Колесникова Н.В.

ст. пр. кафедры физической культуры и спорта

Кемеровский государственный университет

(г. Кемерово, Россия)

ФИЗИЧЕСКАЯ АКТИВНОСТЬ КАК СПОСОБ БОРЬБЫ СО СТРЕССОМ

Аннотация: в статье приводится статистика численности и возрастной категории населения, наиболее подверженной стрессовым ситуациям, анализируются факторы, в большей степени провоцирующие стрессовое состояние. Рассматриваются виды спорта в зависимости от эмоций, которые испытывает человек в тот или иной момент (грусть, гнев, страх, горечь). В качестве общедоступного способа борьбы со стрессом предлагается комплекс упражнений для выполнения в домашних условиях.

Ключевые слова: физическая активность, спорт, психическое здоровье, стресс, факторы стресса.

В настоящее время современный человек зачастую подвергается стрессовым ситуациям в связи с активной глобализацией и высокими требованиями, предъявляемыми к специалисту любой отрасли (стрессы в процессе учебной и рабочей деятельности), нестабильной экономической (недостаточный уровень заработной платы, повышение цен) и политической (специальная военная операция на Украине) ситуацией в стране и в мире,

наличием большого количества психологических факторов (внутренние переживания и конфликтные ситуации).

Согласно статистическим данным, в 2022 году больше половины россиян, а именно 57%, оказывались в стрессовых ситуациях, 26% из которых испытывали стресс часто или более одного раза в месяц (рис. 1).



Рис. 1. Количество респондентов, наиболее часто оказывавшихся в стрессовых ситуациях или более одного раза в месяц в 2022 г., % [5]

В большинстве своем респонденты считают, что их постоянные стрессы связаны с низким уровнем материального положения (72% респондентов), чрезмерным использованием глобальной сети Интернет (70% респондентов) и урбанизованностью (68% респондентов) [5]. В свою очередь, российские школьники отмечают, что причиной их постоянных стрессов являются такие факторы, как успеваемость (79% респондентов), тесты и экзамены (57% респондентов) [3]. У обучающихся современных российских вузов (81,1% респондентов) стресс зачастую возникает в связи с большими учебными нагрузками, особенно в период сессии [2].

Ввиду негативного влияния стресса на организм, выражающегося в ухудшении психологического и физического состояния, а также значительном снижении работоспособности, современный человек предпринимает всяческие попытки по его снижению, либо исключению (рис. 2).

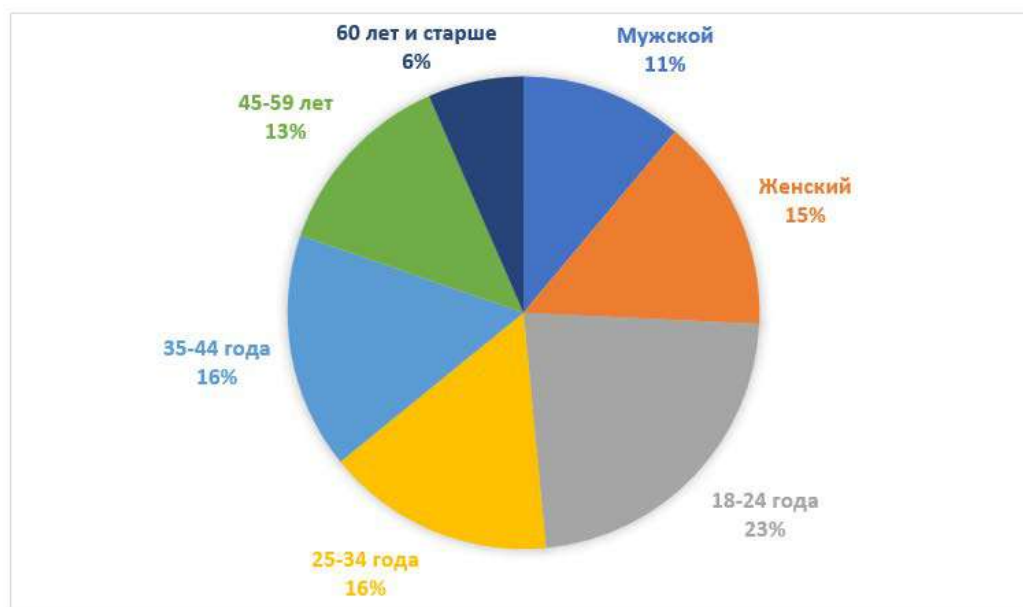

Рис. 2. Способы снижения стресса у россиян из разных социально-демографических групп, % [5]

Так, согласно статистическим данным, россияне (в особенности молодежь в возрасте до 35-ти лет) среди полезных привычек, способствующих снижению стресса, отмечают занятия спортом и физические нагрузки.

Действительно, польза физической активности при борьбе со стрессом подчеркивается многими учеными (Е. С. Жариковым, Е. П. Ильиным, А. Д. Сафиным, Г. Ш. Габдреевой и мн. др.), на данный момент существует большое количество исследований, подтверждающих гипотезу о том, что физические нагрузки являются эффективным средством повышения стрессоустойчивости в любом возрасте.

Так, например, определенный вид спорта помогает справиться с конкретной негативной эмоцией, являющейся реакцией на стресс. Человеку, испытывающему грустные эмоции, поможет любой командный вид спорта (рис. 3), поскольку в данном случае подразумевается активное включение каждого участника в игру, реализация общих стратегий и достижение единого результата.

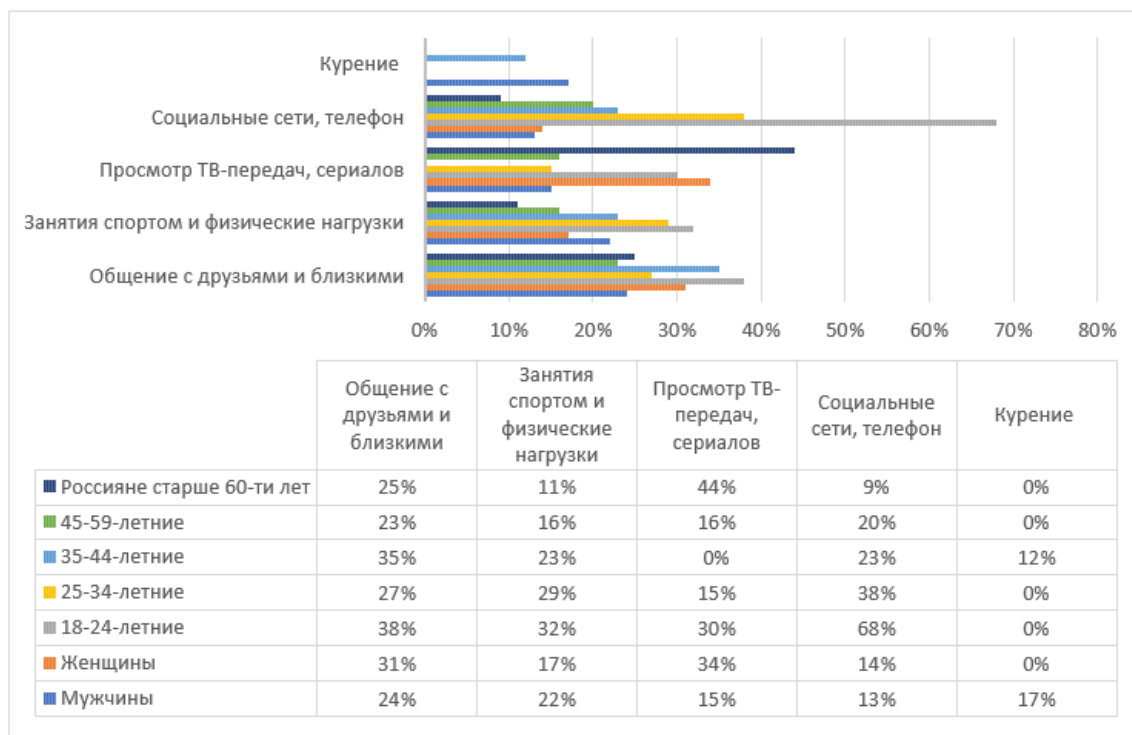

Рис. 3. Командные виды спорта [составлено автором]

Также отличными помощниками в борьбе с грустными эмоциями выступает зумба как интенсивная танцевальная тренировка.

У человека, испытывающего гнев, нарушается нормальный дыхательный ритм, поэтому ему необходимо выполнять специальные дыхательные техники, а также выбирать те виды спорта, которые помогут ему ослабить приступы гнева и раздражения: для мужчин – японская стрельба из лука («кюдо»), капоэйра, восточные боевые искусства, где эмпатия и принятие выступают ключевыми словами их философии, а отражение атаки является основным смыслом поединка для женщин – активные танцы, например, бразильский танец «Самба».

При борьбе с приступами гнева также рекомендуется выполнение восточных оздоровительных практик – йога, тайцзицюань (или тай-чи), цигун.

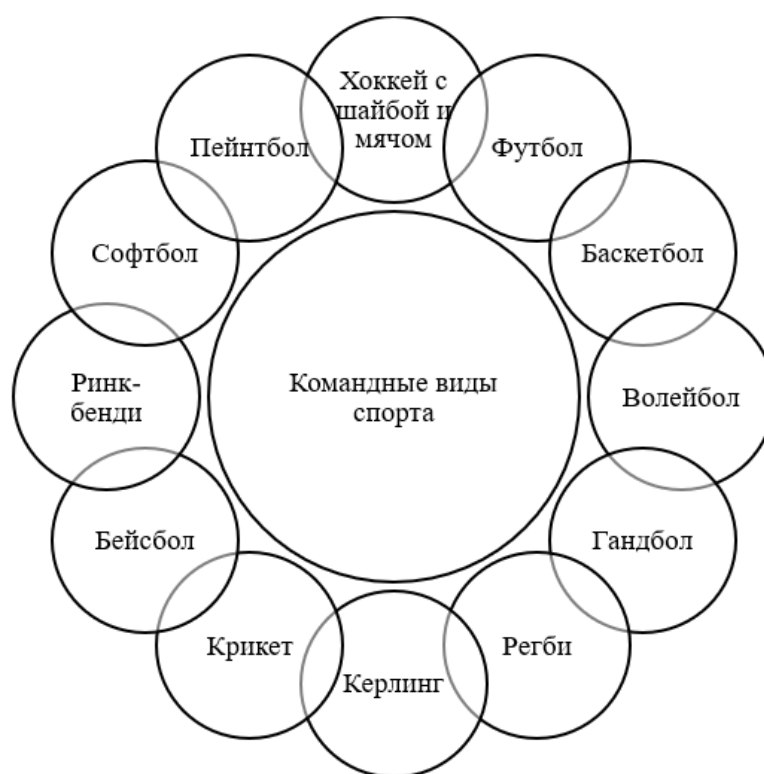
Человеку, имеющему какие-либо страхи, спорт и физическая активность рекомендуются для укрепления развития таких качеств, как мужество, бесстрашие, самопреодоление. В данном случае отлично подойдет скалолазание на специально оборудованном скалодроме как способ преодоления страха высоты: психическое состояние заметно улучшается за счет выработки таких гормонов, как серотонин (гормон счастья) и дофамин (гормон удовольствия). В борьбе со страхами хорошо помогает физическая активность, в которой задействуется скорость и способность к равновесию, например, конный или парусный спорт, рафтинг. Кроме того, такое боевое искусство, как джиу-джитсу, может стать еще одним эффективным способом в ходе работы со страхами.

Таким образом, можно сделать вывод о том, что для борьбы с повышенной тревожностью и стрессом не существует универсальных способов, эффективно действующих по отношению ко всем людям. Каждый человек может подобрать свой способ самостоятельно, находясь в покое и комфорте, ориентируясь на снижение частоты сердечных сокращений в минуту в качестве основного показателя.

Ввиду того, что не каждый человек имеет возможность заниматься тем или иным видом спорта в связи с ограничением по здоровью или отсутствием дополнительных материальных ресурсов, существует ряд упражнений, позволяющих справиться со стрессом в домашних условиях без какого-либо дополнительного инвентаря. Смена темпа движений и чередования напряжения с расслаблением выступают основой, на которой строится ниже представленный комплекс упражнений [4].

Первый способ предполагает исходное положение – лежа (рис. 4).

1. Лягте на спину, соедините прямые ноги вместе, согните в локтях руки и уберите ладони под поясницу.

Надувайте живот максимально настолько, сколько вы можете это сделать. На счет 1-2 делайте вдох.

Подтяните живот, поясницу придавливайте к ладоням настолько, насколько вы можете это сделать, на счет 3-4 делайте выдох.

Повторяйте по 3-5 раз.

2. Лягте на спину, соедините прямые ноги вместе, на живот положите одну ладонь на другую, надавливайте на живот.

Сделайте быстрый вдох-выдох животом с сопротивлением рук, на счет 1 сделайте вдох, на счет 2 – выдохните.

Повторяйте по 10 раз.

3. Лягте на спину, соедините прямые ноги вместе, руки выпрямите вдоль туловища, ладони смотрят вверх.

Сожмите с силой кулаки и одновременно согните стопы «на себя», на счет 1 сделайте вдох, на счет 2-3-4-5 – выдохните.

Повторяйте по 3-5 раз.



Рис. 4. Первый способ: исходное положение – лежа [4]

Второй способ предполагает исходное положение – сидя (рис. 5).

1. Сядьте, согните ноги в коленях, слегка их расставив, положите руки на колени, ладони смотрят на верх.

Медленно сжимайте с силой кулаки, на счет 1-2 делайте вдох. Возвращайтесь в исходное положение – сидя, на счет 3-4 выдыхайте.

Повторяйте по 3-5 раз.

2. Сядьте, согните ноги в коленях, слегка их расставив, положите руки на колени, ладони смотрят на верх.

Быстро сжимайте с силой кулаки, на счет 1 делайте вдох. Возвращайтесь в исходное положение – сидя. На счет 2 выдыхайте.

3. Сядьте, согните ноги в коленях, слегка их расставив, кисти расположите на бедрах, ближе к паху, ладони смотрят вниз, пальцы направлены вовнутрь бедер.

Опирайтесь основанием ладони и распрямляйте локти, спина не задействуется, на счет 1-2-3-4 делайте вдох.

Возвращайтесь в исходное положение – сидя, на счет 5 выдыхайте.

Повторяйте по 3-5 раз.



Рис. 5. Второй способ: исходное положение – сидя

Третий способ предполагает исходное положение на выбор: лежа, сидя, стоя (рис. 6).

1. На живот положите одну ладонь на другую. Надавливайте руками на живот, на счет 1-2 делайте вдох. Выталкивайте руки животом, на счет 3 выдыхайте.

2. На живот положите одну ладонь на другую. Прогибайте поясницу и надувайте живот, на счет 1-2-3-4 делайте вдох. Надавливайте на живот, на счет 5-6-7-8 выдыхайте.

3. Опустите руки, они должны свободно висеть.

Максимально, на сколько вам представляется возможным, поднимайте плечи к ушам на счет 1-2-3-4, делайте вдох.

Далее при опускании плеч вниз, используйте порционное дыхание, т.е.:

- опускайте плечи вниз, выдох порциями на счет 1-2-3

- опускайте плечи вниз, выдох порциями на счет 1-2-3-4-5

- опускайте плечи вниз, выдох порциями на счет 1-2-3-4-5-6-7

- опускайте плечи вниз, выдох порциями на счет 1-2-3-4-5-6-7-8-9-10.

Правильность упражнения заключается не в том, чтобы просто выполнить необходимое количество выдохов, а в том, чтобы при выдохе распределить вдыхаемый воздух на нужное количество порций выдыхаемого.



Рис. 6. Третий способ: исходное положение на выбор: лежа, сидя, стоя

Таким образом, в ходе управления стрессом и улучшения психического здоровья наиболее эффективными инструментами выступают спорт и физическая активность. Отвлечение от стрессовых ситуаций происходит за счет высвобождения эндорфинов и нейромедиаторов при занятиях спортом, а социальная поддержка, формирование чувства выполненного долга и избавление от негативных мыслей осуществляется в рамках командных спортивных игр.

СПИСОК ЛИТЕРАТУРЫ:

1. Герасимов И.В. Стресс: психологические основы и методы снятия [Электронный ресурс]. URL: <https://psychology.snauka.ru/2013/02/1783> (дата обращения 20.11.2023).;
2. Димитрова Е.А. Исследование учебного стресса обучающихся современных российских вузов и меры его профилактики // Международный научно-исследовательский журнал. 2023. № 7 (133). С. 1-7.;
3. Исследование: школьники России больше всех в мире испытывают стресс из-за успеваемости // ТАСС новости [Электронный ресурс]. URL: <https://tass.ru/obschestvo/6810398?ysclid=lpb8h23oc9395032609> (дата обращения: 20.11.2023).;
4. Новикова Н. К., Сакаева А. В., Учеваткина Н. В., Шишкова В. Н. Стрессу нет. Помоги себе сам: под ред. О. М. Драпкиной – академика РАН, профессор, директор ФГБУ «НМИЦ ТПМ» Минздрава России, главный внештатный специалист по терапии и общей врачебной практике Минздрава России, президент Российского общества профилактики неинфекционных заболеваний [Электронный ресурс]. URL: https://gnicpm.ru/wp-content/uploads/2020/01/snyatie-stressa_final.pdf?ysclid=lpb98t59n8532070919 (дата обращения 20.11.2023).;
5. Стресс – как с ним бороться? // ВЦИОМ новости [Электронный ресурс]. URL: <https://wciom.ru/analytical-reviews/analiticheskii-obzor/stress-i-kak-s-nim-borotsja> (дата обращения 20.11.2023).

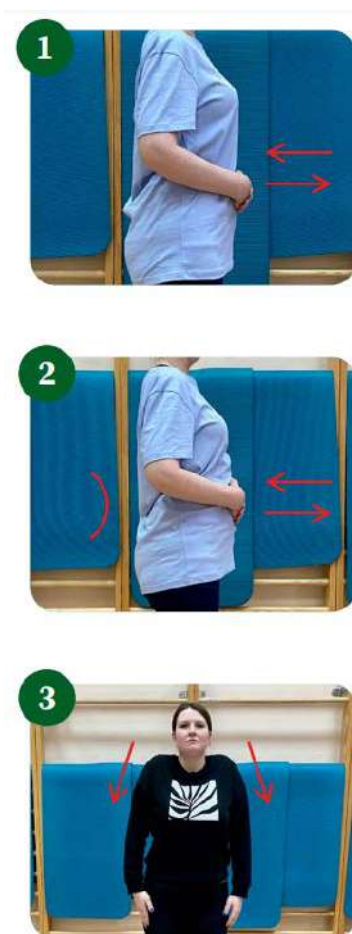
Vygorko I.V., Kolesnikova N.V.

Vygorko I.V.

Kemerovo State University

(Kemerovo, Russia)

Scientific advisor:

Kolesnikova N.V.

Kemerovo State University

(Kemerovo, Russia)

PHYSICAL ACTIVITY AS A WAY TO COMBAT STRESS

***Abstract:** the article provides statistics on the number and age category of the population most susceptible to stressful situations, analyzes the factors that are more likely to provoke a stressful state. Sports are considered depending on the emotions that a person experiences at one time or another (sadness, anger, fear, bitterness). As a publicly available way to deal with stress, a set of exercises for performing at home is offered.*

***Keywords:** physical activity, sports, mental health, stress, stress factors.*

УДК 796 *Дадашова Т.Д., Нурисламова К.Р., Брюхачев Е.Н.*

Дадашова Т.Д.

студентка института Истории и Международных Отношений
по направлению подготовки «История»
Кемеровский государственный университет
(г. Кемерово, Россия)

Нурисламова К.Р.

студентка института Истории и Международных Отношений
по направлению подготовки «История»
Кемеровский государственный университет
(г. Кемерово, Россия)

Брюхачев Е.Н.

доцент кафедры физического воспитания ФФКиС
Кемеровский государственный университет
(г. Кемерово, Россия)

ПСИХИЧЕСКОЕ СОСТОЯНИЕ СПОРТСМЕНОВ В РАМКАХ СОРЕВНОВАНИЙ, КАК ВАЖНАЯ СОСТАВЛЯЮЩАЯ В СФЕРЕ СПОРТА

Аннотация: в данной статье мы рассмотрим, как психическое состояние спортсменов влияет на результаты их спортивной деятельности. Нужно отметить, что развитие того или иного психологического состояния спортсмена зависит, как и от индивидуально-психологических особенностей человека, так и от интенсивности тренировочной нагрузки.

Ключевые слова: психическое состояние, индивидуально-психологические особенности, характер тренировочной нагрузки.

ВВЕДЕНИЕ. Многие учёные в своих статьях отмечают, что успех тренировочного процесса зависит во многом от того, как спортсмен относится к той или иной нагрузке на тренировках. Психологическая подготовка спортсмена - развитие и совершенствование психических функций и способностей, необходимых для достижения победы или высокого результата. Одна из главных задач психологической подготовки - развить волевые качества спортсмена: целеустремлённость, настойчивость, упорство. Однако, в период проведения Олимпийских игр, психологическая подготовка играет большую роль, ведь без нее спортсмены не добиваются успехов. Результатом психологической подготовки является психическая готовность. Психическая готовность - целостное проявление личности, которое характеризуется уверенностью спортсмена в собственных силах. Хотелось бы процитировать В.Ф.Сопова, академика Международной Академии психологических наук: «Максимального спортивного результата может достичь спортсмен, соответствующий определённой психологической модели, описывающей его мотивацию, свойства его нервной системы и способность к произвольной саморегуляции», поэтому психологическая готовность важный фактор для спортсменов. (<https://psychojournal.ru/books/2023-sopov-v-f-teoriya-i-metodika-psiologicheskoy-podgotovki-v-sovremennom-sporte.html>)

РЕЗУЛЬТАТЫ И ОБСУЖДЕНИЕ. Психическое состояние – это характеристика сознательной деятельности человека за определенный период времени, которая способна показать специфику процессов психики, которая зависит от явлений окружающей среды и индивидуальных свойств личности человека. А вот психологической подготовкой спортсмена мы называем систему психолого-педагогических воздействий. Конечной целью этой системы является формирование у спортсменов психических качеств, которые способствуют успешному тренировочному процессу и хорошему результату на соревнованиях.

Существуют два вида психологической подготовки спортсменов:

1. Общая психологическая подготовка.

Основные задачи общей психологической подготовки:

воспитание личности спортсменов,
воспитание морально-волевых качеств,
формирование навыков волевой саморегуляции,
развитие образных представлений, навыков самовнушения и самоприказа,

2. Специальная психологическая подготовка.

Основные задачи специальной психологической подготовки:

создание состояния психической готовности спортсмена к конкретному соревнованию,

уверенность в своих силах,

стремление упорно и до конца бороться за победу,

высокая помехоустойчивость,

В спорте большое внимание уделяется проблемам психической устойчивости человека, так как спортивная деятельность требует повышенные требования к психической устойчивости человека.

Если спортсмен плохо управляет своим состоянием, а физические нагрузки слишком велики, возникает психическое напряжение, оно снижает эффективность деятельности и может привести к поражению.

Спортивная деятельность - упорядоченная организация деятельности по обеспечению максимального оздоровления и совершенствования человека в сфере спорта, а вот спорт – это совсем другое. Спорт – это соревнование личностей, в спорте решающим фактором является способность к самоконтролю. Человек должен быть психически готов к любой деятельности, а готовность - это результат психологической подготовки. Для того, чтобы управлять психическими и физическими процессами, давно разработаны следующие методики:

«когнитивное изменение поведения»,

«управление вниманием»,

медитация,

Выявить тревожного спортсмена – задача не самая простая. Спортсмен никогда не скажет своему тренеру, что он переживает и не уверен в своих силах. Самые встревоженные и обеспокоенные спортсмены открыто не скажут о своих страхах, они просто побоятся признать свою слабость. Но поведение спортсмена может легко выдать его, показать всем, что он встревожен. Известно, что встревоженный человек охотнее обсуждает свои слабости и недостатки.

Существуют различные причины возникновения тревоги и неуверенности, с которыми стоит бороться (<https://www.powerskater.ru/stati-obzory-kommentarii/2019-05-01/e-p-ilin-psikhologiya-sporta-razdel-pervyy-psikhologiya-sportivn-2>):

1. недостаток сведений, необходимых для принятия решения или прогноза успеха или неуспеха,
2. неопределённость мотивов,
3. сомнения в своих силах, способностях,
4. боязнь сильного соперника, преклонение перед ним,
5. частые поражения спортсмена,
6. неясные и неопределенные цели и задачи.

Многие зарубежные психологи связывают тревогу с переживанием страха. Считается, что тревога – это форма невротической реакции, которая включает в себе условный страх. Психологи говорят о нескольких типах тревоги: тревога «связанная», которая вызывается определенными внешними объектами, и «разлитая», которая вызывается внутренними стимулами и сохраняется длительное время. Некоторые спортсмены умело скрывают свою тревогу перед стартом. Но объективное психологическое обследование спортсмена поможет выявить её в любом случае.

Чувство сомнения у спортсмена всегда сопровождается замедлением двигательных реакций, нарушением дыхательного цикла, уменьшением частоты и объёма дыхательных движений, а всё это приведёт к снижению продуктивности спортсмена, к снижению вероятности одержать победу. Поэтому очень важно, чтобы спортсмен чувствовал себя уверенно, необходимо,

чтобы рядом находились люди, которые могли бы оказать поддержку, не дать думать о плохом и помочь улучшить психическое состояние.

Так, например, на Олимпиаде 2022 года в Пекине, рядом с нашими спортсменами находились их тренеры, которые подбадривали их и не давали опустить руки. Тренер по фигурному катанию- Этери Тутберидзе всегда была рядом со своими ученицами, одной из них была Камила Валиева, с которой связан допинг- скандал, в пробе спортсменки на чемпионате России было обнаружено запрещённое вещество триметазидин. Россиянка оказалась под мощнейшим прессингом иностранной прессы: журналисты завалили её неудобными вопросами на контрольных прокатах, а некоторые даже пытались преследовать. Девочку обсуждали в ключе символа проблем с антидопинговой системой в нашей стране, что не могло не давить на неё. Естественно, в самый ответственный момент фигуристка не выдержала и развалилась в произвольной программе в личном зачёте, оставшись без медали.

<https://www.championat.com/olympicwinter/article-4617949-skandaly-v-figurnom-katanii-na-olimpiade-2022-doping-valievoj-isterika-trusovoj-ugrozy-mozalyovu-protest-ukrainy.html>

Существует отдельная классификация психических состояний спортсмена:

(<https://social.hse.ru/data/2013/04/21/1296483002/Ильин%20Психофизиология%20состояний%20человека.pdf>)

1. Состояние тревожности.

Состояние тревожности - самое распространенное состояние у спортсменов. Оно возникает у спортсмена перед соревнованием, результаты которого для него значимы. Симптомы состояния тревожности: сомнение в будущих результатах, замедление двигательных реакций, нарушения дыхательного цикла, сбитое дыхание.

2. Состояние страха.

Состояние страха возникает перед выполнением опасных или вызывающих трудности спортивных, а иногда и перед встречей с сильным

соперником. Симптомы состояния: увеличение частоты сердечных сокращений, побледнение или покраснение кожи, расширение зрачков, оцепенение.

3. Состояние монотонности.

Это состояние характерно для лыжников, конькобежцев и др. Для состояния монотонности характерно: падение интереса к тренировочному процессу, усталость, ослабление внимания, чувство недовольства.

4. Состояние психического пресыщения.

Это состояние появляется следом за монотонностью, но может возникнуть и самостоятельно. Симптомы этого состояния: возбужденность, раздражительность, отвращение, к выполняемой работе.

5. Состояние стресса.

Любой стресс включает эмоциональное напряжение.

Физиологические признаки стресса: частый пульс спортсмена, покраснение или побледнение кожи лица, увеличения адреналина в крови.

Психологические признаки: изменение динамики психических функций, рассеянное внимание, плохая память.

Личностные признаки: подавление воли, снижения самоконтроля, пассивность.

ЗАКЛЮЧЕНИЕ.

Психологическая подготовка спортсмена - неотъемлемая часть формирования готовности к соревнованиям и тренировкам. Психологическая подготовка оказывает большое влияние на достижение высокого спортивного результата и является решающим фактором в достижении успеха. Показателями соревновательной эмоциональной устойчивости являются: характер, интенсивность предсоревновательного и соревновательного возбуждения и степень его влияния на характер выступления.

СПИСОК ЛИТЕРАТУРЫ:

1. Ильин, Е.П. Психофизиология состояний человека / Е.П. Ильин – СПб.: Питер, 2005. – 412 с.;
2. Сопов В.Ф. Теория и методика психологической подготовки в современном спорте: методические пособие / В.Ф. Сопов, МКПЦН. – М.: [б.и.], 2010. – 116 с.;
3. Ильин, Е. П. Психология спорта / Е.П. Ильин. - М.: Питер, 2018. - 352 с.;
4. Китаева, М. В. Психология победы в спорте / М.В. Китаева. - М.: Феникс, 2019. - 208 с.;
5. Допинг Валиевой и истерика Трусовой. Как Олимпиада погрязла в скандалах с фигуристами // [championat.com](https://www.championat.com/olympicwinter/article-4617949-skandaly-v-figurnom-katanii-na-olimpiade-2022-doping-valievoj-isterika-trusovoj-ugrozy-mozalyovu-protest-ukrainy.html) URL: <https://www.championat.com/olympicwinter/article-4617949-skandaly-v-figurnom-katanii-na-olimpiade-2022-doping-valievoj-isterika-trusovoj-ugrozy-mozalyovu-protest-ukrainy.html> (дата обращения: 20.11.2023).

Dadashova T.D., Nurislamova K.R., Bryukhachev E.N.

Dadashova T.D.

Kemerovo State University

(Kemerovo, Russia)

Nurislamova K.R.

Kemerovo State University

(Kemerovo, Russia)

Bryukhachev E.N.

Kemerovo State University

(Kemerovo, Russia)

**MENTAL STATE OF ATHLETES
IN FRAMEWORK OF COMPETITIONS,
AS IMPORTANT COMPONENT IN FIELD OF SPORTS**

***Abstract:** in this article we will consider how the mental state of athletes affects the results of their sports activities. It should be noted that the development of a particular psychological state of an athlete depends both on the individual psychological characteristics of a person and on the intensity of the training load.*

***Keywords:** mental state, individual psychological characteristics, nature of training load.*

УДК 796.01 *Есина М.С., Мелентьев А.Н.*

Есина М.С.

студентка 1 курса, группа Д-А105 Института Агробиотехнологии

РГАУ-МСХА имени К.А. Тимирязева

(г. Москва, Россия)

Научный руководитель:

Мелентьев А.Н.

доцент, к.э.н., доцент кафедры физической культуры

РГАУ-МСХА имени К.А. Тимирязева

(г. Москва, Россия)

ЙОГА НА УЧЕБНЫХ ЗАНЯТИЯХ ПО ФИЗИЧЕСКОЙ КУЛЬТУРЕ В ВУЗЕ

***Аннотация:** физическая активность – важнейший аспект в жизни каждого человека. Она является основополагающим фактором в формировании крепкого организма и необходима на протяжении всей жизни. Ежедневно наш организм переживает огромное количество умственных, эмоциональных и физических нагрузок, вследствие чего снижается работоспособность, ослабевает иммунитет и нарушается сон. В настоящее время физические упражнения профилактической направленности приобретают все большее значение для оздоровления организма. Немаловажная роль здесь отведена занятиям йогой.*

***Ключевые слова:** йога, физические упражнения, физическая активность, психологические состояния.*

Йога – это совокупность различных духовных, психических и физических практик, разрабатываемых в разных направлениях индуизма и буддизма, и нацеленных на управление психическими и физиологическими функциями организма для достижения возвышенного духовного и психического состояния. Здоровье – это то, за чем большинство людей приходит в йогу. Будь то

физическое, эмоциональное, здоровье ума или души. Основатель айенгар-йоги, Беллур Кришнамачар Сундарараджа Айенгар говорил, что «быть здоровым – значит не просто не болеть. Здоровье подразумевает совершенный баланс и гармонию между суставами, тканями, мышцами, клетками, нервами, железами и всеми системами организма. Здоровье – это идеальное равновесие тела и ума, разума и души».

Сегодня йога стала частью жизни современного человека. Она помогает расслабить мышцы и снять стресс, поддерживая гармонию тела и души. Кроме того, при занятиях йогой практически не существует возрастных ограничений. Йога включает в себя несколько разновидностей, таких как:

1. Хатха-йога. Она появилась раньше других видов, от неё начинаются все остальные разновидности. Цель такой йоги – гармоничный баланс духа, тела и мира. Данная практика включает в себя дыхательные гимнастики, медитации, особые жесты, правильное питание.

2. Кундалини-йога – одно из направлений йоги, ведущее к поднятию энергии из основания позвоночника с помощью регулярных практик. Внимание сосредоточено на энергетических ощущениях человеческого организма. Главным принципом является, правильное дыхание, медитация и долгое удерживание асаны.

3. Йога Айенгара – разновидность хатха-йоги. Данный вид выбирают люди, которые мало двигаются. Постепенный переход от одной асаны к другой, от простого – к более сложному. Главная цель – идеальное тело. Статичные упражнения формируют выносливость и гармонию облика.

4. Ишвара-йога - основе лежит принцип соблюдения баланса и расслабление тела при выполнении всех упражнений. В комплекс входят асаны, дыхательные упражнения и процедуры очищения. Нужно научиться осознанно слушать свой организм.

5. Трай-йога. Данная практика отличается выполнением плавных и мягких движений, поэтому в большей мере подходит женщинам. Движения, подобные волне, соединяются с дыханием. Если заниматься регулярно, вполне

возможно убрать из жизни депрессию и негатив, сформировать хорошую осанку, развить гибкость и зарядиться энергией.

6. Пауэр-йога. Сравнительно новый вид, объединяющий статику и динамику. Помогает быстро избавиться от лишнего веса и улучшить фигуру, а главное – развить силу и выносливость.

Также при занятиях йогой существуют возрастные ограничения:

В 7-10 лет можно осваивать элементы дыхательной гимнастики (исключив из нее задержки дыхания), позы равновесия (например, поза дерева – Врикшасана) и позу лотоса (Падмасана).

В 10-17 лет в занятия включаются глубокое дыхание йогов, позы равновесия, поза лотоса, легкие упражнения для развития суставов (например, поза стрелка из лука – Акарна Дханурасана).

В 17-50 лет – все упражнения хатха-йоги.

В 50-60 лет занятия строятся в зависимости от состояния здоровья, но статичные упражнения можно выполнять все без исключения.

В 60 лет и старше занятия проводятся только в присутствии опытного инструктора и только с разрешения врача.

Любое упражнение йогов состоит, как минимум, из трех компонентов: а) физического – асаны (позы тела) б) дыхательного, соответствующего физическому в) психического – мысленного сопровождения потока энергии (праны), которая движется в том или ином направлении и скапливается в определенном органе.

Исследователями доказано, что занятия йогой оказывают колоссальное воздействие на организм. В результате занятий снижается уровень кортизола в организме, вследствие чего уходит нервное напряжение. В 2007 году Крис Стритер, преподаватель Медицинской школы Бостонского университета проводила сканирование мозга у людей, практикующих йогу. В процессе исследования было выявлено значительное повышение уровня гамма-аминомасляной кислоты (ГАМК) сразу после одночасового занятия йогой. Необходимо заметить, что низкий уровень ГАМК отмечается при тревожных

состояниях и депрессии. В экспериментальной группе участвовало 8 человек уже длительное время практикующих йогу, а в контрольной группе – 11 человек никогда не занимавшихся йогой. Перед экспериментом проводилось сканирование мозга. После этого участникам экспериментальной группы было предложено в течение часа выполнять медитативные упражнения, в то время как участники контрольной группы просто читали. По окончании часа было проведено повторное сканирование мозга, которое показало среднее увеличение уровня ГАМК на 27% в группе участников, занимающихся йогой, чего не было отмечено в контрольной группе. Данное исследование помогло выявить некоторые механизмы того, каким образом йога может снизить уровень тревоги.

Одним из самых положительных эффектов йоги на организм, является влияние на кровеносную систему. При выполнении асан снижается кровяное давление и замедляется сердечный ритм. Это было доказано мной на практике: в ноябре 2022-го года я собрала группу из 20-ти студентов, которым провели полноценное занятие йогой, сделав замеры давления и пульса до и после тренировки. У 16-ти из 20-ти студентов снизилось кровяное давление, и у 18-ти из 20-ти замедлился сердечный ритм. Таким образом, я экспериментальным путем доказала влияние йоги на сердечно-сосудистую систему человека.

Во время занятий улучшается ток крови, происходит ее усиленное насыщение кислородом. Йога облегчает боль в суставах и активно применяется при травмах позвоночника, оказывает положительный эффект при рассеянном склерозе и аутоиммунных заболеваниях. Одной из важных составляющих занятий йогой является дыхательная гимнастика, которая позволяет увеличить объем кислорода в легких, что помогает функционированию всех внутренних органов.

Занятия йогой также полезны людям с нарушением зрения. В этом случае нет никаких противопоказаний, наоборот, йога, благодаря своим статичным движениям, способствует тренировке мышц глаз.

Таким образом, йога является отличным сочетанием работы над душой и телом. Она позволяет улучшить самочувствие, развить гибкость и избежать получения травм. В результате занятий восстанавливается подвижность

суставов, приходит в норму эластичность и сократимость мышц, улучшается осанка, ускоряется обмен веществ, повышается работа сердечно-сосудистой системы, уходит нервное напряжение. Йога успешно внедряется в студенческие занятия физической культурой среди высших учебных заведений и активно используется в качестве профилактических упражнений для поддержания хорошей физической формы и стабильного душевного состояния учащихся.

СПИСОК ЛИТЕРАТУРЫ:

1. Завьялов А.В., Исаков Е.Ю., Троянов М.Ю., Щербаков И.В. Основы занятий физическими упражнениями в вузе. Учебное пособие / Москва, 2013.;
2. Морозов П.А., Малинин А.Н. Проведение занятий по физической культуре для студентов с ограниченными возможностями в современных условиях. В сборнике: Перспективные направления в области физической культуры, спорта и туризма аграрных вузов России. Материалы Всероссийской научно-практической конференции. 2018. С. 219-222.;
3. Мелентьев А.Н., Токарев Д.А. Факторы сохранения психологического здоровья в образовательном учреждении/В сборнике: РУДИКОВСКИЕ ЧТЕНИЯ. Материалы X Международной научно-практической конференции психологов физической культуры и спорта. 2014. С. 288-290.

Esina M.S., Melentyev A.N.

Esina M.S.

Moscow State Agricultural Academy named after K.A. Timiryazev
(Moscow, Russia)

Scientific advisor:

Melentyev A.N.

Moscow State Agricultural Academy named after K.A. Timiryazev
(Moscow, Russia)

YOGA IN PHYSICAL EDUCATION CLASSES AT THE UNIVERSITY

***Abstract:** physical activity is the most important aspect in every person's life. It is a fundamental factor in the formation of a strong body and is necessary throughout life. Every day our body experiences a huge amount of mental, emotional and physical stress, as a result of which performance decreases, immunity weakens and sleep is disturbed. Currently, preventive physical exercises are becoming increasingly important for the improvement of the body. Yoga classes play an important role here.*

***Keywords:** yoga, physical exercises, physical activity, psychological states.*

УДК 378.01 *Зимин А.Р., Сорокин Д.В.*

Зимин А.Р.

студент 1 курса института Механики и энергетики им. В.П. Горячкина

РГАУ-МСХА имени К.А. Тимирязева

(г. Москва, Россия)

Научный руководитель:

Сорокин Д.В.

доцент, к.п.н, доцент кафедры физической культуры

РГАУ-МСХА имени К.А. Тимирязева

(г. Москва, Россия)

**ПРИМЕНЕНИЕ ЛЕГКОАТЛЕТЧЕСКИХ
УПРАЖНЕНИЙ НА УЧЕБНЫХ ЗАНЯТИЯХ
ПО ФИЗИЧЕСКОЙ КУЛЬТУРЕ В ВУЗЕ**

Аннотация: одной из важнейших задач современного образования является воспитание здорового человека, всесторонне развитой личности. Одним из важнейших условий решения этой задачи является развитие студенческого спорта.

Ключевые слова: силовая подготовка, эксперимент, сердечно-сосудистая система, опорно-двигательный аппарат.

Эту сферу социальной деятельности можно разделить на три важнейших направления. Во-первых, студенческий спорт — это источник для спорта высших достижений, во-вторых, он является способом продвижения культуры спорта в массы, а в-третьих, это также способ продвижения основ здорового образа жизни среди студенческой молодежи.

Немаловажна роль студенческого спорта и в подготовке легкоатлетов. Внимание к повышению достижений массового спорта борьба с недостатками в обучении легкоатлетов на данном этапе, этапе студенчества, а особенно бегунов

на длинные дистанции может дать большие результаты для спорта высоких достижений. Проанализировав теорию и практику вузовской физической подготовки, мы пришли к выводу, что обучение бегунов-стайеров не уделяется должного внимания.

Основные методические разработки рассчитаны на спортсменов-юниоров и на атлетов, имеющих спортивные разряды. То есть упущено среднее звено, подготовка спортсменов, обучающихся в высших учебных заведениях, не имеющих базовой обще спортивной специальной подготовки. Очень часто в университетской программе тренировки по легкой атлетике разрабатываются с ориентировкой на возрастные особенности студентов без учета индивидуальных особенностей. Это становится причиной перегрузок вследствие специальной подготовки к соревновательной деятельности. Это является и фактором риска для здоровья обучающегося. Если студент имеет уже специальную подготовку, он обучался в специализированной спортивной школе, и имеет опыт стайерского бега, то этот риск минимален, так как есть опыт общефизической подготовки. Причем данные методики должны быть рассчитаны на круглогодичный курс и адаптированы к условиям вуза.

С целью разработки подобной методики мы провели предварительный эксперимент на базе РГАУ-МСХА им. К.А. Тимирязева.

Цель исследования. Разработка методик тренировок с учётом индивидуальных особенностей легкоатлетов.

Объект исследования. Исследование проводилось с привлечением студентов нашего вуза в качестве испытуемых. Всего было обследовано 50 человек. Среди них 25 юношей и 25 девушек в возрастной группе 19–23 года.

Методы исследования. В качестве индикаторов принимались количественные показатели выполнения упражнений на выносливость, а также бег на дистанции 3000 м, 5000 м. В ходе эксперимента делались замеры биометрических показателей: – сердечно-сосудистая система — пульс в покое и пульс при физической нагрузке, артериальное давление в покое и после выполнения упражнения, и в процессе выполнения упражнения – дыхательная

система — частота дыхания до выполнения упражнения и в процессе выполнения упражнения.

Испытуемые были поделены на группы, одна из групп была контрольной. В ней тренировались по традиционным методикам, используемым в программе обучения вузов, с ориентацией на возрастные характеристики без учета индивидуальных особенностей. Для экспериментальной группы была разработана специализированная методика. Ее особенность заключается в том, что она индивидуально ориентирована, и основана на снижении объема беговых упражнений. В занятия вводятся дополнительные силовые упражнения. В экспериментальной группе также применялись упражнения в статодинамическом режиме. Это делалось для снижения нагрузки на опорно-двигательный аппарат и оптимизации мышечной выносливости с определенной локализацией.

Эксперимент длился в течение одного семестра и показал положительные результаты. В экспериментальной группе у подавляющего большинства испытуемых измеряемые индикаторы физического развития и состояния систем организма показали положительную динамику. Также результаты показали, что улучшились индикаторы восстановления организма спортсменов после больших физических нагрузок. Это говорит об улучшении и адаптационных способностей организма. Исходя из этого, можно сделать вывод, что новая методика легкоатлетической подготовки более щадящим образом воздействует на организм молодых спортсменов, не имеющих специальных спортивных навыков, не вредит их здоровью, в то же время положительно сказывается на их физической форме и спортивных показателях. Если в процессе беговой подготовки использовать преимущественно бег в аэробном режиме, то это улучшает показатели работы сердечно-сосудистой системы, а применение упражнений на силовую работу позволяет повысить показатели общефизической подготовки, а также выносливости, что очень важно в стайерском беге. Результаты эксперимента позволяют судить о том, что у студентов экспериментальной группы темпы роста спортивных результатов были

объективно значительно выше, чем в контрольной. Выводы. Мы полагаем, что в вузовской программе спортивная подготовка начинающих спортсменов на основе легкой атлетики должна быть подчинена требованиям спортивного совершенствования. Новая скорректированная методика зарекомендовала себя. Она позволяет решать важнейшие задачи: укреплять здоровье спортсменов, создавая основу для достижения дальнейших спортивных результатов. Данная методика позволяет избежать травмирующих факторов, а также физического перенапряжения юных спортсменов, не имеющих еще базовой общефизической подготовки.

СПИСОК ЛИТЕРАТУРЫ:

1. Максимов А. С. РФ: система комплексного контроля бегунов на средние дистанции / А. С. Максимов. — Теория и практика физической культуры. — 2000. — № 5. — 33–34 с.;
2. Мартыненко В. С. РФ: оптимальная величина физических нагрузок, направленных на развитие аэробной выносливости студентов 17–20 лет;
3. Мелентьев А.Н., Аржаных В.И., Заппаров Р.И., Токарев Д.А. Физическая культура в жизни студента. Учебно-методическое пособие для студентов и преподавателей физической культуры / Москва, 2020.;
4. Мелентьев А.Н., Тикланов С.И., Мусаев И.С.Х. Учебно-тренировочный процесс по видам спорта в учебных занятиях по физическому воспитанию в сельскохозяйственных вузах со студентами основного отделения. Труды Грозненского государственного нефтяного технического университета им. академика М.Д. Миллионщикова. 2013. № 12-13. С. 141-150.;
5. Никифорова О.Н. Особенности организации учебного процесса по дисциплинам физической культуры и спорта в вузе. В сборнике: Актуальные проблемы физической культуры и спорта в современных социально-экономических условиях. Материалы международной научной конференции

профессорско-преподавательского состава, посвященной 125-летию со дня рождения В. С. Немчинова. 2020. С. 5-9.

Zimin A.R., Sorokin D.V.

Zimin A.R.

Moscow State Agricultural Academy named after K.A. Timiryazev
(Moscow, Russia)

Scientific advisor:

Sorokin D.V.

Moscow State Agricultural Academy named after K.A. Timiryazev
(Moscow, Russia)

THE USE OF ATHLETICS EXERCISES IN PHYSICAL EDUCATION CLASSES AT UNIVERSITY

***Abstract:** one of the most important tasks of modern education is the upbringing of a healthy person, a comprehensively developed personality. One of the most important conditions for solving this problem is the development of student sports.*

***Keywords:** strength training, experiment, cardiovascular system, musculoskeletal system.*

УДК 796

Половникова М.В.

студентка группы АФК-4701-51-24

Вятский государственный университет

(г. Киров, Россия)

**МЕТОДИКА РАЗВИТИЯ ВЫНОСЛИВОСТИ ДЕТЕЙ
10 - 12 ЛЕТ С НАРУШЕНИЕМ СЛУХА,
ЗАНИМАЮЩИХСЯ ЛЫЖНЫМИ ГОНКАМИ**

Аннотация: статья посвящена анализу подбора эффективных методов для развития выносливости у детей 10 - 12 лет с нарушением слуха, занимающихся лыжными гонками.

Ключевые слова: лыжный спорт, дети с нарушением слуха, адаптивная физическая культура.

В зависимости от возрастного периода развиваются способности к различным формам двигательной деятельности. Знание закономерностей возрастного развития позволяет выделить наиболее характерные физиологические особенности, своеобразие процессов высшей нервной деятельности, присущих определенному возрасту, и установить, когда и как воздействовать на организм с целью выработки определенных нужных в данный период свойств и качеств

По мнению Томиловой Т.И. (2018г) показатели здоровья детей, имеющих отклонения в развитии, в настоящее время свидетельствуют, что инвалидность с детства по слуху составляет около 5% от всего количества населения и имеет тенденцию к росту на данный момент. Отмечается, что школьники с различной степенью нарушения слуха отстают от слышащих школьников по уровню развития физической подготовленности, особенно

выраженное отставание наблюдается по показателям двигательных способностей.

Физическое воспитание ребенка с нарушением слуха также, как и слышащих, является составной частью воспитания. Физическое воспитание служит задачей всестороннего развития детей. Человек должен быть развит не только в умственном, но и в физическом отношении. Чем более гармонично будет развиваться человек, тем с большим успехом он будет решать стоящие перед ним задачи. Огромную роль в укреплении здоровья детей играет физическое воспитание. (П.А Янн 2003г)

Ермаков В.П. (2000г) считает, что под физическим воспитанием подразумевается система мероприятий, направленных на укрепление и развитие детского организма. Сюда относятся создания необходимых санитарно-гигиенических условий, занятия физической культурой и спортом, и ряд других мероприятий, способствующих охране и укреплению здоровья детей. Физическое воспитание связано с умственным, нравственным и эстетическим воспитанием. При проведении мероприятий по физическому воспитанию детей с нарушением слуха необходимо иметь в виду, что почти все они перенесли те или иные заболевания и, в частности, мозговые, в результате чего имеют данную нозологию

Евстратов В.С. (2015г) убежден, что лыжный спорт - увлекательнейший вид физической культуры и спорта. Даже если ребенок не стремится стать олимпийским чемпионом - занятия лыжами очень полезны для здоровья и представляют собой прекрасную альтернативу бегу в условиях зимы.

Лыжный спорт является одним из популярнейших занятий в мире. Занятия данным видом спорта являются важным средством физического воспитания, занимают одно из первых мест по своему характеру двигательных действий.

При разработке и использовании различных методов адаптационного физического воспитания в работе с глухими детьми, необходимо в первую

очередь быть ознакомленным с особенностями психомоторного развития детей данной категории.

Во-первых, нужно понимать, что заболевания слухового анализатора всегда имеет биологическую основу. Вследствие изменений биологических структур у этих детей отмечают нарушения восприятия звуковых сигналов, которые поступают из окружающего мира. А это в свою очередь связывается на психо-эмоциональном развитии ребенка.

Так как слух тесно связан с движением человека, ведь слуховые сигналы активно участвуют в регуляции движений, между нарушениями слухового анализатора и двигательной системой отмечают тесную функциональную взаимосвязь. Как отмечают ученые, в двигательной сфере глухого ребенка существуют те особенности, которые напрямую связаны с работой вестибулярного аппарата.

Таким образом, можно прийти к выводу о том, что занятия по физической культуре с глухими детьми, используя различные методы и виды упражнений, являются одним из основных факторов их успешного развития. Необходимо понимать, что целенаправленное использование этих методов возможно позволит глухим детям стать в будущем спортсменами. Так на настоящий момент выделяют целый ряд видов спорта (беговые лыжи, баскетбол, легкая атлетика, теннис, футбол, плавание и многое другое), в которых показывают высокий уровень достижений лица с нарушением слуха.

СПИСОК ЛИТЕРАТУРЫ:

1. Антонов, Ю.С. Индивидуальные различия в физической подготовленности лыжников-гонщиков //Лыжный спорт/ Ю.С.Антонов. –1984. - № 1. – С. 4-7.;
2. Байкина Н.Г., Сермеев Б.В. Физическое воспитание в школе глухих и слабослышащих: учебное пособие. - М.: Советский спорт, 2001. - 62с.;

3. Байков В.М., Монжосов В.Н., Огольцов Н.Б., Рыжов Е.Е. Лыжные гонки в ВУЗе – Минск: Минск.ГИФК, 2014. – С.76 – 74.;
4. Барчуков, И.С. Физическая культура и спорт: методология, теория и практика: учебное пособие/ И.С. Барчуков, А.А. Нестеров. – М.: Академия, 2006. – 528 с.;
5. Баталов, А.Г. Нормирование интенсивности тренировочных нагрузок в лыжных гонках: методические разработки/ А.Г.Баталов. - М.: Физическая культура и спорт, 1991. – 96 с.;
6. Бутин И. М. Лыжный спорт: учеб. пособие для студ. высш. пед учеб. заведений. - М.: Издательский центр «Академия», 2000. -368.;
7. Бутин, И.М. Лыжный спорт: учебник/ И.М. Бутин. – М.: ВладосПресс, 2003. – 192 с.;
8. Веденин В.П. С чего начинается лыжня. – М.: Физкультура и спорт, 2014. – С.22 – 30.;
9. Вильчковский Э.С. Развитие двигательных функций. - М.: Просвещение, 2013. – 2-ое изд перераб. и доп. – С.71 – 80.;
10. Волков Л.В. Обучение и воспитание юного спортсмена. – Киев: Здоровья, 3-е изд. - 2014. - С.44 – 48.;
11. Донской Д.Д. Специальные упражнения гонщика - М.: Физкультура и спорт, 2-ое изд. - 2015. - С.33 - 42.

Polovnikova M.V.

Vyatka State University

(Kirov, Russia)

**METHODS OF ENDURANCE DEVELOPMENT
FOR CHILDREN AGED 10-12 YEARS WITH HEARING
IMPAIRMENT ENGAGED IN CROSS-COUNTRY SKIING**

Abstract: the article is devoted to the analysis of the selection of effective methods for the development of endurance in children aged 10-12 years with hearing impairment engaged in skiing.

Keywords: skiing, children with hearing impairment, adaptive physical culture.

УДК 796

Твердохлебов Е.С.

тренер-преподаватель

ДЮСШ им. А.Е. Щербака

Новооскольского района Белгородской области

(г. Новый Оскол, Россия)

ИСТОРИЯ ВОЗНИКНОВЕНИЯ ФУТБОЛА И ПОЯВЛЕНИЕ ПРОФЕССИОНАЛЬНОГО ФУТБОЛА

Аннотация: игра с мячом была одним из любимых развлечений у многих народностей, в том числе и в России. Еще в Новгородской республике в XII-XV веках играли в «килу» – командную игру с кожаным мячом, набитым перьями. Однако основателями футбола в том виде, в котором он существует сейчас считаются англичане. Идея игры им не принадлежит. Они позаимствовали ее у итальянцев, которые в XIV веке создали игру «кальчо».

Ключевые слова: футбол, спорт, профессиональный футбол.

В ней играло две команды по 27 человек, причем 15 из них были нападающими. Правилами допускались кулачные бои, поэтому нетрудно представить, насколько динамичной и захватывающей была эта игра. Известно, что флорентийцы не остановили матч, даже когда войска Папы римского осаждали город в феврале 1530 года [1].

Сдержанные англичане адаптировали кальчо к собственному темпераменту и в XIX веке футбол обрел в Англии такую популярность, что потеснил с пьедестала крикет. В 57-году был создан знаменитый «Шеффилд» – клуб являющийся старейшим из существующих, а через шесть лет Футбольная.

Ассоциация Англии, в которую вошли 11 клубов и команд. Были приняты правила, стандартизированы размеры поля и ворот. В 71 году XIX века был учрежден первый футбольный турнир – Кубок Англии, являющийся на данный

момент старейшим в мире [2]. К концу века количество английских клубов перевалило за сотню. Изначально игра должна была оставаться сугубо любительской, поэтому игроков, бравших плату за свою игру, с позором изгоняли из Ассоциации. Так случилось со знаменитой командой престонского футбольного клуба в 1884 году, когда выяснилось, что ее игроки получают зарплату. Однако уже через год Ассоциация официально разрешила платить футболистам, что стало ключевой точкой для зарождения профессионального футбола и появления первой Футбольной лиги. Игра захватила не только Англию.

Со стремительностью лавины она начала распространяться по миру и 30 ноября 1872 года состоялся первый международный матч между сборными Англии и Шотландии [3]. Игра быстро перестала быть сугубо английской. В 1904 году в Париже была создана Международная федерация футбола (ФИФА) [8]. Она по сей день является главным управляющим органом, организующим международные турниры, в том числе по пляжному и мини-футболу. Первенствующими считаются пять стран:

Англия– премьер-лига состоит из двадцати клубов. Является самым популярным чемпионатом в мире и самым прибыльным, с тех пор как Футбольная Ассоциация [9] позволила футболу стать профессиональным. Основной ее доход составляет продажа прав на телевизионные трансляции.

Испания– Национальная футбольная профессиональная лига. Была основана в 1928 году и состояла из 10 клубов: «Барселона», «Реал Мадрид»,

«Атлетик Бильбао», «Реал Сосьедад», «Аренас Гечо», «Реал Унион», «Атлетик Мадрид», «Эспаньол», «Европа» и «Расинг». По итогу 2019 года только первые три участника за всю историю ни разу не побывали в низших дивизионах.

Италия– Серия А в современном виде ведет историю с 1929 года. В составе 20 команд. Является самой сильной лигой в мире после английской и испанской.

Германия – футбольная Бундеслига, состоит из 18 команд. История футбола в Германии отсчитывается с середины XIX века, но в теперешнем виде лига существует с 1963 года, после того как спорт стал профессиональным.

СПИСОК ЛИТЕРАТУРЫ:

1. Малов В. И. Я познаю мир. Футбол. — АСТ, 2002. — 395 с. — ISBN 5-271-04556-0.;
2. Валь А. История футбола. — АСТ, 2003. — 144 с. — ISBN 5-17-019399-8.;
3. Клайв Гиффорд. Энциклопедия футбола. — АСТ, 2007. — ISBN 978-5-17-044765-7.;
4. Реднеджер К. Футбол. Полная иллюстрированная энциклопедия мирового футбола. — Росмэн-Издат, 2000. — 256 с. — ISBN 5-8451-0354-1.;
5. Футбол. sportwiki спортивная энциклопедия. Дата обращения: 26 апреля 2023.;
6. История появления футбола. История видов спорта. Дата обращения: 26 апреля 2023.;
7. Малов В. И. Я познаю мир. Футбол. — АСТ, 2002. — 395 с. — ISBN 5271045560.;
8. Никитина Оксана. Футбольные истории или история футбола. Средневековье // sports.ru. — 2010.;
9. Чайка Павел. История футбола. Футбол в средневековье. Дата обращения: 27 апреля 2023.;
10. <http://www.florets.ru>

Tverdokhlebov E.S.

Children's Sports School named after A.E. Shcherbak
(Novy Oskol, Russia)

HISTORY OF FOOTBALL AND EMERGENCE OF PROFESSIONAL FOOTBALL

***Abstract:** playing with a ball was one of the favorite entertainments of many nationalities, including in Russia. Back in the Novgorod Republic in the XII-XV centuries, they played "kila" – a team game with a leather ball stuffed with feathers. However, the founders of football in the form in which it exists now are considered to be the British. The idea of the game does not belong to them. They borrowed it from the Italians, who created the game "calcio" in the XIV century.*

***Keywords:** football, sports, professional football.*

УДК 796

Телегин И.В.

тренер-преподаватель

ДЮСШ им. А.Е. Щербака

Новооскольского района Белгородской области

(г. Новый Оскол, Россия)

ФУНКЦИОНАЛЬНЫЕ ИЗМЕНЕНИЯ ОРГАНИЗМА СПОРТСМЕНА

***Аннотация:** данная научная статья посвящена исследованию функциональных изменений, происходящих в организме спортсменов в процессе потери веса. Подобные изменения можно условно разделить на несколько групп: антропометрические, лабораторные, иммунологические, клинические, поведенческие изменения, метаболические. В работе подробно рассматриваются физиологические и метаболические аспекты, а также влияние потери веса на спортивные показатели и общее здоровье спортсменов. Ключевыми физиологическими изменениями при снижении веса являются уменьшение жира и мышечной массы. Выявлена зависимость потери веса от наличия воды. Общей закономерностью при всех видах голодания является использование «тканевых запасов» – энергетических веществ, высвобождающихся при атрофии собственных тканей организма. Отмечен эффект замедления метаболизма при похудании. Отмечается, что адаптационная механика метаболизма имеет индивидуальный характер и зависит от физиологических особенностей спортсмена.*

***Ключевые слова:** потеря веса, метаболизм, спортивные показатели, диета, физиология, дегидратация.*

Вопросы и проблемы спортивного питания изучены во множестве научных исследований, опытов, диссертационных работ и публикаций. В течение долгого периода считалось, что данная предметная область практически полностью изучена, не имеет «белых пятен» и, соответственно, не является

перспективным научно-прикладным вектором изысканий. Тем не менее, сегодня вопрос о весе спортсмена и его динамике вновь обретает актуальность по причине множества социальных, технологических, экономических и иных изменений: вовлечение в любительский спорт и фитнес широких слоев населения, возникновение на рынке новых искусственных нутриентов и добавок, появление новых видов спорта и тренировок, цифровизация медицинской науки и техники, позволяющая проводить точные и оперативные измерения показателей человеческого тела и т. п. Кроме того, следует выделить фактор коммерциализации спорта.

Актуализация коммерческого аспекта профессионального спорта привела к тому, что традиционные представления о сезонном характере соревнований сегодня уже не столь релевантны: график соревнований и показательных выступлений современного спортсмена настолько уплотнен, что спортсмен вынужден поддерживать оптимальную физическую форму круглогодично.

В большинстве случаев поддержание спортивной формы будет предполагать коррекцию веса в сторону уменьшения или увеличения. Ранее спортсмен прибегал к целенаправленной стратегии по коррекции веса только перед соревновательным сезоном, а также в условиях «больших циклов» (Олимпиад, чемпионатов мира и проч.) [6, с. 39]. Сегодня же абсолютное большинство спортсменов находится на той или иной фазе коррекции веса, едва ли можно найти спортсмена, который будет не осведомлен о текущей динамике массы собственного тела. Именно по этой причине изучение функциональных изменений в организме спортсменов, вызванных изменением веса, представляется нам чрезвычайно актуальным.

Безусловно, снижение или резкий набор веса приведут к снижению спортивных показателей спортсмена. Следовательно, перед научным сообществом стоит задача нахождения баланса между изменением весовых параметров и стабильностью спортивных результатов. Как справедливо отмечает Л. А. Остапенко, несмотря на достаточно четко сформулированную

проблему, по ней – как в специализированной прессе, так и в тренировочной практике – «продолжают иметь место разлад и путаница, которые рождены попытками предложить раз и навсегда зафиксированные «нормы» и «рационы», проценты соотношения макро- и микронутриентов» [6, с. 40]. Тем не менее, на сегодняшний день до сих пор не выработано единого алгоритма коррекции веса для спортсменов. Предлагаемый нами материал, возможно, позволит систематизировать данные об изменениях в организме спортсмена под воздействием снижения веса для последующей выработки универсальных рекомендаций.

Изменения, происходящие в теле спортсмена под влиянием изменения веса, можно условно разделить на несколько групп. С. А. Василевская, Ю. Х. Мараховский и В. П. Калачик в рамках исследования «Мальнутриция: верификация, антропометрические и лабораторные характеристики» предлагают выделять 4 группы функциональных изменений – антропометрические, лабораторные, иммунологические, клинические. По нашему мнению, данную типологию можно расширить группой «поведенческие изменения» и «метаболические изменения».

СПИСОК ЛИТЕРАТУРЫ:

1. Арансон, М. В. Коррекция массы и состава тела в единоборствах / М. В. Арансон, Э. С. Озолин, О. В. Тупоногова // Наука и спорт: современные тенденции. – 2019. – №4. – С. 19-24.;
2. Василевская, С. А. Мальнутриция: верификация, антропометрические и лабораторные характеристики / С. А. Василевская, Ю. Х. Мараховский, В. П. Калачик // Проблемы здоровья и экологии. – 2009. – №2 (20). – С. 66-74.;
3. Казиллов, М. М. Проблемы сгонки веса и повышения работоспособности в спортивной борьбе / М. М. Казиллов, Б. А. Подливаев // Известия МГТУ. – 2014. – №2 (20). – С. 155-162.;

-
4. Латков, Н. Ю. Питание спортсменов в тренировочный период: эффективность применения БАД / Н. Ю. Латков, А. А. Вековцев, А. В. Петров, В. М. Позняковский // Вестник Южно-Уральского государственного университета. Серия: Пищевые и биотехнологии. – 2015. – №4. – С. 88-93.;
5. Лебедкина, М. В. Влияние различных способов снижения веса тела на физические показатели боксеров на этапе углубленной спортивной специализации в тренировочном процессе / М. В. Лебедкина, А. А. Ястребов // АНИ: педагогика и психология. – 2018. – №2 (23). – С. 145-148.;
6. Остапенко, Л. А. Питание в скоростно-силовых и силовых видах спорта (опыт наблюдений и исследований) / Л. А. Остапенко // Педагогико-психологические и медико-биологические проблемы физической культуры и спорта. – 2007. – №4 (5). – С. 39-51.

Telegin I.V.

Children's Sports school named after A.E. Shcherbak

(Novy Oskol, Russia)

FUNCTIONAL CHANGES IN THE ATHLETE'S BODY

***Abstract:** this scientific article is devoted to the study of functional changes occurring in the body of athletes in the process of weight loss. Such changes can be divided into several groups: anthropometric, laboratory, immunological, clinical, behavioral changes, metabolic. The paper discusses in detail the physiological and metabolic aspects, as well as the impact of weight loss on athletic performance and overall health of athletes. The key physiological changes in weight loss are the reduction of fat and muscle mass.*

***Keywords:** weight loss, metabolism, sports performance, diet, physiology, dehydration.*

УДК 796 *Тучина Е.А., Фомина Е.В.*

Тучина Е.А.

студентка группы Б-1271

Сургутский государственный педагогический университет

(г. Сургут, Россия)

Научный руководитель:

Фомина Е.В.

Сургутский государственный педагогический университет

(г. Сургут, Россия)

**РОЛЬ ВЕСТИБУЛЯРНОЙ ФУНКЦИИ
В ОПТИМИЗАЦИИ ОБРАЗОВАТЕЛЬНОГО ПРОЦЕССА
ПО ФИЗИЧЕСКОЙ КУЛЬТУРЕ В ВУЗЕ**

Аннотация: данная статья исследует роль вестибулярной функции в оптимизации образовательного процесса по физической культуре в вузе. Вестибулярная функция, отвечающая за равновесие и координацию движений, имеет огромное значение в физической подготовке студентов.

Рассматривается влияние вестибулярной функции на развитие двигательных навыков и способностей, а также на повышение производительности занятий физической культурой и спортом.

Ключевые слова: физическая культура, вестибулярная функция, образовательный процесс, физическая культура, вуз, устойчивость, тренировки, спортивные навыки, физическая подготовленность, студенты, программы тренировок, упражнения, оптимизация.

ВВЕДЕНИЕ.

В спортивных секциях Сургутского государственного педагогического университета (далее – СурГПУ) студенческий спорт сталкивается с рядом объективных сложностей, таких как ограниченное время тренировок из-за

учебных и психоэмоциональных нагрузок, а также ограниченный доступ к спортивным площадкам и залам. В свете этих проблем тренеры и спортсмены стремятся постоянно находить способы повышения интенсивности и эффективности учебно-тренировочного процесса.

Во многих видах спорта, которые предъявляют высокие требования к уровню развития ловкости, и в которых конечный результат соревновательной деятельности зависит от совершенного овладения техникой, скорость и эффективность овладения техническими приёмами зависит не только от функционального состояния опорно-двигательного аппарата, но и аппарата вестибулярного.

В современных условиях ВУЗы выполняют две важные функции: обеспечение качественной подготовки студентов к будущей профессиональной деятельности и активная работа по сохранению и укреплению здоровья студентов, а также развитию их физических способностей.

Цель данной статьи заключается в исследовании и описании роли вестибулярной функции в оптимизации образовательного процесса по физической культуре. Статья направлена на анализ влияния развития вестибулярной системы на успехи студентов в физической активности, а также на предложение практических методов и тренировок, направленных на развитие вестибулярной функции в рамках образовательного процесса.

Вестибулярная система — это сенсорный аппарат внутреннего уха, который помогает организму поддерживать свое постуральное равновесие. Информация, предоставляемая вестибулярной системой, также ориентировку в пространстве, не снижая работоспособности при непрерывном выполнении элемента в виде спорта, является избирательно направленной тренировкой и диагностика функций вестибулярного анализатора [2].

Развитие вестибулярной функции играет важную роль в эффективном освоении физических навыков. Способность правильно ориентироваться в пространстве, поддерживать равновесие и контролировать движения позволяет студентам более эффективно осваивать технику упражнений и спортивных

дисциплин. Вестибулярная функция также помогает улучшить координацию движений и быстро адаптироваться к изменяющимся условиям во время тренировок и соревнований.

Так как любые движения, в том числе спортивные, можно определить, как состоящие из различных ускорений в различных плоскостях, то первостепенной задачей перед началом спортивной тренировки является подготовка функционального состояния отдельных частей ушного лабиринта – отолитового аппарата (утрикулюса и саккулюса), полукружных каналов. Эта задача может быть решена посредством специальных тренировок вестибулярного аппарата.

Правильное сочетание пассивных и активных методов тренировки вестибулярной функции является важнейшим условием для получения хороших результатов.

МАТЕРИАЛЫ И МЕТОДЫ

Предметом исследования явились специальные упражнения для повышения устойчивости вестибулярной сенсорной системы.

За объект исследования приняты студенты СурГПУ группы Б-1271. В исследованиях участвовало 19 человек с одинаковым уровнем физической подготовленности.

Методы исследования: анализ научных статей и метод независимых экспертных оценок, статистическое наблюдение.

РЕЗУЛЬТАТЫ ИССЛЕДОВАНИЯ И ИХ ОБСУЖДЕНИЕ

Для определения степени чувствительности вестибулярного анализатора можно предложить следующий тест, при котором регистрируется время сохранения равновесия после трех поворотов на месте с закрытыми глазами (время поворотов примерно 5 секунд) в положении стоя на одной ноге. Другая нога поджата, руки в стороны, глаза закрыты. Потерей равновесия считается переступание на опорной ноге или начало падения.

Проба повторяется 7 —10 раз с отдыхом между сериями 20 —30 секунд, и вычисляется среднее время сохранения равновесия после вращений. Определение функционального состояния вестибулярного аппарата проводится

до и после тренировки средней интенсивности и объема. Исследование, проведенное Ю. Бакариновым показало, что время сохранения равновесия до тренировки составляло в среднем 2.25 секунды, а после тренировки —2,71 секунды (таблица 1).

Таблица 1. Показатели времени сохранения равновесия до и после тренировки спортсменов высокой квалификации

Студенты	Время сохранения равновесия до тренировки (сек.)	Время сохранения равновесия после тренировки (сек.)	Увеличение времени сохранения равновесия (сек.)
Испытуемый 1	1,93	2,39	0,39
Испытуемый 2	2,21	3,11	0,9
Испытуемый 3	1,18	1,36	0,18
Испытуемый 4	1,54	2,41	0,87
Испытуемый 5	1,68	2,04	0,36
Испытуемый 6	1,70	2,37	0,67
Испытуемый 7	2,72	3,14	0,42
Испытуемый 8	2,12	2,61	0,49
Испытуемый 9	2,18	2,66	0,48
Испытуемый 10	2,25	2,71	0,47
Испытуемый 11	2,31	2,77	0,45
Испытуемый 12	2,38	2,82	0,44
Испытуемый 13	2,45	2,87	0,42
Испытуемый 14	2,51	2,92	0,41
Испытуемый 15	2,58	2,97	0,39
Испытуемый 16	2,64	3,02	0,38
Испытуемый 17	2,71	3,08	0,37
Испытуемый 18	2,78	3,13	0,35
Испытуемый 19	2,84	3,18	0,34
Средний результат	2,25	2,71	0,46

Устойчивость вестибулярного анализатора оценивается по увеличению времени, в течение которого человек остается в равновесии после тренировки. Тренированность вестибулярной устойчивости прямо пропорциональна разнице во времени, которое человек может сохранять равновесие до и после тренировки.

Поскольку приведенные в таблице результаты получены при обследовании студентов педагогического университета, они могут являться

примерным показателем уровня тренированности вестибулярной устойчивости, необходимого для достижения высоких результатов.

Каким же образом строится тренировка вестибулярной устойчивости? В нее должны включаться упражнения на координацию движений, выполняемые вовремя как активного, так и пассивного перемещения тела в пространстве. Причем активный метод тренировки здесь наиболее эффективен.

В тренировках можно использовать батут, лоппинг, качели, трапеции. Необходимо включать в тренировку разнообразные гимнастические упражнения, прыжки с поворотами на 180 —360° и более, прыжки в длину с места с поворотом, а также многократные повороты (5 —6 и более) с молотом и без молота. Можно придумать массу других упражнений с ускоренными или замедленными перемещениями головы в различных плоскостях [3].

В начале тренировки следует выполнять вышеперечисленные упражнения до появления характерных вегетативных реакций (легкое головокружение, изменение цвета лица и др.), а затем следуют обычные общеразвивающие упражнения (до исчезновения вегетативных реакций).

Тренировка вестибулярной устойчивости в одном случае может играть роль разминки. При этом упражнения, раздражающие вестибулярный аппарат, должны проводиться до первых легких признаков появления вегетативных реакций. Такая разминка должна включаться в каждую тренировку. Она состоит из нескольких резких наклонов головы (обычно 8 —10 раз) в стороны и вперед-назад, поворотов головы, вращений головы, а также прыжков с поворотами и вращений. При этом каждое упражнение следует чередовать с различными прыжками, пробежками и приседаниям [3].

Если же проводится специальная тренировка, то следует выполнять несколько серий упражнений для развития вестибулярной устойчивости, снимающих вегетативные реакции. Причем в каждой последующей серии следует давать большую нагрузку на вестибулярный аппарат. Такие специальные тренировки вестибулярной устойчивости проводятся в подготовительном периоде [1].

ЗАКЛЮЧЕНИЕ

В заключение, роль вестибулярной функции в оптимизации образовательного процесса по физической культуре в вузе не может быть недооценена. Улучшение устойчивости вестибулярного анализатора у студентов не только способствует более эффективному освоению спортивных навыков, но также оказывает положительное влияние на их общую физическую подготовленность. Поэтому рекомендуется внедрять специальные программы тренировок и упражнений, направленных на улучшение вестибулярной функции, в образовательные практики в вузах. Это поможет повысить качество обучения, подготовить студентов к выполнению разнообразных спортивных задач и сформировать их как физически подготовленных и конкурентоспособных специалистов. В итоге, улучшение вестибулярной функции среди студентов может служить основой для достижения высоких результатов в образовании, спорте и личной жизни.

СПИСОК ЛИТЕРАТУРЫ:

1. Бакаринов, Ю. Тренировка вестибулярного анализатора / В. Бакаринов // Легкая атлетика – 1969. – №11. – с.12.;
2. Зайцев, А.А. Способ расчета вестибулярной нагрузки в упражнениях профессионально-прикладной физической и спортивной подготовки / А.А. Зайцев, А.А. Васюкевич, Б.В. Сорока //Известия Балтийской государственной академии рыбопромыслового флота. – 2011. – № 17. – С. 124-132.;
3. Липаев В. Ф. Тренировка вестибулярного аппарата // E-Scio. 2022. №2 (65). URL: <https://cyberleninka.ru/article/n/trenirovka-vestibulyarnogo-apparata> (дата обращения: 22.11.2023).

Tuchina E.A., Fomina E.V.

Tuchina E.A.

Surgut State Pedagogical University

(Surgut, Russia)

Scientific advisor:

Fomina E.V.

Surgut State Pedagogical University

(Surgut, Russia)

**ROLE OF VESTIBULAR FUNCTION
IN OPTIMIZING EDUCATIONAL PROCESS
OF PHYSICAL CULTURE AT UNIVERSITY**

***Abstract:** this article explores the role of the vestibular function in optimizing the educational process of physical culture at the university. The vestibular function, which is responsible for balance and coordination of movements, is of great importance in the physical training of students.*

***Keywords:** physical culture, vestibular function, educational process, physical culture, university, stability, training, sports skills, physical fitness, students, training programs, exercises, optimization.*

УДК 796 *Хабибуллин И.М., Сатдаров Р.А.*

Хабибуллин И.М.

Казанский государственный энергетический университет

(г. Казань, Россия)

Сатдаров Р.А.

Казанский государственный энергетический университет

(г. Казань, Россия)

ТРАВМЫ ВО ВРЕМЯ ФИЗИЧЕСКИХ НАГРУЗОК. ИЗ-ЗА ЧЕГО ПРОИСХОДЯТ И КАК ИЗБЕЖАТЬ

Аннотация: в данной статье рассмотрены причины возникновения травм во время физических нагрузок и способы их предотвращения. Описаны основные виды травм, которые могут возникнуть при занятиях спортом, а также показаны меры безопасности, которые необходимо соблюдать для минимизации вероятности получения повреждений. Рекомендации по правильной технике выполнения упражнений и выбору оптимальной интенсивности тренировок при длительном перерыве в занятиях также приведены в работе.

Ключевые слова: физические нагрузки, травмы, спорт, здоровый образ жизни, увечья, перенапряжение, физическая культура.

Спорт и физические нагрузки играют важную роль в нашей жизни, помогая нам поддерживать хорошую форму, укреплять здоровье и повышать самооценку. Однако, занятия спортом могут привести к травмам, которые, в свою очередь, могут задержать наш прогресс и причинить неприятности. Травмы, получаемые во время физических нагрузок, значительно ущемляют возможности для занятий любимым видом спорта или даже приводят к полному прекращению занятий. Поэтому очень важно понимать, какие виды травм могут возникнуть во время спортивных занятий и как их предотвратить. В данной

статье я рассмотрю причины возникновения травм во время физических нагрузок и дам советы о том, как снизить риск получения повреждений.

Раздел №1 Травмы во время физических нагрузок

Физические нагрузки - это неотъемлемая часть нашей жизни. С детства мы занимаемся спортом, активно проводим время на улице, а взрослые регулярно занимаются фитнесом и другими видами физической активности. Однако, наши тела не всегда готовы к такой нагрузке и часто происходят травмы, которые могут быть не только болезненными, но и опасными для здоровья.

Попробуем понять, откуда берутся травмы во время физических нагрузок. Прежде всего, стоит отметить, что наш организм имеет свои границы и не может выдерживать бесконечные нагрузки. Каждый человек имеет свой уровень физической подготовки и способности, которые, в свою очередь, зависят от многих факторов: наследственности, образа жизни, рациона питания, уровня стресса и т.д.

Травмы могут произойти по разным причинам. Например, если мы недостаточно разогреваемся перед тренировкой, мы можем нанести ущерб нашим мышцам, сухожилиям, связкам и суставам. Недостаточный разогрев вызывает проблемы с кровообращением, что может привести к спазмам и боли в мышцах. Кроме того, при недостаточном разогреве мышечные волокна могут растягиваться, что увеличивает вероятность разрыва, микротрещин, а также других травм.

Кроме недостаточного разогрева, повреждения могут вызывать и повторные нагрузки. Но что такое повторные нагрузки? Под ними понимаются повторяющиеся движения, которые влияют на определенные участки тела: например, метание мяча, прыжки или бег. Такие движения могут привести к повышенному напряжению на мышцах и суставах, что может привести к травмам и болезням.

Это особенно верно для людей, занимающихся сильными видами спорта, таких как тяжелая атлетика, бодибилдинг, баскетбол, футбол и т. д. В таких

видах спорта высок риск получения травмы и требуются особые методы профилактики.

Также следует обратить внимание на качество и количество тренировок. Частые интенсивные тренировки могут вызывать переутомление организма, что повышает риск травм.

Однако, самые уязвимые участки в нашем теле, которые подвержены травмам - это суставы. Суставы - это череда хрусталиков, которые выполняют функцию амортизаторов, защищающих кости друг от друга. Но если мышцы, окружающие сустав слишком слабы или натянуты, сустав может выйти из строя. Например, при частых и сильных нагрузках на коленный сустав или на выступ на стопе может возникнуть повреждение связок, мениск или хрящевые покрытия.

Наконец, нельзя забывать о дефектах в структуре человеческого тела. Это может быть, например, перекошенное при рождении колено, как у некоторых людей, что может увеличивать вероятность травм при физической нагрузке.

В итоге мы можем заключить, что травмы при физических нагрузках - это комплексный процесс, обусловленный уровнем физической подготовки, наследственностью, особенностями структуры и т. д. Однако, соответствующая подготовка, правильная техника и особая внимательность при тренировках могут помочь избежать неприятных последствий.

Раздел №2 Причины возникновения травм

Травмы во время физических нагрузок могут быть вызваны разными причинами. Ниже мы рассмотрим наиболее распространенные из них.

Недостаточная подготовленность: перед тем, как приступить к занятиям спортом, необходимо ознакомиться с техникой выполнения этого вида спорта и с требуемым уровнем физической подготовки. Недостаток знаний и опыта в определенной области, как правило, приводят к ошибкам в технике выполнения упражнений и увеличению риска получения травм. Ошибки в технике выполнения упражнений:

Если выполнение упражнения происходит неправильно, это может привести к травмам. Частые ошибки, например, включают слишком большую амплитуду движений или неправильную позу.

3. Слишком большая интенсивность тренировок:

Слишком высокая нагрузка на организм может привести к травмам, особенно если тренировки не предусматривают необходимых перерывов для восстановления сил.

4. Генетические факторы:

У некоторых людей существует наследственная предрасположенность к конкретным видам травм.

5. Неправильный выбор спортивной экипировки:

Если используемая экипировка не выбрана правильно или не соответствует виду спорта, это может привести к травмам, например, нарушениям связок или вывихам.

6. Природные факторы:

Окружающая среда также может стать причиной получения травм. Ветер, дождь, снег и неровный или скользкий ландшафт могут представлять опасность для занятий спортом и повышать риск получения травм.

В целом, делать вывод о причинах травм необходимо на основе учета индивидуальной ситуации и конкретных обстоятельств, но в большинстве случаев, можно выделить ряд основных причин риска получения травм во время занятий спортом.

Раздел №3 Как избежать травм во время физических нагрузок

Одним из ключевых факторов, влияющих на возникновение травм, является недостаточная подготовленность организма к физической нагрузке. Недостаточная подготовленность означает не только отсутствие физической активности, но и отсутствие регулярного медицинского обследования и следования питательным рекомендациям. Проведение регулярных медицинских проверок и правильное питание помогут снизить риск травм, связанных с заболеваниями и дисбалансом в питании.

Важным фактором в профилактике травм является регулярность тренировок. Постепенное увеличение интенсивности тренировок поможет избежать перегрузки мышечных групп и связок. Причина, объясняющая эту особенность, заключается в том, что подготовленное тело дольше сохраняет состояние равновесия и справляется с более высокой интенсивностью нагрузки.

Нельзя забывать и о том, что важную роль в профилактике травм играет правильный отдых. Перед началом тренировок необходимо провести небольшую разминку и заниматься специальными упражнениями, которые помогут подготовить организм к физической нагрузке. В конце тренировки рекомендуется провести растяжку, которая поможет восстановить мышечную ткань и снизить риск травм.

В заключение следует отметить, что профилактика травм является важной задачей для любого человека, занимающегося физической активностью. Неправильно организованный тренировочный режим может привести к серьезным травмам, которые будут препятствовать достижению поставленных целей. Но если соблюдать правила и рекомендации, можно снизить риск травм и улучшить результаты тренировок.

СПИСОК ЛИТЕРАТУРЫ:

1. Бишаева А.А., Малков А.А. Физическая культура. Учебник.;
2. Зайцев А. А., Зайцева В. Ф., Луценко С. Я. Элективные курсы по физической культуре. Практическая подготовка.;
3. Рубанович В. Б. Врачебно-педагогический контроль при занятиях физической культурой. Учебное пособие.;
4. Элективные курсы по физической культуре. Практическая подготовка / под ред. Зайцев А.А.

Khabibullin I.M., Satdarov R.A.

Khabibullin I.M.

Kazan State Power Engineering University

(Kazan, Russia)

Satdarov R.A.

Kazan State Power Engineering University

(Kazan, Russia)

**INJURIES DURING PHYSICAL EXERTION.
BECAUSE OF WHAT HAPPENS AND HOW TO AVOID**

***Abstract:** this article discusses the causes of injuries during physical exertion and ways to prevent them. The main types of injuries that can occur during sports are described, as well as safety measures that must be followed to minimize the likelihood of injury. Recommendations on the correct technique of performing exercises and choosing the optimal intensity of training during a long break in classes are also given in the work.*

***Keywords:** physical activity, injuries, sports, healthy lifestyle, injuries, overexertion, physical culture.*

УДК 502.7

Мусурмонов С.С.

преподаватель кафедры «Инженерия транспортных средств»

Джизакский политехнический институт

(г. Джизак, Узбекистан)

ВЛИЯНИЕ ОРГАНИЗАЦИИ ДОРОЖНОГО ДВИЖЕНИЯ НА ЭКОЛОГИЮ

***Аннотация:** проведено исследование влияния автотранспортного потока на экологию. Для выполнения расчетов проведены наблюдения и подсчет количества транспортных средств, пересекающих перекрестки. Произведен расчет количества выбросов выхлопных газов в атмосферу.*

***Ключевые слова:** автомобильный транспорт, автомагистраль, выбросы автотранспорта, перекресток, структура потока автотранспорта.*

Автомобильный транспорт стал самым серьезным источником загрязнения атмосферного воздуха в наше время. Особенно это заметно в крупных городах.

Основным следствием увеличения количества транспортных средств является увеличение антропогенного воздействия на окружающую среду и, прежде всего, на атмосферу населенных пунктов.

При эксплуатации транспорта в атмосферу попадает огромное количество пыли и токсичных веществ, содержащихся в выхлопных газах автомобилей, создается высокий уровень шума, загрязняются воздух, почва, водные объекты в результате сброса и разлива горюче-смазочных материалов, образуется множество других вредных для природной среды и человека веществ.

Уровень загазованности автомобильных дорог и прилегающих территорий зависит от интенсивности автомобильного движения, ширины и

рельефа улицы, скорости ветра, доли грузового транспорта и автобусов в общем потоке и других факторов.

Исследованиями, направленными на изучение проблемы загрязнения атмосферы автомобильным транспортом рассмотрены в работах по изучению концентрации веществ, выделяемых в атмосферу автотранспортными средствами рассмотрены в работах [1,2,3,4,5,6,7].

Оценка и анализ динамики загрязнения атмосферного воздуха автотранспортом и прогнозирование вероятных последствий приведены в работах [8,9,10,11,12].

В своих работах авторы выявили негативное влияние, оказываемое автомобильным транспортом на качество атмосферного воздуха и каким образом взаимосвязаны ландшафт, и концентрация вредных веществ вблизи автомобильно-дорожного комплекса

Приведены результаты определения концентрации взвешенных частиц и общей пыли, содержащихся в атмосферном воздухе вблизи автомобильных дорог. Рассмотрены зависимости загрязнения атмосферы выбросами двигателей внутреннего сгорания автомобилей от месторасположения и ландшафта. Определены зависимости между ровностью дорожного покрытия и выбросами загрязняющих веществ в атмосферу от автомобильно-дорожного комплекса.

Выявлены зоны повышенного загрязнения на дорогах города и показатели, определяющие комплексное воздействие автотранспорта на уровень загрязнения городской среды. Проведен анализ скоростного режима проезда автомобильного транспорта и изменяющейся плотности автомобильного потока.

В результате проведенных натурных обследований городских автомагистралей выявлены улицы и перекрестки с повышенной интенсивностью автотранспортного потока.

Расчет выбросов движущегося автотранспорта. Выброс i -го загрязняющего вещества (г/с) движущимся автотранспортным потоком на автомагистрали (или ее участке) с фиксированной протяженностью L (км) определяется по формуле:

$$M_{Li} = \frac{L}{3600} * \sum_1^k M_{k.i}^{\Pi} * G_k * r_{Vk,i} \quad (1)$$

где $M_{k.i}^{\Pi}$ (г/км) - пробеговой выброс i -го вредного вещества автомобилями k -й группы для городских условий эксплуатации,

k - количество групп автомобилей,

G_k (1/час) - фактическая наибольшая интенсивность движения, т. е. количество автомобилей каждой из k групп, проходящих через фиксированное сечение выбранного участка автомагистрали в единицу времени в обоих направлениях по всем полосам движения,

$r_{Vk,i}$ - поправочный коэффициент, учитывающий среднюю скорость движения транспортного потока на выбранной автомагистрали (или ее участке),

$1/3600$ - коэффициент пересчета «час» в «сек»,

L (км) - протяженность автомагистрали (или ее участка) из которого исключена протяженность очереди автомобилей перед запрещающим сигналом светофора и длина соответствующей зоны перекрестка (для перекрестков, на которых проводились дополнительные обследования).

Проведенный анализ собранных и рассчитанных данных позволил выявить наиболее загруженные участки рассматриваемой городской автомагистрали, классифицировать автотранспортный поток, определить группы автотранспорта, оказывающие наибольший вклад в загрязнение атмосферы города (с учетом режима движения автомобильного потока). Проведенная практическая работа позволит в дальнейшем использовать полученные данные для составления сводных отчетов по выбросам, конкретным расчетам по загрязнению атмосферного воздуха и последующей оценке влияния загрязненного воздуха на население, проживающее вдоль городских автомагистралей, а так же дать некоторые рекомендации по организации и упорядочению движения автотранспорта в пределах жилых районов города: создание дополнительных автотранспортных развязок, перенаправление движения грузового транзитного автотранспорта в объезд жилых районов и др.

СПИСОК ЛИТЕРАТУРЫ:

1. Эрназаров А.А. Необходимость применения систем автоматизированного проектирования при обучении студентов инженерных специальностей высших учебных заведений // Вестник науки. 2019. №11 (20). URL: <https://cyberleninka.ru/article/n/neobhodimost-primeneniya-sistem-avtomatizirovannogo-proektirovaniya-pri-obuchenii-studentov-inzhenernyh-spetsialnostey-vysshih> (дата обращения: 24.11.2023).;
2. Ernazarov A. A. The relevance of the use of computer-aided design systems for teaching students of higher educational institutions //Scientific and Technical Journal of Namangan Institute of Engineering and Technology. – 2020. – Т. 2. – №. 8. – С. 348-353.;
3. Эрназаров А.А., Хаккулов К.Б. Безопасности дорожного движения на дорогах республики Узбекистан // Вестник науки. 2021. №1 (34). URL: <https://cyberleninka.ru/article/n/bezopasnosti-dorozhnogo-dvizheniya-na-dorogah-respubliki-uzbekistan> (дата обращения: 24.11.2023).;
4. Эрназаров А.А. Необходимость синхронизации перекрестков на автомагистрали // Вестник науки. 2022. №3 (48). URL: <https://cyberleninka.ru/article/n/neobhodimost-sinhronizatsii-perekrestkov-na-avtomagistrali> (дата обращения: 24.11.2023).;
5. Ernazarov A. The calculation of the amount of emissions of harmful substances by cars at urban intersections //Acta of Turin Polytechnic University in Tashkent. – 2022. – Т. 12. – №. 1. – С. 51-54.;
6. Эрназаров А. А. Закономерность образования задержек автотранспортных средств перед перекрестками //Транспорт: наука, техника, управление. Научный информационный сборник,(2). – 2022. – Т. 7;
7. Эрназаров А. А. Математическая модель проезда регулируемых перекрестков //Грузовик. – 2022. – №. 5. – С. 10.;

-
8. Ernazarov A. Efficiency of functioning of intersections with high-intensity traffic and pedestrian flows //Technical science and innovation. – 2022. – Т. 2022. – №. 1. – С. 192-197.;
9. Эрнazarов А.А. Разработка алгоритма определения потока насыщения на регулируемых пересечениях // Вестник науки. 2022. №12 (57). URL: <https://cyberleninka.ru/article/n/razrabotka-algoritma-opredeleniya-potoka-nasyscheniya-na-reguliruemyyh-peresecheniyah> (дата обращения: 24.11.2023).;
10. АСКАРОВ, Р. И., ЭРНАЗАРОВ, А., БАЗАРОВ, Б. И., & АБДИРАХМОНОВ, Р. А. (2021). ББК 39.33. 04 Э 58.;
11. Эрнazarов А.А. Методика расчета количества выброса токсичных веществ в окружающую среду транспортным потоком // Вестник науки. 2022. №9 (54). URL: <https://cyberleninka.ru/article/n/metodika-rascheta-kolichestva-vybrosa-toksichnyh-veschestv-v-okruzhayuschuyu-sredu-transportnym-potokom> (дата обращения: 24.11.2023).;
12. ЭРНАЗАРОВ А. А. Транспорт: наука, техника, управление. научный информационный сборник //транспорт: наука, техника, управление. научный информационный сборник Учредители: Всероссийский институт научной и технической информации РАН. – №. 7. – С. 48-52.

Musurmonov S.S.

Jizzakh Polytechnic Institute

(Jizzakh, Uzbekistan)

IMPACT OF TRAFFIC MANAGEMENT ON ENVIRONMENT

Abstract: *a study of the influence of the traffic flow on the environment has been conducted. To perform the calculations, observations and counting of the number of vehicles crossing intersections were carried out. The calculation of the amount of exhaust gas emissions into the atmosphere was made.*

Keywords: *road transport, motorway, vehicle emissions, intersection, structure of flow.*

УДК 628

Серикболов К.М.

КАЗАТИУ им. С. Сейфулина

(г. Астана, Казахстан)

**СОВЕРШЕНСТВОВАНИЕ КРИТЕРИЯ
ОЦЕНКИ ЭФФЕКТИВНОСТИ
УСТОЙЧИВОГО ЗЕМЛЕПОЛЬЗОВАНИЯ**

Аннотация: в Республике Казахстан ученые все больше обращают внимание на вопросы повышения эффективности использования земельных ресурсов и научного обоснования устойчивого развития. Для обеспечения устойчивого развития сельского хозяйства и усиления роли региональных органов земельных отношений требуется улучшение концептуальных подходов к управлению земельными ресурсами.

Ключевые слова: землепользование, устойчивое развитие, эффективность, критерий, оценка, устойчивое землепользование, экологизация, земельные ресурсы.

Цель данной статьи заключается в изучении развития земельных отношений в Казахстане, исследовании эффективности использования сельскохозяйственных земель и разработке критерия оценки эффективности устойчивого землепользования. Авторы рассматривают исторический аспект трансформации земельных отношений после распада СССР и в рамках устойчивого развития агропромышленного комплекса создают новый концептуальный критерий для оценки эффективности устойчивого землепользования.

При работе над статьей использовались историко-аналитический метод, метод синтеза и дедукции. Результаты исследования включают общее представление об изменениях земельных отношений за последние 30 лет, систематизацию понятий об эффективности использования

сельскохозяйственных земель и разработку критерия оценки эффективности устойчивого землепользования.

Разработанный авторами подход к определению устойчивого землепользования и новый критерий оценки позволят оценить реальную ситуацию, улучшить производственно-организационную структуру и обосновать новые проектные решения для лучшего использования земельного участка с ожидаемым хозяйственным эффектом.

Земельные ресурсы являются основой для жизни и процветания общества, но, к сожалению, их восприятие становится всё более потребительским с каждым днем. Земля представляет собой особое производственное средство со своими уникальными особенностями. В отличие от других средств производства, которые изнашиваются и заменяются новыми, технически более совершенными и экономически выгодными, земля ограничена, но при грамотном обращении с ней можно постоянно использовать.

В сельском хозяйстве аграрное производство рассматривается через две призмы: технологический детерминизм, где акцент делается на интенсивном производстве, и устойчивое развитие, охватывающее аспекты производства с учетом экологических и социальных факторов.

Проблема эффективного использования земельных ресурсов в нашей стране связана с неэффективным использованием земли в сельском хозяйстве. За последние 30 лет земельный потенциал республики значительно уменьшился из-за вывода из оборота сельскохозяйственных земель. По данным Комитета управления земельными ресурсами с 1991 по 2021 год площадь сельскохозяйственных земель сократилась с 218,3 миллионов гектаров до 114 миллионов гектаров.

Казахстан обладает обширными запасами сельскохозяйственных земель в центрально-азиатском регионе, однако их использование пока не является эффективным. На уровне государства до сих пор не был разрешен вопрос о повышении эффективности и устойчивости использования земли. Из анализа исследований отечественных и зарубежных ученых стало ясно, что

экономический подход в использовании земли преобладает, в то время как экологические и социальные аспекты занимают не самые высокие позиции.

Для изменения этой ситуации необходимо разработать инновационные методы определения и оценки уровня устойчивости использования земельных ресурсов.

Результаты: в условиях развития рыночной системы управления земельными ресурсами необходимо определить эффективность, учитывая использование как первичных (производственные и трудовые ресурсы), так и вторичных (материальное производство, информационные ресурсы) факторов производства. Эффективность системы управления земельными ресурсами связана с проведением определенного объема управленческих действий для улучшения качества и степени использования этих ресурсов.

Эффективность устойчивого использования земельными ресурсами может быть разделена на несколько составляющих: организационно-технологическую, экономическую, экологическую, информационную и социальную. Совокупность показателей всех этих составляющих должна обеспечить общий эффект устойчивого землепользования, что позволит сравнить различные варианты.

Устойчивое землепользование, как мы понимаем, представляет собой систему общественного развития, при которой достигается оптимальное соотношение между экономическим ростом, улучшением качества земельных ресурсов и удовлетворением духовных и материальных потребностей населения. Важность устойчивого землепользования для сохранения земельных ресурсов обосновывается на основе экономических, социальных и экологических законов и принципов.

В настоящее время в Казахстане не наблюдается должного обеспечения устойчивого землепользования из-за медленных процессов земельного реформирования, что препятствует переходу земли к эффективным землепользователям. Экономическая эффективность связана с действиями экономических законов и проявляется через соотношение затраченных ресурсов

к полученному результату. Основные показатели эффективности использования сельскохозяйственных угодий включают производительность земли, объем производства сельского хозяйства или сельскохозяйственных культур на единицу площади, валовой доход и прибыль от продаж на единицу площади сельскохозяйственных угодий.

Дополнительные показатели, помимо упомянутых выше, включают: долю сельскохозяйственных угодий в общей площади суши, процент пахотных угодий в структуре сельскохозяйственных земель и участие сельскохозяйственных культур в пахотных землях. Оценка эффективности использования земли, проведенная на основе обобщения различных методов, показывает, что существующая система показателей недостаточно объективно отражает эффективность использования земли. Она игнорирует важное свойство – плодородие почвы, которое сильно зависит от потенциальных возможностей землепользователей и определяет повышение эффективности сельскохозяйственного производства.

Для более сбалансированной оценки эффективности использования земли необходимо расширить существующую систему показателей. Добавление дополнительного критерия эффективности сельскохозяйственных угодий, который учитывает фактические сроки использования земли по сравнению с нормативными сроками освоения, может обеспечить более точную оценку.

Исследование и оценка природных, социально-экономических и экологических ресурсов, условий землепользования, определение общих тенденций их развития, а также влияние изменений в сельскохозяйственном производстве в связи с изменением климатических зон и ресурсов, являются ключевыми предпосылками для качественного изучения перспективных земельных ресурсов.

В современной научной литературе, посвященной эффективности использования сельскохозяйственных угодий, большое внимание уделяется дифференциации земель по разным критериям и их категоризации. Существуют

различные подходы к зонированию земель и территорий: агроэкологический, эколого-ландшафтный, эколого-экономический, кластерный и бассейновый.

Устойчивое использование земельных ресурсов является неотъемлемой частью стратегии устойчивого развития, которая объединяет экономические, социальные и экологические аспекты развития сельского хозяйства. Текущее состояние земельно-ресурсного потенциала Казахстана свидетельствует о необходимости рациональных изменений в землепользовании для обеспечения устойчивого экономического развития страны.

Существующие подходы к оценке эффективности управления земельными ресурсами иногда недостаточно точно отражают реальное положение дел. Это обусловлено тем, что в управлении земельными ресурсами одним из самых сложных и важных аспектов является воздействие на субъекты земельных отношений. Для оценки влияния временного фактора можно использовать дополнительный критерий, определяемый как отношение фактических сроков использования земельных участков к нормативным срокам освоения землепользования.

$$\text{Кузп} = t_f / t_n,$$

где Кузп – коэффициент устойчивости землепользования, доли ед.,

t_f – фактический срок использования земельных участков, год,

t_n – нормативный срок освоения земельного участка, год,

Этот критерий, коэффициент устойчивости землепользования (Кузп), позволяет оценить, насколько эффективно используется земля на конкретном участке в определенное время. Если Кузп больше единицы, это указывает на устойчивость системы землепользования, а если меньше, то на неустойчивость. Данный показатель помогает судить о степени устойчивости использования земельных ресурсов в настоящее время.

Заключение: Этот подход к определению устойчивости землепользования открывает возможность точнее оценить ситуацию, а также улучшить организационные структуры для обоснования новых проектных решений. Он направлен на внедрение наилучших способов освоения земельных

участков, что приводит к определенному хозяйственному эффекту. Эта методика требует практической проверки путем проведения дополнительных исследований и сравнительного анализа деятельности сельскохозяйственных предприятий в различных районах Республики Казахстан.

СПИСОК ЛИТЕРАТУРЫ:

1. Козлова В.Я., Демесова О. «Исследование концепции устойчивого землепользования в условиях формирования социально –ориентированной рыночной экономики» 2013 г.;
2. Спектор М.Д. Земельные отношения и землеустройство. - Астана,2005. 250 с.;
3. Волков С.Н. Землеустройство. Т.3. Землеустроительное проектирование. Межхозяйственное(территориальное) землеустройство.- М.:Колос,2002. 384с.;
4. Волков С.Н. Землеустройство.-М.:ГУЗ,2013.-992с.;
5. Мусаева, Н.А., Дитхард, Р. Сельское хозяйство Казахстана в цифрах (Февраль 2018);
6. Иванов, Н.И. Планирование рационального использования земель сельскохозяйственного назначения: дисс. док. экон. наук: 08.00.05 / Иванов Николай Иванович. –М.: 2015. –390с

Serikbolov K.M.

Kazakh Agrotechnical University

(Astana, Kazakhstan)

IMPROVING CRITERIA FOR ASSESSING EFFECTIVENESS OF SUSTAINABLE LAND USE

***Abstract:** in the Republic of Kazakhstan, scientists are increasingly paying attention to the issues of improving the efficiency of land use and scientific justification of sustainable development. To ensure the sustainable development of agriculture and strengthen the role of regional land relations bodies, it is necessary to improve conceptual approaches to land management.*

***Keywords:** land use, sustainable development, efficiency, criterion, assessment, sustainable land use, greening, land resources.*

УДК 620.3 Аманиязова Г.Д., Жумурова А.К., Тасболатова А.А., Утебалиева Д.Б., Салкынбаева Ф.Д., Досумбекова А.К.

Аманиязова Г.Д.

к.э.н, профессор

Каспийский университет технологий и инжиниринга им. Ш. Есенова

(г. Актау, Казахстан)

Жумурова А.К.

кандидат экономических наук, доцент

Каспийский университет технологий и инжиниринга им. Ш. Есенова

(г. Актау, Казахстан)

Тасболатова А.А.

магистр, ассистент профессора

Каспийский университет технологий и инжиниринга им. Ш. Есенова

(г. Актау, Казахстан)

Утебалиева Д.Б.

магистр, ассистент профессора

Каспийский университет технологий и инжиниринга им. Ш. Есенова

(г. Актау, Казахстан)

Салкынбаева Ф.Д.

Экономика PhD докторант

Каспийский университет технологий и инжиниринга им. Ш. Есенова

(г. Актау, Казахстан)

Досумбекова А.К.

магистр экономических наук,

Каспийский университет технологий и инжиниринга им. Ш. Есенова

(г. Актау, Казахстан)

ЗНАЧИМОСТЬ ИСПОЛЬЗОВАНИЯ «ЗЕЛЕНОГО» ВОДОРОДА В КАЗАХСТАНЕ

Аннотация: в статье рассматриваются значимость использования альтернативных источников энергии. Водород - энергия будущего. Зеленый водород образуется из возобновляемых источников энергии, когда электрический ток проходит через воду, разделяя молекулы водорода и кислорода. Этот процесс не приводит к образованию углекислого газа, но в настоящее время таким образом производится менее 0,1% мирового производства водорода.

Ключевые слова: водород, зеленый водород, ветропарк, себестоимость, энергетика.

Возобновляемые источники энергии стали альтернативой углеводородам, но они до сих пор составляют небольшой процент от всего объема производимой энергии в мире. На сегодняшний день, на уголь и природный газ в мире приходится свыше 50% от общего объема. Доля получаемой энергии от гидросооружений составляет - 16 %, ядерной - 10 %. На ветровую и солнечную энергию приходится всего лишь 5 и 2,6 % соответственно.

Зеленый водород - это понятие, которое относится к производству водорода с использованием возобновляемых источников энергии, таких как солнечная и ветровая энергия, с минимальным уровнем выбросов парниковых газов.

Водород (H_2) является одним из наиболее распространенных элементов во Вселенной и может быть использован в качестве энергетического носителя.

Традиционные методы производства водорода, такие как парогазовая переработка угля или паровая переработка природного газа, связаны с выбросами парниковых газов, особенно диоксида углерода (CO_2).

Однако при производстве зеленого водорода используются возобновляемые источники энергии для разделения воды (H_2O) на водород и кислород. Например, это может быть электролиз с использованием солнечных или ветровых электростанций. При использовании энергии, полученной из этих источников, зеленый водород не генерирует выбросы парниковых газов, что делает его экологически более чистым вариантом водорода.

Зеленый водород является важным элементом в стремлении к устойчивому развитию и снижению выбросов парниковых газов.

Однако путь к водородной экономике дело непростое. И в этом вопросе важно определиться с технологией, которая будет использоваться при производстве "зеленого" водорода. Самой собой технология должна позволять производить топливо максимально дешево, но при этом, не нанося ущерба экологии.

Современный уровень техники электрохимического получения водорода делает этот метод достаточно экономичным для производства небольших количеств водорода, к качеству которого предъявляются высокие требования. Для того чтобы электролиз воды стал конкурентоспособным процессом и удовлетворял крупных потребителей водорода, а также для обеспечения его экономичности в решении проблем водородной энергетики, необходимо развивать и существенно совершенствовать технологию электролиза, снижать себестоимость электролитического водорода до уровня, не превышающего этот показатель при других методах его производства. При этом необходимо решить ряд сложных технических и экономических задач. Наибольшее значение из них имеют:

снижение удельных затрат электрической энергии на получение водорода и увеличение коэффициента полезного использования энергии, затрачиваемой на электролитическое разложение воды

увеличение единичной мощности электролизёров и повышение надежности их работы

снижение удельных капитальных вложений для организации крупного производства водорода электролитическим разложением воды.

Условия для производства электроэнергии и водорода оптимальны в Казахской степи. Здесь большие незаселенные территории. На обширных степных участках и высокогорных плато круглый год дует сильный и постоянный ветер. Солнечное излучение намного интенсивнее, чем, например, в Центральной Европе. Кроме того, Казахстан идеально подходит для того, чтобы играть центральную роль на будущих глобальных рынках водорода, поскольку страна Центральной Азии находится между основными рынками в ЕС и крупными промышленно развитыми странами Восточной Азии.

Нам необходим доступ к инвестиционным площадкам, которые не используются в сельском хозяйстве, а также доступ к воде. Еще один немаловажный фактор – это экспортный потенциал региона. Отсюда удобнее производить экспорт полученного водорода любым видом транспорта. То есть здесь сложилась удачная комбинация нескольких факторов.

Транспортировать водород в его природном состоянии нельзя, только по водородной трубе, которой сегодня фактически не существует. При этом водород можно переработать в аммиак, который гораздо проще транспортировать в цистернах. И уже на месте приемки планируется перерабатывать аммиак обратно в водород – это сравнительно легкий химический процесс.

Еще один важный вопрос в использовании зеленого водорода – это его хранение и транспортировка. Для производителя водорода важно иметь крупные резервуары для его хранения. К тому же нужно будет определиться с тем, это будет газообразная форма или сжиженная. Проблема в том, что традиционные трубопроводы, которые используются при экспорте метана не подойдут для транспортировки водорода. Еще одна особенность водорода - он

очень огнеопасен на воздухе, а значит, техника безопасности на водородных производствах должна быть почти на уровне АЭС.

Сегодня не смотря на то, что популярность чистого водорода растет по всему миру, себестоимость его «добычи» по-прежнему очень высока. Сей факт пока не дает возможности хоть сколько-либо рассуждать о реальных выгодах от его производства. Но как считают эксперты в будущем с упрощением технологий, затраты на получение зеленого водорода снизятся на столько, что он сможет конкурировать по цене с газом и нефтью.

Учитывая мировой энергетический кризис, можно предположить, что водородная гонка продолжится в ближайшее десятилетие, и Казахстану нужно не упустить возможность занять эту нишу. Особенно это становится актуальным сейчас, когда республика испытывает проблемы с каналами экспорта своих энергоносителей в Европу.

СПИСОК ЛИТЕРАТУРЫ:

1. Водородный кластер планируют создать на Сахалине URL: <https://clck.ru/TyGWWG>, дата обращения – 26.03.2021.;
2. Invest in the Green Economy: Hydrogen Stocks to Watch. URL: <https://capital.com/hydrogen-stocks>, дата обращения – 26.03.2021.;
3. Митрова Т., Мельников Ю., Чугунов Д. Водородная экономика – путь к низкоуглеродному развитию // Центр энергетики Московской школы управления Сколково, 2019.

Amaniyazova G.D., Zhumurova A.K., Tasbolatova A.A., Utebalieva D.B., Salkynbaeva F.D., Dosumbekova A.K.

Amaniyazova G.D.

Caspian University of Technology and Engineering
(Aktau, Kazakhstan)

Zhumurova A.K.

Caspian University of Technology and Engineering
(Aktau, Kazakhstan)

Tasbolatova A.A.

Caspian University of Technology and Engineering
(Aktau, Kazakhstan)

Utebalieva D.B.

Caspian University of Technology and Engineering
(Aktau, Kazakhstan)

Salkynbaeva F.D.

Caspian University of Technology and Engineering
(Aktau, Kazakhstan)

Dosumbekova A.K.

Caspian University of Technology and Engineering
(Aktau, Kazakhstan)

THE IMPORTANCE OF USING GRN HYDROGEN IN KAZAKHSTAN

***Abstract:** the article discusses the importance of using alternative energy sources. Hydrogen is the energy of the future. Green hydrogen is formed from renewable energy sources when an electric current passes through water, separating hydrogen and oxygen molecules. This process does not lead to the formation of carbon dioxide, but currently less than 0.1% of the world's hydrogen production is produced in this way.*

***Keywords:** hydrogen, green hydrogen, wind farm, cost, energy.*

УДК 1

Аманнепесова А.

преподаватель кафедры «Ботаника»

Туркменский государственный университет имени Махтумкули

(г. Ашхабад, Туркменистан)

РОЛЬ КЛУБЕНЬКОВ БОБОВЫХ РАСТЕНИЙ В ПОВЫШЕНИИ ПЛОДОРОДИЯ ПОЧВЫ

Аннотация: в данной научной работе дается описание роли клубеньковых бактерий бобовых в повышении плодородия почвы, их особенностей фиксирования азота из воздуха и фиксирования азота в разных количествах различных видов бобовых.

Ключевые слова: клубеньки, азот фиксация, нитраты, люцерна, аммиак.

С каждым годом проблема нехватки продовольствия становится наиболее ощутимой. Для обеспечения высокой урожайности сельскохозяйственных культур требуются огромные количества азотных удобрений. По примерным подсчетам, для сельскохозяйственной продукции земного шара необходимо ежегодно около 100 —110 млн. т азота. Однако минеральными удобрениями вносится лишь около 30%. Масштабы продовольствия, необходимого, чтобы прокормить все возрастающее население земного шара, намного превосходит то, что можно произвести, полагаясь лишь на естественное содержание азота в почве. Важнейшим звеном в биологическом круговороте азота являются симбиотические клубеньковые бактерии.

Экологически правильным для обогащения почвы азотом является использование бобовых культур.

Около 2000 лет назад земледельцы заметили, что выращивание бобовых культур возвращает плодородие истощенной почве. Это особое свойство бобовых связывали с наличием на корнях у них особых образований, клубеньков.

Еще в III — I вв. до н. э. об этом писали греческий философ Теофраст и римляне Катон, Варрон, Плиний и Вергилий.

Первое научное объяснение этому явлению принадлежит французскому агрохимику Жану Батисту Буссенго. Он установил, что люцерна и клевер обогащают почву азотом, зерновые же и корнеплоды истощают. Эти факты он связал со способностью бобовых растений фиксировать азот из воздуха.

Понадобилось еще несколько десятилетий, прежде чем удалось установить, что молекулярный азот бобовые растения фиксируют только в симбиозе с бактериями.

Русские ученые М. Воронин, П. Коссович, К. Тимирязев внесли большой вклад в исследования азот фиксации.

Впервые азотфиксирующая бактерия была выделена Виноградским в 1893 г. и названа им в честь Луи Пастера – *Clostridium pasteurianum*.

Азот как элемент необходим всем живым организмам для существования: он входит в состав большинства биологических макромолекул. Молекулярный азот составляет большую часть атмосферы Земли. Его содержание в воздухе составляет 78% по объему и 76% по массе. Большие запасы азота на нашей планете представлены его различными восстановленными и окисленными формами (N_2 , NH_3 , N_2O , NO , NO_2).

Во время роста и развития растения именно недостаток азота ощущается наиболее остро. Нехватка азота отрицательно сказывается на развитии плодов и листьев. Но растения не способны связывать молекулярный азот из воздуха. В этом им помогает группа симбиотических азотфиксирующих бактерий. Растения же предоставляют бактериям синтезированные углеводы и минеральные соли.

Азот фиксация играет огромную роль в круговороте азота в природе, в обогащении почвы и водоемов. Бобовые культуры имеют очень большое значение для повышения плодородия почвы. Накапливая азот в почве, они препятствуют истощению его запасов. Обогащение происходит во время выращивания растений, а затем и при дальнейшем разложении их корней и листьев.

По данным профессора Б.В. Симарова, на нашей планете микроорганизмы ежегодно фиксируют не менее 200 млн тонн молекулярного азота, из них около 90 млн тонн - на обрабатываемых площадях. По данным Е. Н. Мишустина, эта прибавка урожая для полевых культур может составлять 10—13%. А на богатых органическим веществом почвах повышение урожайности растений достигает 25% и более.

Из 13 000 видов бобовых растений наличие клубеньков выявлено приблизительно у 1300 видов.

Бобовые способствуют накоплению азота и, как следствие, благоприятно влияют на почву. Не весь связанный азот изымается с урожаем, часть остается с корневыми остатками в почве.

Бобовые улучшает структуру почвы, а богатые азотом корневые остатки повышают баланс питательных веществ. Для растений характерна стержневая корневая система, проникающая в почву на глубину до 1-1,5 м с большим числом боковых корней, которые располагаются в верхнем плодородном слое. Однако не все виды данного семейства растений в равной степени обогащают почву.

По данным известных французских ученых Пошона и Де Бержака, в обычных полевых условиях бобовые культуры фиксируют приблизительно следующие количества азота:

Растение - Количество фиксируемого азота (кг/га),

Люцерна – 217,

Разные сорта клевера - 150-200,

Люпин – 169,

Соя – 65,

Горох – 80,

Бобы – 100,

Вика – 89,

Фасоль – 44,

Чечевица - 115.

Атомы в молекуле азота связаны прочной тройной ковалентной связью, из-за чего он с большим трудом вступает в химические реакции в нормальных условиях. Процесс превращения атмосферного азота в легко усваиваемую форму называется связыванием азота. Связывание азота может происходить двумя способами:

1. Во время разряда молний некоторое количество азота и кислорода в атмосфере соединяется с образованием оксидов азота. Они растворяются в воде и образуют азотную кислоту, а затем нитраты в почве.

2. Атмосферный азот превращается в аммиак, который затем благодаря деятельности бактерий превращается в нитраты. Такой процесс называется нитрификацией.

Во время роста растения бактерии проникают в клетки корневых волосков (ризодерму). Затем они проникают к кору корня, вызывая интенсивное деление клеток, что приводит к образованию клубеньков на корнях. При этом сами бактерии превращаются в бактериоиды, которые примерно в 40 раз больше исходной бактерии. Биологическая фиксация на корнях растений осуществляется при участии фермента нитрогеназы.

СПИСОК ЛИТЕРАТУРЫ:

1. Нечаева Н.Т., Мухамедов Г.М. Мониторинг природной растительности Центральных Каракумов. 1991.;
2. Гарибова Л.В., Горбунова Н.П., Сидорова И.И., Сизова Т.П. Низшие растения. Москва, 1975.;
3. Горбунова Н.П., Ключникова Е.С., Комарницкий И.А., Левкина Л.М. и др. Малый практикум по низшим растениям. Москва, 1976.;
4. Комарницкий Н.В., Кудряшов М.В., Иванов А.А. «Ботаника. Систематика растений», 1975.;
5. Курс низших растений. Под ред. М.В. Горленко.;

б. Рейвн П., Эверт Р., Айкхорн С. Современная ботаника. Том 1, 2. Москва «Мир», 1990. Москва «Высшая школа», 1981

Amanperesova A.

Magtymguly Turkmen State University
(Ashgabat, Turkmenistan)

**THE ROLE OF LEGUME NODULES
IN INCREASING SOIL FERTILITY**

***Abstract:** this scientific work describes the role of legume nodule bacteria in increasing soil fertility, their characteristics of nitrogen fixation from the air and nitrogen fixation in different quantities of different types of legumes.*

***Keywords:** nodules, nitrogen fixation, nitrates, alfalfa, ammonia.*

УДК 33-2964

Сүлейменова М.Б.

Қ.Жұбанов атындағы Ақтөбе өңірлік университеті
(Ақтөбе, Қазақстан)

Базар Ә.Б.

Қ.Жұбанов атындағы Ақтөбе өңірлік университеті
(Ақтөбе, Қазақстан)

Кенжебаева Г.Д.

Қ.Жұбанов атындағы Ақтөбе өңірлік университеті
(Ақтөбе, Қазақстан)

ҚАЗАҚСТАННЫҢ ЭКОНОМИКАЛЫҚ ДАМУЫНЫҢ ӨЗЕКТІ МӘСЕЛЕЛЕРІ

Аңдатпа: мақала әртараптандыруды және инвестициялар тартуды қоса алғанда, шешімдерді ұсына отырып, Қазақстан экономикасының проблемаларын талдайды. Ол елдің тұрақты әр түрлі дамуын қамтамасыз ету үшін бірлескен күш жігердің маңыздылығын атап көрсетеді.

Түйін сөздер: Қазақстан, экономика, даму, инвестиция, инновация, әл-ауқат, әртараптандыру, стратегия.

Кіріспе

Қазақстан елінің әл-ауқаты тікелей экономикасының даму деңгейіне байланысты. Тәуелсіздік алғаннан бері түрлі реформалар мен өзгерістер экономиканы нарықтық бағытта оң әсер беруіне әсер етті. Дегенмен, әлемдік дағдарыстар мен ресурсқа тәуелді экономика мәселесі әлі де өзекті. Осылайша, Қазақстан ең өзекті және стратегиялық маңызды міндеттердің бірі экономикасын дамыту деп айтуға болады. Ұлттың экономикалық әл-ауқаты мен тұрақты өсуі

елдің еңсеру керек қиындықтарды шешу қабілетіне байланысты. Соны қалай реттеуге болатынын біз ғылыми материалдарды енгізу, талдау және зерттеу әдістерін қамтитын құрылымға сүйене отырып, Қазақстанның қазіргі экономикалық мәселелерін шешуге жол ашамыз.

Материалдар мен әдістер

Қазақстан экономикасының алдында тұрған өзекті мәселелерді тереңірек түсіну үшін біз көрнекті ғалымдар мен экономистер жүргізген ғылыми мақалалар мен зерттеулерден алынған мәліметтердің бай жиынтығына жүгінеміз. Осы материалдарда талқыланатын негізгі проблемалардың бірі Қазақстан экономикасының табиғи ресурстарды, әсіресе мұнай мен газды өндіру мен экспорттауға айтарлықтай тәуелділігі болып табылады. Бұл тәуелділік елді әлемдік шикізат нарықтарындағы бағаның тұрақсыздығымен байланысты тәуекелдерге ұшыратады, бұл ресурстарды тиімді басқару мәселесін өзекті етеді.

Тағы бір маңызды мәселе - экономиканың теңгерімсіз құрылымы. Кейбір жағдайларда кейбір секторлар басқаларға қарағанда дамыған, бұл экономикалық дамуда қиындықта мен тәуекелдерді тудыруы мүмкін. Бұл әртүрлі және инновациялық секторларды құру қажеттілігін көрсетеді.

Зерттеу әдістері

Өзекті экономикалық проблемалардың шешімдерін әзірлеу үшін зерттеудің жүйелі әдістері қажет:

1. Деректер мен статистиканы талдау, яғни, экономиканың қазіргі тенденциялары мен күшті және әлсіз жақтарын анықтау үшін ЖІӨ, инфляция, жұмыссыздық және басқа да негізгі көрсеткіштер сияқты экономикалық деректерді мұқият талдау маңызды.

2. Зерттеушілердің екінші ретті ақпаратына жүгіну, яғни, осы тақырып аясында жүргізілген екінші ретті зерттеулерге шолу.

Қазақстан экономикасының өзекті мәселелері интеграцияланған тәсілді және терең талдауды талап етеді. Осы зерттеу әдістерінің көмегімен осы проблемаларды тиімді шешу елдің тұрақты дамуын және қазіргі заманғы сын қатерлерді еңсеруді қамтамасыз етеді

Зерттеу нәтижелері

Ғылыми материалдарды мұқият талдап, зерттеу әдістерін қолданғаннан кейін біз Қазақстанның өзекті экономикалық мәселелерін шешуге ықпал ететін нәтижелерді ұсына аламыз.

Біріншіден, экономиканы әртараптандыруға ұмтылу, яғни, негізгі тұжырымдардың бірі-ел экономиканы әртараптандыруы керек. Бұл тек өндіруші секторларды ғана емес, сонымен қатар ақпараттық технологиялар, агроөнеркәсіп, жеңіл өнеркәсіп және қызметтер сияқты басқа салаларды дамытуды білдіреді. Қосылған құны жоғары және инновация әлеуеті бар секторлар мұнай мен газ бағасының ауытқуының әсерін азайта алады. Еліміздегі өңдеуші кәсіпорындардың үлесі бірқалыпты екендігін кесте - 1 көруге болады.

Кесте-1. Қазақстан өнеркәсіп көрсеткіштері

Көрсеткіш	2015	2016	2017	2018	2019
ЖІӨ-дегі өңдеу өнеркәсібінің үлесі, %	10,3	11,3	11,3	11,4	11,4
Өнеркәсіптік өндірістің жалпы көлеміндегі өңдеу өнеркәсібінің үлесі, %	39,3	42,3	40,4	37,8	38,5
Негізгі капиталға инвестициялардың жалпы көлеміндегі үлесі, шикізат тауарларының%,	69,4	64,9	67,7	74,2	75,6
Экспорттың жалпы көлемінің %	30,6	35,1	32,3	25,8	24,4
Өңделген тауарлар, экспорттың жалпы көлемінің %	10,4	10,0	9,9	9,8	9,9
Негізгі құралдардың жаңару коэффициенті, %					

Екіншіден, инвестицияларды тарту, яғни, экономиканы сәтті әртараптандыру үшін айтарлықтай инвестициялар қажет. Жолдардың бірі-

жергілікті және шетелдік инвесторлар үшін елдегі инвестициялық мүмкіндіктерді белсенді түрде ілгерілету. Бюрократиялық кедергілерді азайту және қолайлы инвестициялық ортаны құру жаңа ресурстарды тартуы мүмкін. Бұл шет елдік инвестицияларды арттыра алады. Мысалы, 2022 жылы өңдеу өнеркәсібіне шетелдік инвестициялардың көлемі 10 жылдағы ең жоғары мәнді көрсетті – 5 5,6 млрд АҚШ доллары. Үкімет ағымдағы жылдың ақпан айында өңдеу өнеркәсібін дамытудың 2023-2029 жылдарға арналған тұжырымдамасының жобасын бекітті, тіпті оған 500 млрд теңгеден астам қаражат жұмсауды жоспарлап отыр. Бұл ақшаға елімізде 868 жаңа жоба және 147 мың жұмыс орны пайда болуы тиіс. Бұлардың көп бөлігі шет елдік инвестиция есебінен болады.

Үшіншіден, білім мен инновацияны күшейту, себебі қазіргі экономика білікті жұмыс күші мен инновациялық шешімдерді қажет етеді. Осы бойынша елімізде, жылдан жылға мемлекеттік бюджет шығыстары өсуде: мәселен, 2021 жылы бұл салаға 3,7 трлн теңге немесе мемлекеттік бюджет шығыстарының жалпы сомасының 20,5% - ы жіберілді, 2020 жылмен салыстырғанда 17,2% - ға артық. Жалпы, 10 жыл ішінде 20 трлн теңге бөлінді, ал осы кезеңдегі орташа жылдық өсу қарқыны 15% құрады. Бұл белгілі бір деңгейде бірақалыпты жағдай туындатуға мүмкіндік берді. Алайда, бұл қаражаттардың мақсатты қолданылуының да рөлі маңызды.

Нәтижелерді талдау

Жоғарыда көрсетілген нәтижелерді талдап қарасақ, Қазақстанның өзекті экономикалық проблемаларын шешу кешенді және көп қырлы тәсілді талап ететінін түсінуге мүмкіндік береді. Ол сондай-ақ ұзақ мерзімді стратегияларды әзірлеудің және іс-шараларды дәйекті түрде жүзеге асырудың маңыздылығын көрсетеді. Бұл мәселелерді бір күнде шешу мүмкін емес екенін және тұрақты түрде күш пен келісілген әрекеттерді қажет ететінін түсіну маңызды. Жалпылама, Қазақстан экономикасы үшін ресурстық тәуелділіктен арылып, әртараптанған, жан-жақты дамыған экономикалық модель қажет. Ол модель, белгілі бір деңгейде, Қазақстанның бар мүмкіндіктерін қолдануға және

ресурстардан түсетін табысты өзге өңдеуші салаларға тиімді жұмсалуды қажет етеді. Одан басқа, шет елдік инвестициялардың артықшылығын атап өтуге болады. Тәуелсіздік алғаннан бері тұңғыш президент Н.Ә.Назарбаевтың алғашқы 5 жылда шет елдік ірі компанияларға салықтан босатуы еліміздің кейінгі жылдары табысты экономика құруына оң әсерін бергені әлі де есімізде. Ендеше, осындай тәжірибе бар бола тұра, өзге салаларды да дамыту біздің еліміздің экономикасының дамуының ең өзекті мәселелерін шеше алады деп айтуға болады.

Қорытынды

Қазақстанның өзекті экономикалық проблемаларын шешу - бұл елдің болашағы үшін маңызды міндет. Экономиканы әртараптандыру, инвестицияларды тарту, білім беру мен инновацияларды дамыту және ресурстарды тиімді басқару - тұрақты және әртүрлі экономикалық дамудың негізгі жолдарының бірі. Осы проблемаларды шешу бойынша нақты шаралар қабылдау экономиканы орнықты етіп қана қоймай, азаматтардың өмір сүру деңгейін көтеруді де қолдайды. Мұндай стратегияларды іске асыру мемлекеттің, бизнес-сектордың және тұтастай қоғамның белсенді қатысуын талап ететінін атап өту маңызды.

ҚОЛДАНЫЛҒАН ӘДЕБИЕТТЕР ТІЗІМІ:

1. Назарбаевтың Қ. Р. П. Н., халқына Жолдауы Қ. Әлеуметтік-экономикалық жаңғырту–Қазақстан дамуының басты бағыты //Ана тілі» газеті. – 2012. – №. 5. – С. 7-8.
2. Аубакирова Г. М. Трансформационные преобразования экономики Казахстана //Проблемы прогнозирования. – 2020. – №. 1 (178). – С. 155-163.
3. Азгануш М. и др. Экономика Казахстана: потенциал и риски развития в условиях турбулентности //Геоэкономика энергетики. – 2021. – Т. 15. – №. 3. – С. 146-162.

-
4. Мухтарова К. С. Государственное управление экономической безопасностью в Республике Казахстан. – 2012.
 5. Elemenov R. E., Seken O. Шетел Тікелей Инвестициясының Қазақстан Экономикасына Әсері //Вестник КазНУ. Серия международные отношения и международное право. – 2016. – Т. 66. – №. 2.